

# **samos**<sup>®</sup> PRO

**samos**<sup>®</sup>PLAN6 Software

Handbuch

Dok.-Nr. BA000967

Stand: 06/2022 [11179]

## HINWEISE

### Copyright

Dieses Werk ist urheberrechtlich geschützt. Die dadurch begründeten Rechte bleiben bei der Firma Wieland Electric. Eine Vervielfältigung des Werkes oder von Teilen dieses Werkes ist nur in den Grenzen der gesetzlichen Bestimmungen des Urheberrechtsgesetzes zulässig. Eine Abänderung oder Kürzung des Werkes ist ohne ausdrückliche schriftliche Zustimmung der Firma Wieland Electric untersagt.

samos® ist ein eingetragenes Warenzeichen der WIELAND Electric GmbH.

Allen-Bradley, CompactBlock Guard I/O, CompactLogix, ControlFLASH, ControlLogix, DH+, Factory-Talk, FLEX, GuardLogix, Kinetix, Logix5000, MicroLogix, PanelBuilder, PanelView, PhaseManager, PLC-2, PLC-3, PLC-5, POINT I/O, POINT Guard I/O, Rockwell Automation, Rockwell Software, RSBizWare, RSFieldbus, RSLinx, RSLogix 5000, RSNetWorx, RSView, SLC, SoftLogix, Stratix, Stratix 2000, Stratix 5700, Stratix 6000, Stratix 8000, Stratix 8300, Studio 5000, Studio 5000 Logix Designer, Synch-Link, und Ultra sind eingetragene Warenzeichen der Rockwell Automation, Inc.

ControlNet, DeviceNet, and EtherNet/IP sind eingetragene Warenzeichen der ODVA, Inc.

TwinCAT ist ein eingetragenes Warenzeichen der Beckhoff Automation GmbH.

EtherCAT ist ein eingetragenes Warenzeichen und eine durch die Beckhoff Automation GmbH lizenzierte Technologie.

Microsoft, Windows 98, Windows NT, Windows 2000, Windows XP, Windows 7, Windows 8, Windows 8.1, Windows 10 und .NET Framework sind eingetragene Warenzeichen der Microsoft Corporation.

Andere in diesem Handbuch genannte Produkt- und Markennamen sind Warenzeichen oder eingetragene Warenzeichen der jeweiligen Inhaber.

### Änderungsvorbehalt

Technische Änderungen sind aus Gründen der Weiterentwicklung vorbehalten.

# INHALTSVERZEICHNIS

1	Über dieses Handbuch	11
1.1	Funktion dieses Dokuments	11
1.2	Geltungsbereich und mitgeltende Dokumente	12
1.3	Zielgruppe	12
1.4	Funktion und Aufbau dieses Software-Handbuchs	13
1.4.1	Empfehlungen für das Kennenlernen der Software	13
1.4.2	Empfehlungen für erfahrene Benutzer	13
1.5	Verwendete Symbole und Schreibweisen	14
2	Sicherheit	15
2.1	Befähigte Personen	15
2.2	Bestimmungsgemäße Verwendung	15
2.3	Sicherheitsmechanismen im Überblick (Safety und Security)	16
3	Version, Kompatibilität und Merkmale	17
3.1	Versionsinfo	18
3.2	Was ist neu in Version 1.3.10 von samos®PLAN6?	18
4	Installation und Deinstallation	19
4.1	Systemvoraussetzungen	19
4.2	Installation	19
4.3	Update	19
4.4	Deinstallation	19
4.5	Fehlersuche und Fehlerbeseitigung	20
5	Die grafische Benutzeroberfläche von samos®PLAN 6	21
5.1	Fensterlayout im Überblick	21
5.2	Menüleiste	23
5.3	Ansichten	25
5.3.1	Ansicht "Logik"	25
5.3.1.1	Visualisierung der Logikprogrammierung	32
5.3.2	Ansicht "Übersicht"	34
5.3.3	Ansicht "Gateway"	35
5.3.4	Ansicht "Namen"	36
5.3.5	Ansicht "Bericht"	39
5.3.6	Ansicht "Module"	41
5.3.7	Ansicht "Diagnose"	43

5.4	Andockfenster	45
5.4.1	Individuelles Fensterlayout	45
5.4.2	Andockfenster "Eigenschaften"	48
5.4.3	Andockfenster "Projektstruktur"	48
5.4.4	Andockfenster "Hardware"	49
5.4.5	Andockfenster "Module"	50
5.4.6	Andockfenster "Logik"	52
5.4.7	Andockfenster "Logikseiten"	53
5.4.8	Andockfenster "Gateway"	53
5.4.9	Favoriten für Hardware und Logik	54
5.5	Konfiguration von Eigenschaften	55
5.6	Befehle	56
5.7	Möglichkeiten der Modulkonfiguration	57
5.7.1	Manuelle Modulkonfiguration	57
5.7.2	Automatische Modulkonfiguration	58
5.8	Programm-Hilfe	60
5.9	Projektübergreifende Einstellungen und Funktionen (Hauptmenü)	61
5.9.1	Sprache der Benutzeroberfläche	63
5.9.2	Aufbau der Displaynamen	64
5.9.3	Anzeige der Startansicht	65
5.9.4	Vorgaben für Automatismen (Speichern, Ausloggen, Aktualisierung)	66
5.9.5	Vorgaben für den Logikeditor	67
5.9.6	Modus für die Modulkonfiguration	68
5.9.7	Update-Verhalten	68
5.9.8	Proxy-Einstellungen	69
5.9.9	Projektvorlagen	69
5.9.10	Speichern der Projektdatei	70
5.9.11	Individualisierte Fensterkonfiguration	72
5.9.11.1	Anlegen und Aufruf von eigenen Fensterkonfigurationen	72
5.9.11.2	Aktivierung von Default-Layouts	72
5.9.12	Ansicht bei Programmstart	75
5.9.13	Import/Export der Einstellungen	76
5.9.14	Vorlage für das Berichts-Deckblatt	77
6	Arbeiten mit samos® PLAN 6	78
6.1	Projekt einrichten	79
6.1.1	Neues Projekt anlegen	79
6.1.2	Modus für die Modulkonfiguration festlegen	80
6.1.2.1	Hintergrund	80
6.1.2.2	Automatische Modulkonfiguration aktivieren	80
6.1.2.3	Manuelle Modulkonfiguration aktivieren	81
6.1.3	Projektbeschreibung hinterlegen	82
6.1.4	Unternehmensdaten für das Berichts-Deckblatt hinterlegen	83
6.1.5	Log-Meldungen definieren	84
6.1.6	Zugriffsrechte festlegen (Benutzerverwaltung)	86
6.1.7	Projekt vor Manipulation schützen (Erweiterte Security-Funktion)	87



6.2	Module konfigurieren	88
6.2.1	Module hinzufügen	88
6.2.2	Sonderfall: Erweiterungsmodul SP-XX	91
6.2.3	Moduleigenschaften parametrieren	93
6.3	Logik programmieren	95
6.3.1	E/A-Elemente hinzufügen	95
6.3.1.1	Sensoren und Aktoren platzieren	95
6.3.1.2	Parametriermöglichkeiten für Sensoren und Aktoren	98
6.3.1.3	CPU-Merker	103
6.3.1.4	Sprungadressen	103
6.3.1.5	Interne Eingänge für Controller-Module	104
6.3.2	Ein- und Ausgänge mit Funktionsblöcken verbinden	106
6.3.3	Funktionsblöcke gruppieren	108
6.3.4	Automatische Logikprüfung	112
6.3.5	Benutzerdefinierte Elemente	113
6.3.5.1	E/A-Elemente anlegen	113
6.3.5.2	Benutzerdefinierte Funktionsblöcke anlegen und verwalten	115
6.3.5.3	Export und Import von benutzerdefinierten Elementen	119
6.3.6	Abhängigkeiten zwischen Sensoren und Aktoren nachvollziehen	121
6.3.7	Aktive Anzeigewerte in Notizen einbinden	122
6.4	Displaynamen von Projektbestandteilen anpassen	123
6.5	Individuelle Inhalte für den Bericht hinterlegen	125
6.6	Logikprogrammierung simulieren	126
6.6.1	Simulation durchführen	127
6.6.2	Logikanalysator	128
6.7	Mit der Sicherheits-Steuerung verbinden	133
6.8	Verbindung mit der Sicherheits-Steuerung konfigurieren	136
6.9	Systemkonfiguration übertragen	137
6.9.1	Projektdateien in die Sicherheits-Steuerung übertragen	137
6.9.2	Kompatibilitätsprüfung	137
6.9.3	Konfiguration verifizieren	138
6.10	Monitoring-Funktionen nutzen	141
6.10.1	Gerätezustände des Systems beobachten	141
6.10.1.1	Gerätestatus und LED-Anzeigen der Controller-Module	141
6.10.1.2	Gerätestatus und LED-Anzeigen der sicheren Ein-/Ausgangsmodule	143
6.10.1.3	Änderung des Gerätezustands	145
6.10.1.4	Verhalten beim Systemstart	146
6.10.2	Eingänge forcieren (Force-Modus)	146
6.10.3	Uhrzeit für Diagnosezwecke synchronisieren	151

7	Referenz der Sensoren und Aktoren	153
7.1	Analoge Sensoren	154
7.1.1	Strom-Sensor	154
7.1.2	Temperatur-Sensor	157
8	Referenz der Funktionsblöcke	159
8.1	Allgemeine Sicherheitshinweise zur Logikprogrammierung	159
8.2	Funktionsblockübersicht	161
8.3	Funktionsblockeigenschaften	163
8.4	Eingangs- und Ausgangssignalanschlüsse von Funktionsblöcken	164
8.4.1	Funktionsblock-Eingangsanschlüsse	164
8.4.2	Invertieren von Ein- oder Ausgängen	164
8.4.3	Ausgangsanschlüsse der Funktionsblöcke	166
8.5	Parametrierung von Funktionsblöcken	167
8.5.1	Zeitwerte und Logik-Ausführungszeit	167
8.5.2	Fehler-Ausgänge	167
8.6	Logische Funktionsblöcke	168
8.6.1	NOT	168
8.6.2	UND	169
8.6.3	ODER	170
8.6.4	XOR (exklusives ODER)	172
8.6.5	T-Flip-Flop	173
8.6.6	RS Flip-Flop	174
8.6.7	JK Flip-Flop	175
8.6.8	Taktgenerator	177
8.6.9	Zähler (Aufwärts-, Abwärts- und Auf- und Abwärts)	179
8.6.10	Fast Shut Off und Fast Shut Off mit Bypass	182
8.6.11	Flankenerkennung	187
8.6.12	Binär-Codierer	188
8.6.13	Binär-Decodierer	191
8.6.14	Log-Generator	195
8.6.15	Remanenter Speicher	198
8.7	Applikationsspezifische Funktionsblöcke	200
8.7.1	Reset (Rücksetzen)	200
8.7.2	Restart (Wiederanlauf)	202
8.7.3	Abschaltverzögerung	204
8.7.4	Einstellbare Abschaltverzögerung	205
8.7.5	Einschaltverzögerung	207
8.7.6	Einstellbare Einschaltverzögerung	208
8.7.7	EDM (Schützkontrolle)	210
8.7.8	Ventilüberwachung	211
8.7.9	Betriebsartenwahlschalter	215
8.7.10	Nachlauferkennung	217

8.8	Funktionsblöcke für zweikanalige Auswertung	223
8.8.1	Not-Halt	223
8.8.2	Magnetschalter	225
8.8.3	Lichtgitter-Auswertung	226
8.8.4	Schalter-Auswertung	227
8.8.5	Zweihand Typ IIIA	229
8.8.6	Zweihand Typ IIIC	229
8.8.7	Mehrfach-Zweihand	231
8.9	Funktionsblöcke für Parallel-Muting, Sequenziell-Muting und Kreuz-Muting	233
8.9.1	Übersicht und allgemeine Beschreibung	233
8.9.2	Parameter der Funktionsblöcke	236
8.9.2.1	Richtungserkennung	237
8.9.2.2	Bedingung für Muting-Start	237
8.9.2.3	Bedingung für Muting-Ende	237
8.9.2.4	Muting-Gesamtzeit	238
8.9.2.5	Zusätzliche Muting-Zeit nach Freiwerden der BWS	238
8.9.2.6	Gleichzeitigkeits-Überwachungszeit	238
8.9.2.7	Unterdrückung von Sensorsignallücken	238
8.9.2.8	Sequenzüberwachung	239
8.9.2.9	Eingang C1	239
8.9.2.10	Override-Eingang	239
8.9.2.11	Bandsignal	241
8.9.2.12	Min. Override-Pulszeit	242
8.9.2.13	Ausgang Muting-Status	242
8.9.2.14	Ausgang Muting-Lampe	242
8.9.2.15	Ausgang Muting-Fehler	243
8.9.2.16	Ausgang Freigabe	243
8.9.3	Hinweise zur Verkabelung	244
8.9.4	Zustandsübergang von Stopp zu Run	245
8.9.5	Fehlerzustände und Informationen zum Rücksetzen	246
8.9.6	Parallel-Muting	246
8.9.7	Sequenzielles Muting	249
8.9.8	Kreuz-Muting (einseitig)	252
8.9.9	Kreuz-Muting (zweiseitig)	255
8.10	Funktionsblöcke für Pressen	258
8.10.1	Funktionsblöcke zur Pressenkontaktüberwachung	258
8.10.1.1	Überblick und allgemeine Beschreibung	258
8.10.1.2	Kontaktmonitor Exzenterpresse	258
8.10.1.3	Kontaktmonitor Universalpresse	268
8.10.2	Funktionsblöcke zur Pressenzyklussteuerung	281
8.10.2.1	Presse Einrichten	281
8.10.2.2	Presse Einzelhub	287
8.10.2.3	Presse Automatik	297
8.10.2.4	Taktbetrieb	304

8.11	Funktionsblöcke zur Analogwertüberwachung	319
8.11.1	Allgemeine Funktionen	319
8.11.1.1	Restart	320
8.11.1.2	Muting	321
8.11.1.3	Bypass	323
8.11.1.4	Fehler	324
8.11.1.5	Konsolidierung	324
8.11.2	Grenze	329
8.11.2.1	Funktionsblockdiagramm	329
8.11.2.2	Allgemeine Beschreibung	329
8.11.2.3	Eigenschaften des Funktionsblocks	330
8.11.2.4	Ausgänge	332
8.11.2.5	Interne Werte	333
8.11.3	Bereich	334
8.11.3.1	Funktionsblockdiagramm	334
8.11.3.2	Allgemeine Beschreibung	334
8.11.3.3	Eigenschaften des Funktionsblocks	334
8.11.3.4	Ausgänge	337
8.11.3.5	Interne Werte	338
8.11.4	Verhältnis	339
8.11.4.1	Funktionsblockdiagramm	339
8.11.4.2	Allgemeine Beschreibung	339
8.11.4.3	Eigenschaften des Funktionsblocks	339
8.11.4.4	Ausgänge	341
8.11.4.5	Interne Werte	342
8.11.5	Differenz	344
8.11.5.1	Funktionsblockdiagramm	344
8.11.5.2	Allgemeine Beschreibung	344
8.11.5.3	Eigenschaften des Funktionsblocks	344
8.11.5.4	Ausgänge	346
8.11.5.5	Interne Werte	347
8.11.6	Veraltete Elemente	349
8.11.6.1	Verhältnis (veraltet)	349
8.12	Funktionsblöcke zur Feuerungstechnik	353
8.12.1	Allgemeine Funktionen	353
8.12.1.1	Restart	354
8.12.1.2	Muting	355
8.12.1.3	Bypass	356
8.12.1.4	Fehler	358
8.12.1.5	Konsolidierung	358
8.12.2	Analog Min Druck	362
8.12.2.1	Funktionsblockdiagramm	362
8.12.2.2	Allgemeine Beschreibung	362
8.12.2.3	Eigenschaften des Funktionsblocks	363
8.12.2.4	Ausgänge	365

8.12.3	Analog Max Druck	367
8.12.3.1	Funktionsblockdiagramm	367
8.12.3.2	Allgemeine Beschreibung	367
8.12.3.3	Eigenschaften des Funktionsblocks	368
8.12.3.4	Ausgänge	370
8.12.4	Analog Min Strömung	371
8.12.4.1	Funktionsblockdiagramm	371
8.12.4.2	Allgemeine Beschreibung	371
8.12.4.3	Eigenschaften des Funktionsblocks	372
8.12.4.4	Ausgänge	374
8.12.5	Analog Max Strömung	375
8.12.5.1	Funktionsblockdiagramm	375
8.12.5.2	Allgemeine Beschreibung	375
8.12.5.3	Eigenschaften des Funktionsblocks	376
8.12.5.4	Ausgänge	378
8.12.6	Analog Min Temperatur	379
8.12.6.1	Funktionsblockdiagramm	379
8.12.6.2	Allgemeine Beschreibung	379
8.12.6.3	Eigenschaften des Funktionsblocks	380
8.12.6.4	Ausgänge	382
8.12.7	Analog Max Temperatur	383
8.12.7.1	Funktionsblockdiagramm	383
8.12.7.2	Allgemeine Beschreibung	383
8.12.7.3	Eigenschaften des Funktionsblocks	384
8.12.7.4	Ausgänge	386
8.12.8	Analog Kaminzug	387
8.12.8.1	Funktionsblockdiagramm	387
8.12.8.2	Allgemeine Beschreibung	387
8.12.8.3	Eigenschaften des Funktionsblocks	388
8.12.8.4	Ausgänge	390
8.12.9	Analog Herdraumdruck	391
8.12.9.1	Funktionsblockdiagramm	391
8.12.9.2	Allgemeine Beschreibung	391
8.12.9.3	Eigenschaften des Funktionsblocks	392
8.12.9.4	Ausgänge	394
8.12.10	Analog Ratio	395
8.12.10.1	Funktionsblockdiagramm	395
8.12.10.2	Allgemeine Beschreibung	395
8.12.10.3	Eigenschaften des Funktionsblocks	395
8.12.10.4	Ausgänge	397
8.12.11	Digital Min Druck	398
8.12.11.1	Funktionsblockdiagramm	398
8.12.11.2	Allgemeine Beschreibung	398
8.12.11.3	Eigenschaften des Funktionsblocks	398
8.12.11.4	Ausgänge	399

8.12.12	Digital Max Druck	400
8.12.12.1	Funktionsblockdiagramm	400
8.12.12.2	Allgemeine Beschreibung	400
8.12.12.3	Eigenschaften des Funktionsblocks	400
8.12.12.4	Ausgänge	400
8.12.13	Digital Min Strömung	401
8.12.13.1	Funktionsblockdiagramm	401
8.12.13.2	Allgemeine Beschreibung	401
8.12.13.3	Eigenschaften des Funktionsblocks	402
8.12.13.4	Ausgänge	402
8.12.14	Digital Max Strömung	403
8.12.14.1	Funktionsblockdiagramm	403
8.12.14.2	Allgemeine Beschreibung	403
8.12.14.3	Eigenschaften des Funktionsblocks	403
8.12.14.4	Ausgänge	403
8.12.15	Digital Min Temperatur	405
8.12.15.1	Funktionsblockdiagramm	405
8.12.15.2	Allgemeine Beschreibung	405
8.12.15.3	Eigenschaften des Funktionsblocks	405
8.12.15.4	Ausgänge	405
8.12.16	Digital Max Temperatur	406
8.12.16.1	Funktionsblockdiagramm	406
8.12.16.2	Allgemeine Beschreibung	406
8.12.16.3	Eigenschaften des Funktionsblocks	407
8.12.16.4	Ausgänge	407
8.12.17	Digital Kaminzug	408
8.12.17.1	Funktionsblockdiagramm	408
8.12.17.2	Allgemeine Beschreibung	408
8.12.17.3	Eigenschaften des Funktionsblocks	408
8.12.17.4	Ausgänge	408
8.12.18	Digital Herdraumdruck	410
8.12.18.1	Funktionsblockdiagramm	410
8.12.18.2	Allgemeine Beschreibung	410
8.12.18.3	Eigenschaften des Funktionsblocks	410
8.12.18.4	Ausgänge	410
8.12.19	Digital Brennstoff Aus	411
8.12.19.1	Funktionsblockdiagramm	411
8.12.19.2	Allgemeine Beschreibung	411
8.12.19.3	Eigenschaften des Funktionsblocks	412
8.12.19.4	Ausgänge	412
9	Technische Inbetriebnahme	414
9.1	Verdrahtung und Spannungsversorgung	414
9.2	Übertragen der Konfiguration	414
9.3	Technische Prüfung und Inbetriebnahme	415
10	Fehlersuche	416
11	Anhang	417
11.1	Liste aller Fehlermeldungen, Ursachen und Abhilfen	417

# 1 ÜBER DIESES HANDBUCH

Bitte lesen Sie dieses Kapitel sorgfältig, bevor Sie mit dem vorliegenden Software-Handbuch und dem System samos® PRO arbeiten.

## 1.1 Funktion dieses Dokuments

Für das samos® PRO-System gibt es drei Handbücher mit klar abgegrenzten Einsatzbereichen sowie Montageanleitungen bzw. Kurzanleitungen für jedes Modul.

- **Das vorliegende Software-Handbuch** beschreibt die Programmierung des Systems, in dem Module aus der Gerätefamilie samos® PRO eingesetzt werden.  
In diesem Handbuch ist die softwaregestützte Konfiguration und Parametrierung dieser Geräte beschrieben. Außerdem enthält das Software-Handbuch die Beschreibung der für den Betrieb wichtigen Diagnosefunktionen und detaillierte Hinweise zur Identifikation und Beseitigung von Fehlern. Benutzen Sie das Software-Handbuch vor allem bei Konfiguration, Inbetriebnahme und Betrieb.
- Im **Hardware-Handbuch** sind alle Module und ihre Funktionen ausführlich beschrieben. Benutzen Sie das Hardware-Handbuch vor allem zum Projektieren der Geräte.
- Im **Gateway-Handbuch** sind die samos® PRO Gateways und ihre Funktionen ausführlich beschrieben.
- Die **Montageanleitungen/Kurzanleitungen** liegen jedem Modul bei. Sie informieren über die grundlegenden technischen Spezifikationen der Module und enthalten einfache Montagehinweise. Benutzen Sie die Montageanleitungen/Kurzanleitungen bei der Montage der Sicherheitssteuerung samos® PRO.

Dieses Handbuch ist eine Original-Betriebsanleitung im Sinne der Maschinenrichtlinie.

## 1.2 Geltungsbereich und mitgeltende Dokumente

Dieses Software-Handbuch ist gültig für die Software samos® PLAN6 ab Version 1.0.x und dem Controller-Modul SP-COPx ab Version A-01.

Dieses Handbuch ist eine Original-Betriebsanleitung im Sinne der Maschinenrichtlinie.

Tab. 1: Übersicht über die samos®PRO-Dokumentation

Dokument	Titel	Artikelnummer
Software-Handbuch	samos® PLAN6 Software	BA000967
Hardware-Handbuch	samos® PRO Hardware	BA000965
Gateway-Handbuch	samos® PRO Gateways	BA000969
Betriebsanleitung	SP-COPx Controller-Module der modularen Sicherheits-Steuerung samos® PRO	BA001119
Betriebsanleitung	SP-SDI/SP-SDIO Erweiterungsmodule der modularen Sicherheits-Steuerung samos® PRO	BA001116
Betriebsanleitung	SP-DIO Nicht-sicheres Erweiterungsmodul der modularen Sicherheits-Steuerung samos® PRO	BA001190
Betriebsanleitung	SP-SAC4/SP-SAR4/SP-SARCR22 Analoge Erweiterungsmodule der modularen Sicherheitssteuerung samos® PRO	BA001169
Betriebsanleitung	SP-PROFIBUS-DP Nicht-sicheres Feldbus-Modul PROFIBUS-DP	BA001187
Betriebsanleitung	SP-CANopen Nicht-sicheres Feldbus-Modul CANopen	BA001188
Betriebsanleitung	SP-EN-ETC Nicht-sicheres Feldbus-Modul EtherCAT	BA001178

## 1.3 Zielgruppe

Das vorliegende Software-Handbuch richtet sich an Benutzer der Software samos® PLAN6, Entwickler und Betreiber von Anlagen, in die eine modulare Sicherheits-Steuerung samos® PRO integriert ist. Es richtet sich auch an Personen, die ein solches System erstmals in Betrieb nehmen oder warten.

Dieses Software-Handbuch leitet **nicht** zur Bedienung der Maschine oder Anlage an, in die eine Sicherheits-Steuerung samos® PRO integriert ist. Die Informationen hierzu enthält die Betriebsanleitung der Maschine oder Anlage.



## 1.4 Funktion und Aufbau dieses Software-Handbuchs

Dieses Software-Handbuch leitet das technische Personal des Maschinenherstellers bzw. Maschinenbetreibers zu Software-Konfiguration, Betrieb und Diagnose eines samos® PRO-Systems mit der Software samos® PLAN6 an. Es gilt nur in Verbindung mit dem Hardware-Handbuch.

Grundlegende Sicherheitshinweise finden Sie hier:

- Kapitel *Sicherheit* [Kap. 2, S. 15]
- Bitte lesen Sie diese Hinweise in jedem Fall.

### HINWEIS

Nutzen Sie auch unsere Homepage im Internet unter:  
[www.wieland-electric.com](http://www.wieland-electric.com)

Dort finden Sie folgende Dateien zum Download:

- Software samos® PLAN6
- Handbücher zu Hardware und Software.
- EDS- und GSD-Dateien

### 1.4.1 Empfehlungen für das Kennenlernen der Software

Für Benutzer, die sich zum ersten Mal mit der Software samos® PLAN6 vertraut machen wollen, empfehlen wir folgende Vorgehensweise:

- Lesen Sie das Kapitel *Die grafische Benutzeroberfläche von samos® PLAN6* [Kap. 5, S. 21], um den Aufbau der Software kennenzulernen.
- Befolgen Sie begleitend zu Ihren ersten samos® PLAN6-Projekten den Leitfaden unter *Arbeiten mit samos® PLAN6* [Kap. 6, S. 78].

### 1.4.2 Empfehlungen für erfahrene Benutzer

Erfahrenen Benutzern, die bereits mit der Software samos® PLAN6 gearbeitet haben, empfehlen wir folgende Vorgehensweise:

- Machen Sie sich mit dem aktuellen Änderungsstand der Software vertraut (*Geltungsbereich und mitgeltende Dokumente* [Kap. 1.2, S. 12]).
- Das Inhaltsverzeichnis führt alle Funktionen auf, die die Software samos® PLAN6 bietet. Benutzen Sie das Inhaltsverzeichnis, um Informationen zu den grundlegenden Funktionen zu finden.

## 1.5 Verwendete Symbole und Schreibweisen

### HINWEIS



**WARNUNG**

Hinweise informieren Sie über Besonderheiten eines Gerätes oder einer Softwarefunktion.

#### **Warnhinweis!**

Ein Warnhinweis weist Sie auf konkrete oder potenzielle Gefahren hin. Dies soll Sie vor Unfällen bewahren und Schäden an Geräten und Anlagen vermeiden helfen.

- **Lesen und befolgen Sie Warnhinweise sorgfältig!**  
Andernfalls können die Sicherheitsfunktionen beeinträchtigt werden und ein Gefahr bringender Zustand kann eintreten.

#### **Menüs und Befehle**

Die Namen von Software-Menüs, Untermenüs, Optionen und Befehlen, Auswahlfeldern und Fenstern sind in **Fettdruck** wiedergegeben. Beispiel: Klicken Sie im Menü **Datei** auf **Bearbeiten**.

## 2 SICHERHEIT

Dieses Kapitel dient Ihrer Sicherheit und der Sicherheit der Anlagenbenutzer.

➔ Bitte lesen Sie dieses Kapitel sorgfältig, bevor Sie mit einem samos® PRO-System arbeiten.

### 2.1 Befähigte Personen

Ein samos® PRO-System darf nur von befähigten Personen montiert, konfiguriert, in Betrieb genommen und gewartet werden.

Befähigt ist, wer

- über eine geeignete technische Ausbildung verfügt **und**
- vom Maschinenbetreiber in der Bedienung und den gültigen Sicherheitsrichtlinien unterwiesen wurde **und**
- Zugriff auf die Handbücher zum samos® PRO-System hat sowie diese gelesen und zur Kenntnis genommen hat.

### 2.2 Bestimmungsgemäße Verwendung

Die Software samos® PLAN6 dient zur Konfiguration einer Sicherheits-Steuerung aus Modulen der Gerätefamilie samos® PRO.

Ein samos® PRO-System darf nur von befähigten Personen und nur an der Maschine verwendet werden, an der es gemäß Software- und Hardwarehandbuch von einer befähigten Person montiert und erstmals in Betrieb genommen wurde.



**WARNUNG**

**Bei jeder anderen Verwendung sowie bei Veränderungen an der Software oder den Geräten – auch im Rahmen von Montage und Installation – verfällt jeglicher Gewährleistungsanspruch gegenüber der Wieland Electric GmbH.**

- Beachten Sie die Sicherheitshinweise und Schutzmaßnahmen, die in Software- und Hardwarehandbuch beschrieben sind!
- Stellen Sie sicher, dass bei der Implementierung einer sicherheitsrelevanten Steuerlogik die Vorschriften der nationalen und internationalen Regelwerke eingehalten werden, insbesondere die Steuerungsstrategien und die Maßnahmen zur Risikominderung, die für Ihre Anwendung vorgeschrieben sind.

**HINWEIS**

Beachten Sie bei Montage, Installation und Anwendung eines samos® PRO-Systems die in Ihrem Land gültigen Normen und Richtlinien.

**HINWEIS**

Für Einbau und Verwendung einer Sicherheits-Steuerung samos® PRO sowie für die Inbetriebnahme und wiederkehrende technische Überprüfung gelten die nationalen und internationalen Rechtsvorschriften, insbesondere:

- die Maschinenrichtlinie 2006/42/EG,
- die EMV-Richtlinie 2014/30/EG,
- die Arbeitsmittelbenutzungsrichtlinie 2009/104/EG und die ergänzende Richtlinie 35/63/EG,
- die Niederspannungsrichtlinie 2014/35/EG,
- die Unfallverhütungsvorschriften und Sicherheitsregeln.

**HINWEIS**

Software- und Hardwarehandbuch sind dem Bediener der Maschine, an der ein samos® PRO-System verwendet wird, zur Verfügung zu stellen. Der Maschinenbediener ist durch eine befähigte Person einzuweisen und zum Lesen der Handbücher anzuhalten.

## 2.3 Sicherheitsmechanismen im Überblick (Safety und Security)

Als Software zur Konfiguration und Programmierung von Sicherheits-Steuerungen erfüllt samos® PLAN6 die einschlägigen Anforderungen an Safety-Produkte (z. B. normative Anforderungen der IEC 61508).

### Funktionale Sicherheit

Im Bereich der funktionalen Sicherheit (Aspekt **Safety**) kommen in samos® PLAN6 folgende Mechanismen zum Tragen:

- Automatische Prüfung der Logik-Konfiguration auf Verbindungsfehler  
Weitere Informationen: *Automatische Logikprüfung [Kap. 6.3.4, S. 112]*
- Warnung bei deaktivierten Testpulsen  
Weitere Informationen: *Parametriermöglichkeiten für Sensoren und Aktoren [Kap. 6.3.1.2, S. 100]*
- Sperrung von Funktionen, wenn sicherheitsrelevante Vorbedingungen nicht erfüllt sind  
Beispiel: Verifizierung erst möglich, wenn keine Verbindungsfehler mehr vorliegen
- Vorgegebene Wertebereiche für Konfigurationsparameter
- Automatische Berechnung der benötigten CPU-Zykluszeit für das Gesamtprojekt (Statusleiste rechts)  
Sie sehen also immer sofort, welche Auswirkungen Ihre Logik-Programmierung auf die CPU-Zykluszeit hat.
- Prüfsummen (CRC) für zentrale sicherheitsrelevante Projektbestandteile:
  - CRC für den Bericht
  - CRC für benutzerdefinierte Logik-Bausteine

### Zugriffssicherheit

Unter dem Aspekt Security bietet samos® PLAN6 außerdem einen Schutz der Projektdaten in folgender Hinsicht:

- Benutzerverwaltung, mit der Sie die Zugriffsmöglichkeiten auf Projekthinhalte systematisch skalieren können.  
Wichtige Hinweise in diesem Zusammenhang:
  - Legen Sie ganz am Anfang Ihrer Arbeit mit samos® PLAN6 fest, welche Nutzergruppen mit welchen Rechten Sie einrichten wollen.
  - Ändern Sie das Default-Passwort für die bereits eingerichteten Nutzergruppen.
 Weitere Informationen: *Benutzerverwaltung [Kap. 6.1.6, S. 86]*
- Passwortschutz für benutzerdefinierte Bibliotheken.  
Sie können feingranular einstellen, wer Ihre selbst entwickelten Bausteine einsehen oder verändern darf.
- Verschlüsselung der Projektdateien  
Die Projektdateien können nicht ohne die Software samos® PLAN6 gelesen und ausgewertet werden.  
Wer die entsprechenden Nutzerrechte bzw. das Passwort nicht besitzt, kann Projektdateien auch mit samos® PLAN6 nicht öffnen.
- Passwort-geschützte Verbindung zu Hardware-Modulen der Gerätefamilie samos® PRO  
Weitere Informationen: *Mit der Sicherheits-Steuerung verbinden [Kap. 6.7, S. 133]*

### 3 VERSION, KOMPATIBILITÄT UND MERKMALE

Es gibt unterschiedliche Modulversionen der Controller-Module, die verschiedene Stationsfähigkeiten ermöglichen. Eine Stationsfähigkeit kann die Unterstützung von einem Erweiterungsmodul, ein Feldbusprotokoll oder eine Funktionsbibliothek sein.

Tab. 2: Benötigte Controller-Module und Software-Versionen für Stationsfähigkeiten

Stationsfähigkeiten	Ab dem Bauzustand von Controller-Modul	Verfügbar in Controller-Modulvarianten	Ab samos® PLAN 6
Sichere E/A-Module (SP-SDIO, SP-SDI)	A-01.xx	Alle	V1.0.0
CANopen	A-01.xx		
PROFIBUS DP	A-01.xx		
Standard E/A-Modul (SP-DIO)	C-01.xx		
EtherCAT (SP-EN-ETC)	C-01.xx		
Erweiterte Security Funktionen	E-01.xx		V1.2.0
Netzwerk (Programmierung via Ethernet)	A-01.xx	SP-COP2-EN-x SP-COP2-ENI-x	V1.0.0
Modbus TCP	A-01.xx	SP-COP2-ENI-x	V1.0.0
PROFINET IO	B-01.xx		
EtherNet/IP	D-01.xx		
Pressen-Funktionen	D-01.xx	SP-COP1-P-x	V1.3.0
Analoge Strommessung	F-01.xx	SP-COP2-EN-P-x	
Analoge Temperaturmessung		SP-COP2-ENI-P-x	
Feuerungstechnik			
Interne Werte anzeigen und kommunizieren	F-01.xx		V1.3.5
Pressen-Funktionen, analoge Strom- und Temperaturmessung, Feuerungstechnik, interne Werte anzeigen und kommunizieren	G-xx	Alle	V1.3.10

#### Hinweise

- Die Modulversion finden Sie auf dem Typenschild der Module.
- Die Version von samos® PLAN 6 finden Sie im *Hauptmenü* [Kap. 3.1, S. 18].
- Die neueste Version der Software erhalten Sie im Internet unter [www.wieland-electric.com](http://www.wieland-electric.com).
- Neuere Module sind abwärtskompatibel, so dass jedes Modul durch ein Modul mit einer höheren Modulversion ersetzt werden kann.
- Sie finden das Herstellungsdatum eines Gerätes auf dem Typenschild im Feld **S/N** im Format <Artikel-Nr.>yywwnnnn (yy = Jahr, ww = Kalenderwoche).

### 3.1 Versionsinfo

Alle Änderungen in der aktuellen Version von samos®PLAN6 gegenüber der Vorgängerversion können Sie direkt in der Software im Fenster **Versionsinformation** nachlesen.

#### Aufruf

Hauptmenü | Über | Version

#### Beispiel

Versionsinfo von samos®PLAN6 1.0:

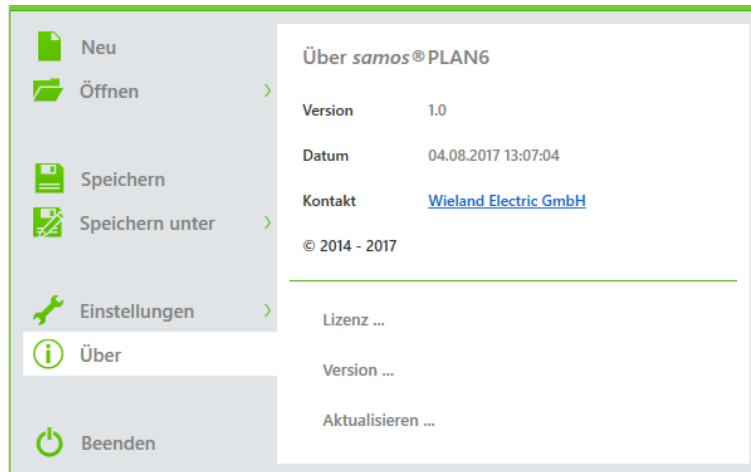

### 3.2 Was ist neu in Version 1.3.10 von samos®PLAN6?

Die wichtigsten Änderungen auf einen Blick: Lesen Sie, was die neue Version von samos®PLAN6 an Neuem für Sie bereithält.

samos®PRO COMPACT PLUS wird zu samos®PRO COMPACT BASIC.

Die neue Version der Variante samos®PRO COMPACT BASIC (Bauzustand G-xx) umfasst zusätzlich die Funktionalität der Variante COMPACT PLUS. In der neuen Version von samos®PRO COMPACT BASIC finden Sie die folgenden Eigenschaften.

Tab. 3: Eigenschaften der Variante COMPACT BASIC

Eigenschaft	samos®PRO COMPACT BASIC	
	Bauzustand F-01.xx und früher	Bauzustand G-xx
Basis Safety-Funktionen	✓	✓
Integrierte Gateways	✓	✓
Externe Gateways	✓	✓
Bibliothek für Muting	✓	✓
Erweiterte Security	✓	✓
Werte in samos®PLAN6 anzeigen		✓
Werte via Gateways kommunizieren		✓
Bibliothek für Pressen		✓
Bibliothek für Analog		✓
Bibliothek für Feuerungstechnik		✓

Die benötigten Modul- und Softwareversionen finden Sie unter *Version, Kompatibilität und Merkmale* [Kap. 3, S. 17].

## 4 INSTALLATION UND DEINSTALLATION

### 4.1 Systemvoraussetzungen

Empfohlene Systemkonfiguration:

- Windows 7, Windows 8.1 oder Windows 10
- 2,2 GHz Prozessor
- 3 GB RAM
- 1280 × 800 Pixel Bildschirmauflösung
- 150 MB freier Festplattenspeicher

Die Software samos® PLAN6 ist eine .NET Framework-Anwendung. Sie erfordert .NET Framework Version 4.0 oder höher (Information über die aktuellen .NET-Framework-Versionen und unterstützte Betriebssysteme finden Sie im Internet unter <http://www.microsoft.com/>).

Microsoft .NET Framework Version 4.0 oder höher und ggf. andere benötigte Komponenten können auch von <http://www.microsoft.com/downloads/> heruntergeladen werden.

### 4.2 Installation

Die Installationsdateien für samos® PLAN6 finden Sie im Internet unter [www.wieland-electric.com](http://www.wieland-electric.com). In Einzelfällen stellen wir die Installationsdateien auch via USB-Stick zur Verfügung.

Verwenden Sie abhängig vom Betriebssystem des Rechners eine der folgenden Installationsdateien:

- 32-Bit-Systeme:  
samosPLAN6\_%Version%\_Setup.x86.msi
- 64-Bit-Systeme:  
samosPLAN6\_%Version%\_Setup.x64.msi

### 4.3 Update

Die jeweils neueste Version der Software samos® PLAN6 finden Sie im Internet unter: [www.wieland-electric.com](http://www.wieland-electric.com)

Neue Software-Versionen enthalten eventuell neue Funktionen und unterstützen neue Module der Gerätefamilie samos® PRO.

Die Deinstallation einer zuvor installierten, älteren Software-Version ist nicht erforderlich. Soll jedoch eine installierte, neuere Version durch eine ältere Software-Version ersetzt werden, muss die bereits installierte Version zuvor deinstalliert werden.

### 4.4 Deinstallation

Verwenden Sie für die Deinstallation die Deinstallationsfunktion der Systemsteuerung.

4.5 Fehlersuche und Fehlerbeseitigung

Tab. 4: Fehler und Fehlerbehebung

Fehler/Fehlermeldung	Ursache	Behebung
Dieses Setup benötigt .NET Framework 4.0 oder höher. Bitte laden Sie den .Net Installer von <a href="http://www.microsoft.com">http://www.microsoft.com</a>	Microsoft .NET Framework ist auf dem PC nicht installiert.	Geeignete Version von Microsoft .NET-Framework installieren; fragen Sie ggf. Ihren Systemadministrator. .NET Framework ist zum Download auf den Internetseiten von Microsoft verfügbar. <b>Hinweis:</b> Installieren Sie .NET Framework 4.0 oder höher.
Dieser Installer ist für die Benutzung auf 64-Bit Betriebssystemen gedacht. Bitte verwenden Sie den 32-Bit Installer vom Hersteller.	Auf einem 32-Bit-Rechner wurde der 64-Bit-Installer verwendet.	Verwenden Sie den Installer für 32-Bit-Rechner.
Dieser Installer ist für die Benutzung auf 32-Bit Betriebssystemen gedacht. Bitte verwenden Sie den 64-Bit Installer vom Hersteller.	Auf einem 64 Bit-Rechner wurde der 32-Bit-Installer verwendet.	Verwenden Sie den Installer für 64-Bit-Rechner.
Bitte deinstallieren sie die neuere Version bevor Sie diese installieren.	Auf dem Rechner ist eine neuere Version des Programms installiert.	Deinstallation der installierten Software-Version



## 5 DIE GRAFISCHE BENUTZEROBERFLÄCHE VON SAMOS® PLAN6

Wie ist die grafische Benutzeroberfläche von samos® PLAN6 aufgebaut? Wie unterstützt Sie das neue Fensterlayout, welche Befehle und Optionen stehen Ihnen zur Verfügung?

Dazu bietet Ihnen dieses Kapitel einen prägnanten Überblick.

### 5.1 Fensterlayout im Überblick

Die Benutzeroberfläche von samos® PLAN6 setzt sich aus insgesamt sieben Bereichen bzw. Fenstertypen zusammen:











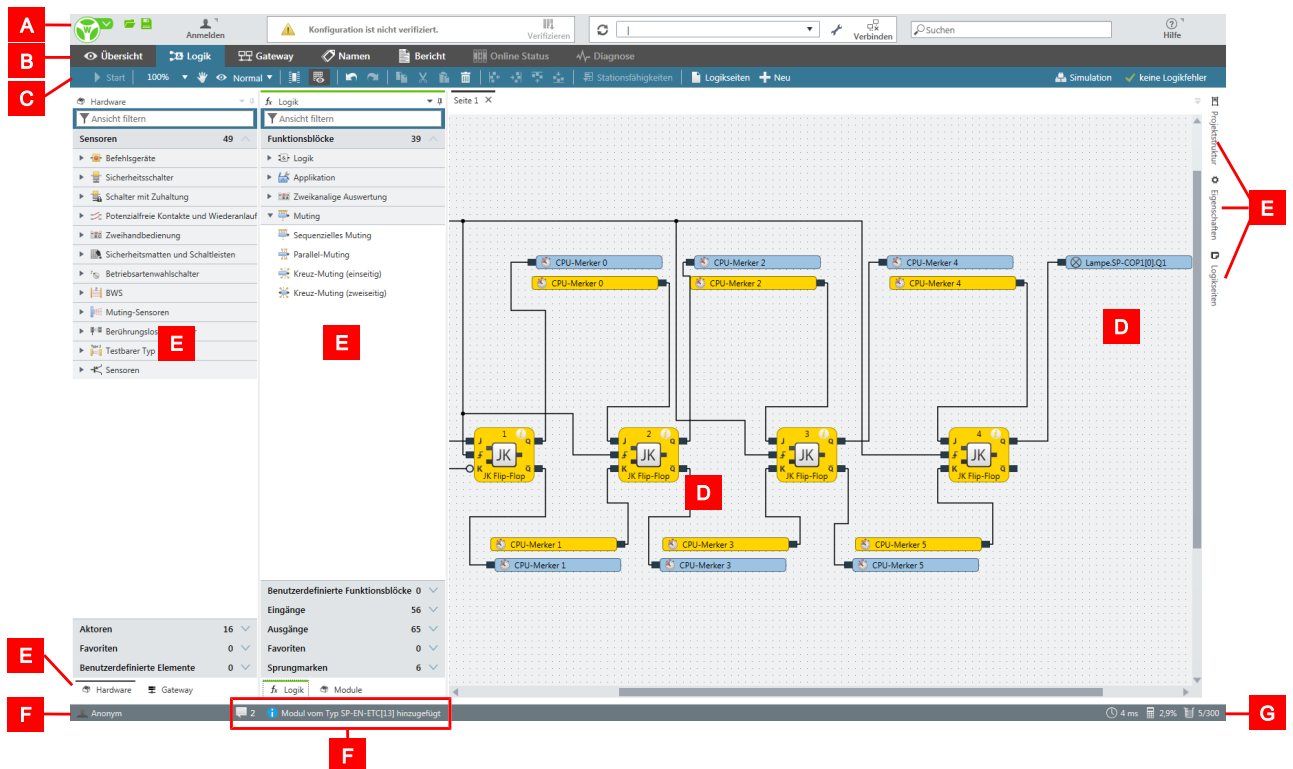









Abb. 1: Bereiche der Benutzeroberfläche

Tab. 5: Legende

Bereich	Beschreibung
A	<b>Menüleiste</b> Projektübergreifende Einstellungen und Funktionen. Details: <i>Menüleiste [Kap. 5.2, S. 23]</i>
B	<b>Registerleiste</b> Umschalten zwischen den Ansichten, die Sie über die Registerkarten aufrufen.
C	<b>Befehlsleiste</b> Abhängig von der gewählten Ansicht: Verfügbare Befehle Details: <i>Ansichten [Kap. 5.3, S. 25]</i>
D	<b>Arbeitsbereich</b> Abhängig von der aktuell gewählten Ansicht: Grafische Darstellung und Konfiguration der Projektinhalte. Details: <i>Ansichten [Kap. 5.3, S. 25]</i>







## Die grafische Benutzeroberfläche von samos® PLAN 6



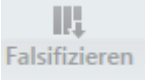
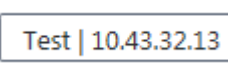

Bereich	Beschreibung						
E	<p><b>Andockfenster</b></p> <p>Fenster mit Konfigurations- oder Navigationsfunktion, die Sie flexibel links und rechts um den Arbeitsbereich anordnen können.</p> <p>Details: <i>Andockfenster [Kap. 5.4, S. 45]</i></p>						
F	<p><b>Statusleiste links</b></p> <table border="1"> <tr> <td> Anonym</td> <td>Benutzerrolle, mit der der aktuelle Nutzer an samos® PLAN 6 angemeldet ist. Weitere Informationen: <i>Zugriffsrechte festlegen (Benutzerverwaltung) [Kap. 6.1.6, S. 86]</i></td> </tr> <tr> <td> 1</td> <td>Öffnet das Fenster <b>Benachrichtigungen</b>. Es enthält eine Historie mit allen wesentlichen Tätigkeiten des Anwenders nach dem Programmstart von samos® PLAN 6.</td> </tr> <tr> <td> Modul vom</td> <td>Kurzzeitige Anzeige von Hinweis-Meldungen</td> </tr> </table>	 Anonym	Benutzerrolle, mit der der aktuelle Nutzer an samos® PLAN 6 angemeldet ist. Weitere Informationen: <i>Zugriffsrechte festlegen (Benutzerverwaltung) [Kap. 6.1.6, S. 86]</i>	 1	Öffnet das Fenster <b>Benachrichtigungen</b> . Es enthält eine Historie mit allen wesentlichen Tätigkeiten des Anwenders nach dem Programmstart von samos® PLAN 6.	 Modul vom	Kurzzeitige Anzeige von Hinweis-Meldungen
 Anonym	Benutzerrolle, mit der der aktuelle Nutzer an samos® PLAN 6 angemeldet ist. Weitere Informationen: <i>Zugriffsrechte festlegen (Benutzerverwaltung) [Kap. 6.1.6, S. 86]</i>						
 1	Öffnet das Fenster <b>Benachrichtigungen</b> . Es enthält eine Historie mit allen wesentlichen Tätigkeiten des Anwenders nach dem Programmstart von samos® PLAN 6.						
 Modul vom	Kurzzeitige Anzeige von Hinweis-Meldungen						
G	<p><b>Statusleiste rechts</b></p> <p>Zentrale Statusdaten zu Ihrem Steuerungs-Projekt:</p> <table border="1"> <tr> <td> 4 ms</td> <td>CPU-Zykluszeit, die sich aus Ihrer Logik-Programmierung ergibt.</td> </tr> <tr> <td> 0,0%</td> <td>CPU-Verbrauch in Prozent</td> </tr> <tr> <td> 0/300</td> <td>Anzahl der benutzten Funktionsblöcke</td> </tr> </table>	 4 ms	CPU-Zykluszeit, die sich aus Ihrer Logik-Programmierung ergibt.	 0,0%	CPU-Verbrauch in Prozent	 0/300	Anzahl der benutzten Funktionsblöcke
 4 ms	CPU-Zykluszeit, die sich aus Ihrer Logik-Programmierung ergibt.						
 0,0%	CPU-Verbrauch in Prozent						
 0/300	Anzahl der benutzten Funktionsblöcke						

## 5.2 Menüleiste

Egal, in welchem Kontext Sie gerade arbeiten: Die Menüleiste von samos® PLAN 6 bietet Ihnen immer folgende Befehle und Funktionen an:

Tab. 6: Referenz

Element	Beschreibung
	<p><b>Hauptmenü:</b></p> <p>Enthält Basisfunktionen und projektübergreifende Grundeinstellungen.</p> <p>Aufbau im Detail: <i>Projektübergreifende Einstellungen und Funktionen (Hauptmenü)</i> [Kap. 5.9, S. 61]</p>
	<p>Ermöglicht den Schnellzugriff auf folgende Befehle:</p> <p><b>Projekt öffnen</b> und <b>Projekt speichern</b></p>
	<p>Menü <b>Anmelden</b>:</p> <p>Ermöglicht die Anmeldung mit Benutzer und Passwort.</p> <p>Weitere Informationen: <i>Benutzerverwaltung</i> [Kap. 6.1.6, S. 86]</p>
 Konfiguration ist nicht verifiziert.	<p><b>Statusanzeige/Textmeldung</b></p> <p>Zeigt Statusmeldungen zum aktuell geöffneten Projekt.</p> <p>Folgende Meldungen zum Verifikationsstatus und zum Verbindungsstatus des Projekts werden dauerhaft eingeblendet, sobald sie anstehen:</p> <ul style="list-style-type: none"> <li> <p><b>Konfiguration hat Fehler:</b></p> <p>In der Logik gibt es 1 oder mehrere Logik-Bausteine, an denen nicht alle Eingänge verbunden sind (Verbindungsfehler).</p> <p>Weitere Informationen: <i>Automatische Logikprüfung</i> [Kap. 6.3.4, S. 112]</p> </li> <li> <p><b>Konfiguration ist nicht verifiziert:</b></p> <p>In der Konfiguration gibt es keine Verbindungsfehler. Der Prozess der Verifizierung wurde allerdings noch nicht erfolgreich durchlaufen.</p> <p>Weitere Informationen: <i>Konfiguration verifizieren</i> [Kap. 6.9.3, S. 138]</p> </li> <li> <p><b>Konfiguration ist verifiziert:</b></p> <p>Der Prozess der Verifikation wurde erfolgreich durchlaufen.</p> </li> </ul>
	<p><b>Verifizieren</b></p> <p>Startet die Verifizierung Ihrer Logik-Programmierung auf der Sicherheits-Steuerung.</p> <p>Weitere Informationen: <i>Konfiguration verifizieren</i> [Kap. 6.9.3, S. 138]</p>
	<p><b>Falsifizieren</b></p> <p>Nimmt eine Verifizierung der aktuell verbundenen Sicherheits-Steuerung zurück.</p>
	<p>Liste <b>Verbindungsname</b></p> <p>Zeigt eine Liste aller Sicherheits-Steuerungen, die aktuell verfügbar sind oder die Sie im Menü <b>Editieren</b> manuell eingerichtet haben.</p>
	<p><b>Aktualisieren</b></p> <p>Aktualisiert die Liste <b>Verbindungsname</b>.</p> <p>Klicken Sie auf <b>Aktualisieren</b>, wenn eine per USB oder Ethernet an den PC angeschlossene Steuerung nicht angezeigt wird.</p>

Element	Beschreibung
	<p><b>Menü Editieren</b></p> <p>Öffnet ein Dialogfenster, in dem Sie Verbindungen zu Sicherheits-Steuerungen manuell anlegen können (manuelle Adressvergabe).</p>
 <b>Verbinden</b>	<p><b>Verbinden</b></p> <p>Stellt eine Verbindung zu der Sicherheits-Steuerung her, die Sie unter <b>Verbindungsname</b> ausgewählt haben.</p> <p>Weitere Informationen: <i>Mit der Sicherheits-Steuerung verbinden [Kap. 6.7, S. 133]</i></p>
 <b>Trennen</b>	<p><b>Trennen</b></p> <p>Nur bei aktiver Verbindung zu einer Sicherheits-Steuerung: Trennt die Verbindung zu der Sicherheits-Steuerung.</p>
 Suchen	<p><b>Suchen</b></p> <p>Durchsucht die Displaynamen aller Projektbestandteile nach der eingegebenen Zeichenkette.</p> <ul style="list-style-type: none"> <li>• Die Trefferliste zeigt alle Bestandteile, deren Displayname die Zeichenkette enthält.</li> <li>• Wenn Sie auf einen Treffer klicken, zeigt das Andockfenster <b>Eigenschaften</b> die Konfiguration für das gewählte Objekt.</li> </ul>
 <b>Hilfe</b>	<p><b>Hilfe</b></p> <p>Gibt Ihnen einen direkten Zugang zu den Support-Angeboten von Wieland:</p> <ul style="list-style-type: none"> <li>• <b>Kontextsensitive Hilfe</b>, die sich in einem eigenen Fenster öffnet (alternativ: Taste &lt;F1&gt;).</li> <li>• <b>What's New</b>: Schnellstart mit den wichtigsten Änderungen gegenüber der bisherigen Software-Version</li> <li>• <b>Zum Handbuch</b>: HTML-Hilfe mit den vollständigen Inhalten der drei Handbücher (Software, Hardware, Gateways)</li> <li>• Aufruf einer Internet-Seite, von der aus Sie die Handbücher zu samos® PLAN6 bzw. samos® PRO (Hardware, Gateways) als PDF-Dateien herunterladen können. Weitere Informationen: <i>Mitgeltende Dokumente [Kap. 1.2, S. 12]</i></li> <li>• Support-Anfrage in Form einer automatisch erzeugten E-Mail Weitere Informationen: <i>Funktionsbeschreibung [Kap. 5.3.5, S. 40]</i></li> </ul>

### 5.3 Ansichten

Die Ansichten in samos® PLAN6 geben Ihnen Zugriff auf die verschiedenen Ebenen eines samos® PLAN6-Projekts, zum Beispiel die Logik-Programmierung oder die Gateway-Konfiguration.

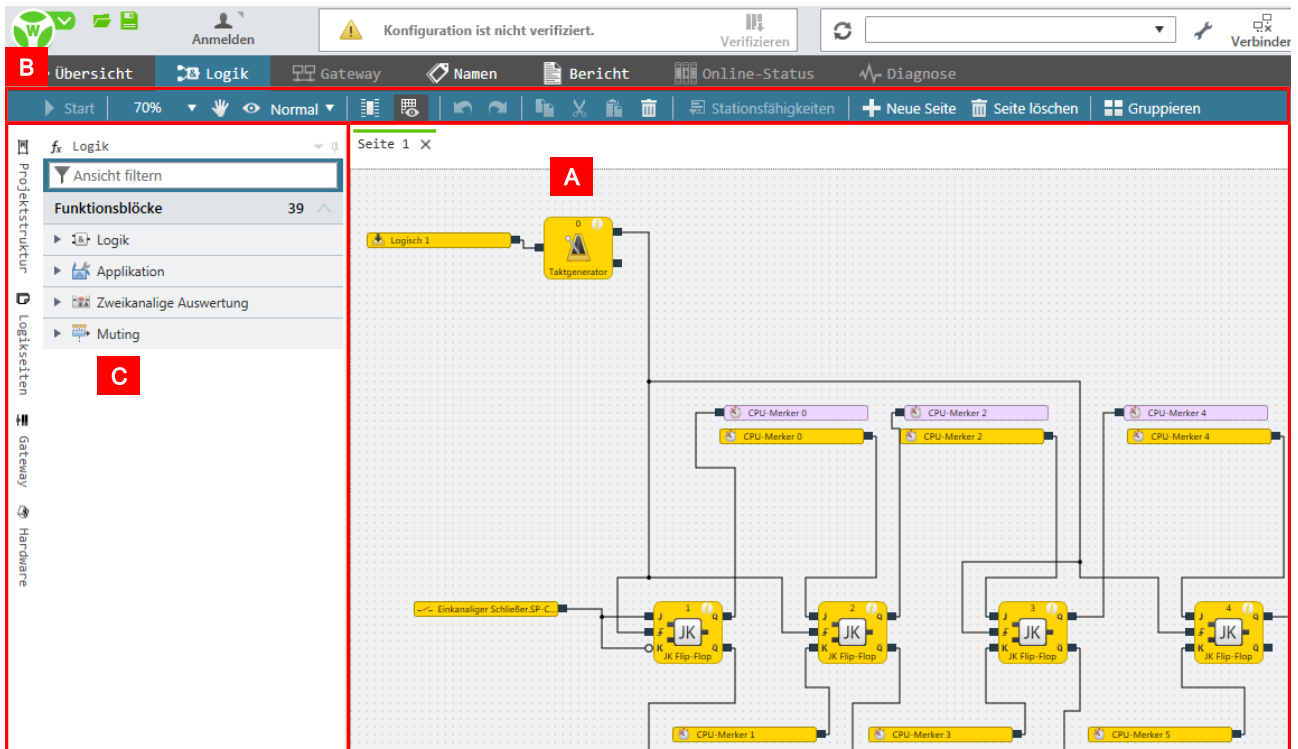

- Jede Ansicht stellt Ihnen eine individuell gestaltete Arbeitsoberfläche [A] zur Verfügung und ist mit einem eigenen Satz an Befehlen [B] ausgestattet.
- Die Ansichten sind in der Mitte der samos® PLAN6-Oberfläche platziert, im so genannten Arbeitsbereich. Um die Ansichten können Sie die Andockfenster [C] frei positionieren.

#### Was Sie im Folgenden lesen

Dieser Abschnitt gibt Ihnen einen Kurzüberblick zu den Ansichten. Welche Aufgaben erledigen Sie in welcher Ansicht? Und welche Andockfenster benötigen Sie, um die jeweiligen Arbeitsschritte auszuführen?

#### 5.3.1 Ansicht "Logik"

Die Ansicht **Logik** in samos® PLAN6 visualisiert die Logikprogrammierung Ihres Projekts in Form einer grafischen Oberfläche.

In der Ansicht **Logik** verbinden Sie Sensoren, Aktoren und Funktionsblöcke miteinander und programmieren so mithilfe der einstellbaren Parameter eine vollständige Funktionslogik.



Abb. 2: Beispiel für eine Logikkonfiguration in der Ansicht "Logik"

Wenn Sie eine sehr umfangreiche Funktionslogik benötigen, können Sie die Programmierung auf mehrere Seiten verteilen.

**Benötigte Andockfenster**



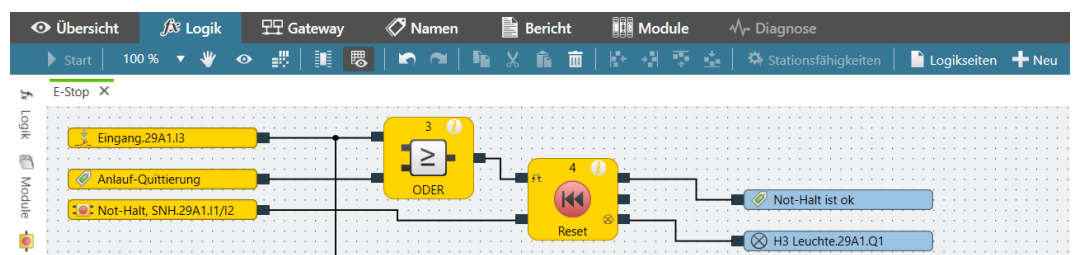
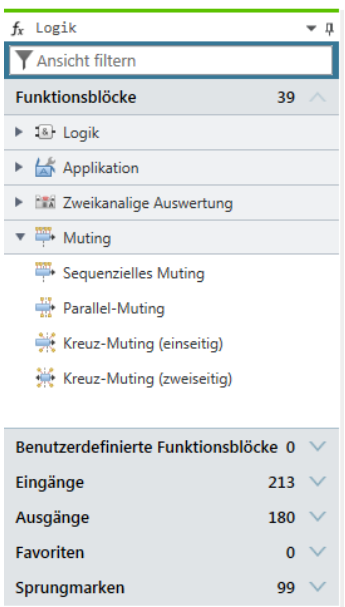
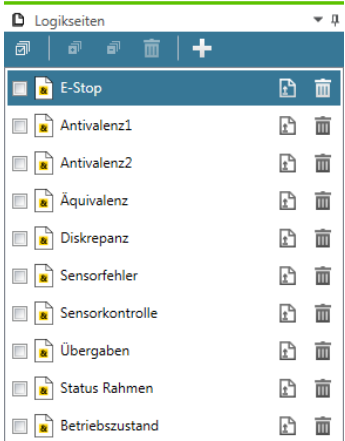
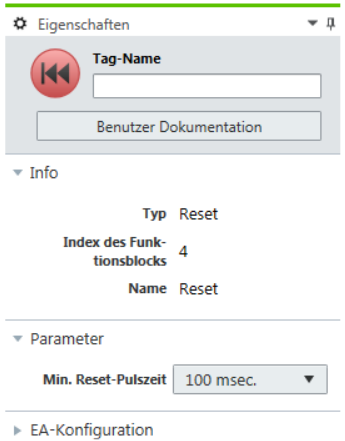









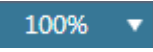

Wenn Sie in der Ansicht Logik arbeiten, benötigen Sie in der Regel folgende Andockfenster:





Andockfenster		Funktion
Logik		<p>Bibliothek der Funktionsblöcke bzw. Ein- und Ausgänge, aus denen Sie die Steuerlogik programmieren.</p> <p>Weitere Informationen: <i>Andockfenster "Logik"</i> [Kap. 5.4.6, S. 52]</p>
Logikseiten		<p>Seitenmanagement für die Ansicht <b>Logik</b></p> <ul style="list-style-type: none"> <li>• Seiten aufrufen.</li> <li>• Zwischen Seiten wechseln.</li> <li>• Seiten löschen.</li> <li>• Seiten öffnen und schließen.</li> <li>• Neue Seiten hinzufügen.</li> </ul> <p>Weitere Informationen: <i>Andockfenster "Logikseiten"</i> [Kap. 5.4.7, S. 53]</p>
Eigenschaften		<p>Andockfenster Eigenschaften</p> <ul style="list-style-type: none"> <li>• Eigenschaften von Logikelementen konfigurieren.</li> <li>• Logikseiten umbenennen.</li> <li>• Inhalte für den Bericht zu Logikseiten hinterlegen.</li> </ul> <p>Weitere Informationen: <i>Andockfenster "Eigenschaften"</i> [Kap. 5.4.2, S. 48]</p>

## Befehlsleiste und Tastaturbefehle

In der Ansicht **Logik** stehen Ihnen folgende ansichts-spezifischen Befehle und Funktionen zur Verfügung:

Tab. 7: Referenz

Element	Funktion
 <b>Stopp</b>	Nur bei verbundener Steuerung: Hält die Steuerung an.
 <b>Start</b>	Nur bei verbundener Steuerung: Startet eine angehaltene Steuerung.
 <b>100%</b>	Skaliert die Anzeige im Arbeitsbereich. Tastaturbefehl: <b>Strg</b> + <Mausrad>
	Aktiviert/deaktiviert den Verschiebe-Modus im Arbeitsbereich. Mausbedienung: Halten Sie das Mausrad gedrückt und bewegen Sie die Maus in die gewünschte Richtung.
	Öffnet in der Ansicht <b>Logik</b> zusätzlich zu den bereits geöffneten Registerkarten die Registerkarte <b>Übersicht</b> . Weitere Informationen: <i>Visualisierung der Logikprogrammierung</i> [Kap. 5.3.1.1, S. 32]
	Öffnet in der Ansicht <b>Logik</b> zusätzlich zu den bereits geöffneten Registerkarten die Registerkarte <b>Matrix</b> . Weitere Informationen: <i>Visualisierung der Logikprogrammierung</i> [Kap. 5.3.1.1, S. 32]
	Aktiviert/deaktiviert die Beschriftung von Ein- und Ausgängen.
	Aktiviert/deaktiviert die Gitterpunkte auf den Seiten des Arbeitsbereichs.
	Macht die letzte Aktion rückgängig (Undo).
	Stellt die zuletzt rückgängig gemachte Aktion wieder her (Redo).
	Kopiert den aktuell ausgewählten Projektbestandteil. Tastaturbefehl: <b>Strg</b> + <b>C</b>
	Schneidet den aktuell gewählten Projektbestandteil aus. Tastaturbefehl: <b>Strg</b> + <b>X</b>
	Fügt einen kopierten oder ausgeschnittenen Projektbestandteil in die aktuell geöffnete Seite des Arbeitsbereichs ein. Tastaturbefehl: <b>Strg</b> + <b>V</b>
	Löscht die aktuelle Auswahl im Arbeitsbereich. Tastaturbefehl: <b>Entf</b>
	Wenn Sie mehrere Elemente gewählt haben: Richtet die gewählten Elemente gemeinsam auf der Fläche der Ansicht <b>Logik</b> aus. Tastaturbefehl: <b>Alt</b> + <Pfeiltaste nach oben> oder <b>Alt</b> + <Pfeiltaste nach unten>

Element	Funktion
 Stationsfähigkeiten	Nur bei aktivierter automatischer Modulkonfiguration: Öffnet das Dialogfenster zur Konfiguration der Stationsfähigkeiten. Weitere Informationen: <i>Automatische Modulkonfiguration aktivieren</i> [Kap. 6.1.2.2, S. 80]
 Logikseiten	Öffnet den Explorer für Logikseiten. Dieser ist funktionsgleich mit dem Andockfenster <b>Logikseiten</b> . Weitere Informationen: <i>Andockfenster "Logikseiten"</i> [Kap. 5.4.7, S. 53]
	Legt eine neue Logikseite an.
 Simulation	Startet den Simulationsmodus. Weitere Informationen: <i>Logikprogrammierung simulieren</i> [Kap. 6.6, S. 126]
 keine Logikfehler	Zeigt, ob Logikfehler (Verbindungsfehler) vorliegen. Weitere Informationen: <i>Automatische Logikprüfung</i> [Kap. 6.3.4, S. 112]

### Kontextmenü der Logik-Elemente

Im Kontextmenü der Logik-Elemente finden Sie folgende Befehle und Funktionen (Auswahl):



Tab. 8: Referenz



Element	Funktion
Eigenschaften	Öffnet das Andockfenster Eigenschaften für das gewählte Logik-Element direkt im Kontextmenü.
Gruppieren	<p>Gruppirt mehrere im Arbeitsbereich gewählte Funktionsblöcke zu einer komplexen Schaltlogik.</p> <ul style="list-style-type: none"> <li>• Gruppieren können Sie nur Funktionsblöcke.</li> <li>• Gruppierte Funktionsblöcke werden auf den Seiten des Logik-Editors als abstraktes Element (Blackbox) dargestellt. Den Inhalt der Gruppierung in editierbarer Form sehen auf einer eigenen Seite im Arbeitsbereich. Dort können Sie die Verschaltung weiter bearbeiten und parametrieren.</li> <li>• Direkt aus dieser Gruppierungs-Seite heraus können Sie eine Gruppierung als benutzerdefinierten Funktionsblock speichern.</li> <li>• Den Befehl zum Auflösen einer Gruppierung finden Sie im Kontextmenü.</li> </ul> <p>Tastaturbefehl: <b>Strg + G</b></p> <p>Weitere Informationen: <i>Benutzerdefinierte Funktionsblöcke anlegen und verwalten [Kap. 6.3.5.2, S. 115]</i></p>
Gruppierung auflösen	Löst eine Gruppierung aus zwei oder mehreren Funktionsblöcken auf.

### Kontextmenü der Logikseiten

Über das Kontextmenü der Logikseiten können Sie den Arbeitsbereich auf Ihre individuellen Bedürfnisse hin anpassen. Sie können:

- Einzelne oder mehrere Registerkarten schließen.
- Den Arbeitsbereich über Registerkartengruppen in mehrere Fenster aufteilen und so Logikseiten nebeneinander oder untereinander anzeigen.

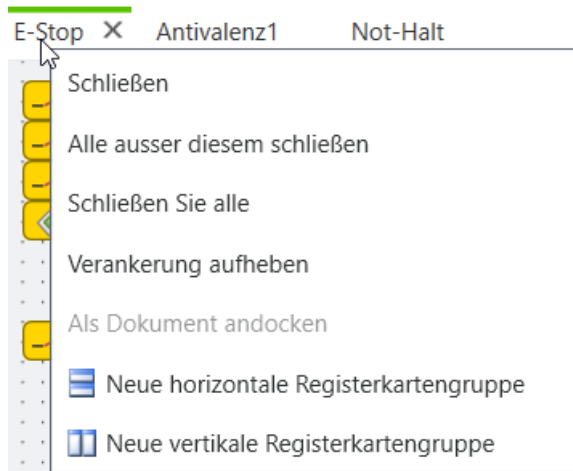

# Die grafische Benutzeroberfläche von samos® PLAN6

## Beispiel 1: Sie wollen zwei Logikseiten nebeneinander anzeigen

- ➔ Öffnen Sie im Arbeitsbereich die beiden gewünschten Logikseiten.

Not-Halt X E-Stop

- ➔ Klicken Sie mit der rechten Maustaste auf die erste Registerkarte und wählen Sie den Befehl **Neue vertikale Registergruppe**.

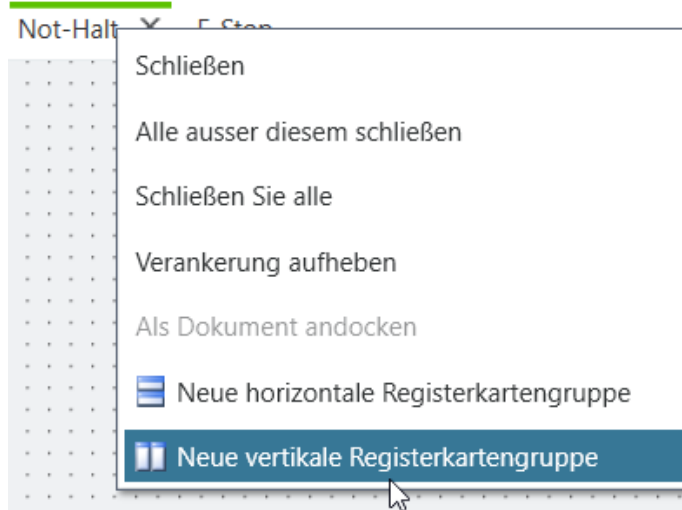

- ⇒ Im Arbeitsbereich werden die beiden Logikseiten nebeneinander angezeigt.

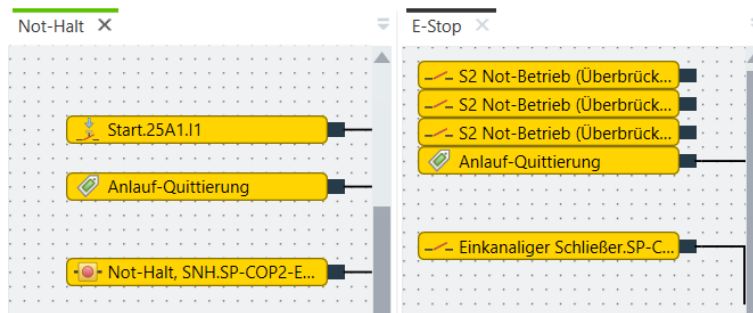

## Beispiel 2: Sie wollen die Ansicht "Matrix" und die Ansicht "Übersicht" nebeneinander anzeigen

- ➔ Klicken Sie in der Befehlsleiste auf den Befehl **Logik Übersicht anzeigen**:



⇒ Die Ansicht **Übersicht** öffnet sich in einer zusätzlichen Registerkarte mit der Bezeichnung **Logik Übersicht**.

- ➔ Wählen Sie im Kontextmenü der Registerkarte **Logik Übersicht** den Befehl **Alle außer diesem schließen**.

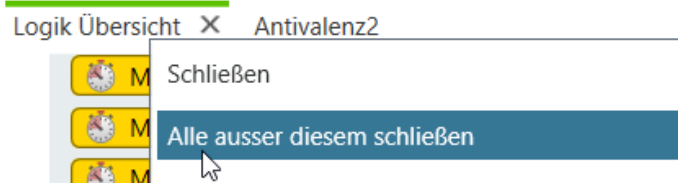

⇒ Im Arbeitsbereich ist nur noch die Registerkarte **Logik Übersicht** geöffnet.

- ➔ Klicken Sie in der Befehlsleiste auf den Befehl **Logik Matrix anzeigen**:



⇒ Die Ansicht **Matrix** öffnet sich in einer zusätzlichen Registerkarte.

- ➔ Wählen Sie im Kontextmenü der Registerkarte **Logik Übersicht** den Befehl **Neue vertikale Registergruppe**.

⇒ Sie können die Ansichten **Übersicht** und **Matrix** parallel einsehen.

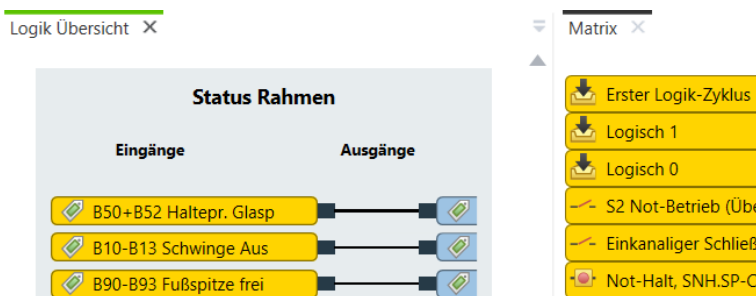

## Visualisierung von Eingängen und Ausgängen

Sichere und nicht sichere IOs können Sie anhand der Farbgebung unterscheiden. Diese Farben verwendet auch der Bericht:

	sicherer Eingang	sicherer Ausgang	Standard-Eingang	Standard-Ausgang
0 (Low)				
1 (High)				
<ul style="list-style-type: none"> <li>• 0 (Low): Zustand <b>Offline</b>, <b>Nicht simuliert</b>, <b>Simuliert und inaktiv</b> oder <b>Online und inaktiv</b></li> <li>• 1 (High): Zustand <b>Online und aktiv</b> oder <b>Simuliert und aktiv</b></li> </ul>				

## Simulationsmodus

Wenn die Logikprogrammierung vollständig (fehlerfrei) ist, können Sie diese über den Simulationsmodus von samos® PLAN6 testen.

Weitere Informationen zu diesem Thema finden Sie hier: *Logikprogrammierung simulieren* [Kap. 6.6, S. 126]

### 5.3.1.1 Visualisierung der Logikprogrammierung

Um vor allem in umfangreichen Projekten eine optimale Übersicht zu gewährleisten, können Sie in samos® PLAN6 die Logikprogrammierung auf drei verschiedene Arten visualisieren.

Standardmäßig sehen Sie in der Ansicht **Logik** die Logikseiten mit allen Projektbestandteilen. Auf den Logikseiten können Sie die Projektbestandteile platzieren, miteinander verbinden und konfigurieren.

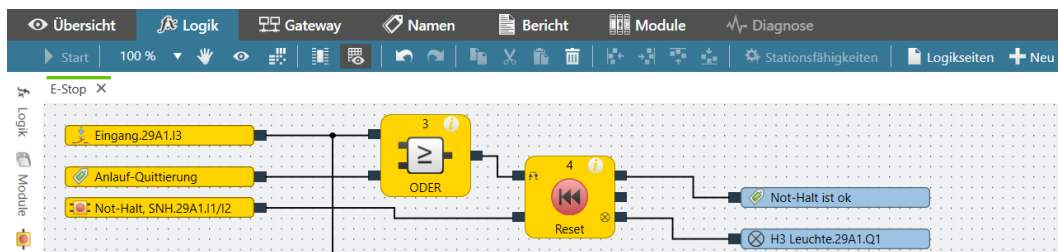

Zusätzlich zu der analytischen Visualisierung auf den Logikseiten können Sie zwei weitere Arten der Visualisierung nutzen. Diese öffnen sich als zusätzliche Registerkarten in der Ansicht **Logik**, wenn Sie auf die dazugehörigen Schaltflächen klicken:

Element	Funktion
	Öffnet die Registerkarte <b>Übersicht</b> .
	Öffnet die Registerkarte <b>Matrix</b> .

#### Registerkarte "Übersicht"

Diese Registerkarte zeigt pro Seite alle Ein- und Ausgänge, die Sie in der Logik-Programmierung verwenden. Die logischen Verknüpfungen (Logik-Bausteine und Verbindungen) sind abstrahiert als Blackbox dargestellt.

#### Logik Seiten Übersicht



Abb. 3: Ansicht 'Übersicht'

### Registerkarte "Matrix"

Diese Registerkarte zeigt Ihnen detailliert, welche Eingänge auf welche Ausgänge wirken. Dies hilft Ihnen dabei zu prüfen, ob Ihre Logikprogrammierung vollständig ist.

	H3 Leuchte Not-Halt.29A1.Q1	Marker 1.7	Marker 1.3	Marker 1.6	Marker 1.2	Marker 2.3	Marker 2.1	Marker 2.2	Marker 2.0	Marker 2.5	Marker 2.4	Marker 1.1	Marker 1.0	Marker 2.7	Marker 2.6	Marker 3.6	Marker 3.5	Marker 3.4	Marker 3.3
📁 Erster Logik-Zyklus (SP-COP2-EN[0])	■																		
🔌 S2 Not-Betrieb (Überbrückung Kranverriegelung).SP-COP2-EN[0].I1																			
🔌 B30_no Rückenkontakt links.SP-COP2-EN[0].I5										■									
🔌 B30_nc Rückenkontakt links.SP-COP2-EN[0].I6										■									
🔌 B32_no Rückenkontakt rechts.SP-COP2-EN[0].I7											■								
🔌 B32_nc Rückenkontakt rechts.SP-COP2-EN[0].I8											■								
🔌 B10_no Schwinge eingefahren.SP-COP2-EN[0].I9												■							
🔌 B10_nc Schwinge eingefahren.SP-COP2-EN[0].I10												■							
🔌 B11_no Schwinge eingefahren.SP-COP2-EN[0].I11													■						
🔌 B11_nc Schwinge eingefahren.SP-COP2-EN[0].I12													■						
🔌 B12_no Schwinge ausgelenkt.SP-COP2-EN[0].I13														■					
🔌 B12_nc Schwinge ausgelenkt.SP-COP2-EN[0].I14														■					
🔌 B13_no Schwinge ausgelenkt.SP-COP2-EN[0].I15															■				
🔌 B13_nc Schwinge ausgelenkt.SP-COP2-EN[0].I16															■				
🔌 B40_no Fuß 20mm links.23A1.I1						■													

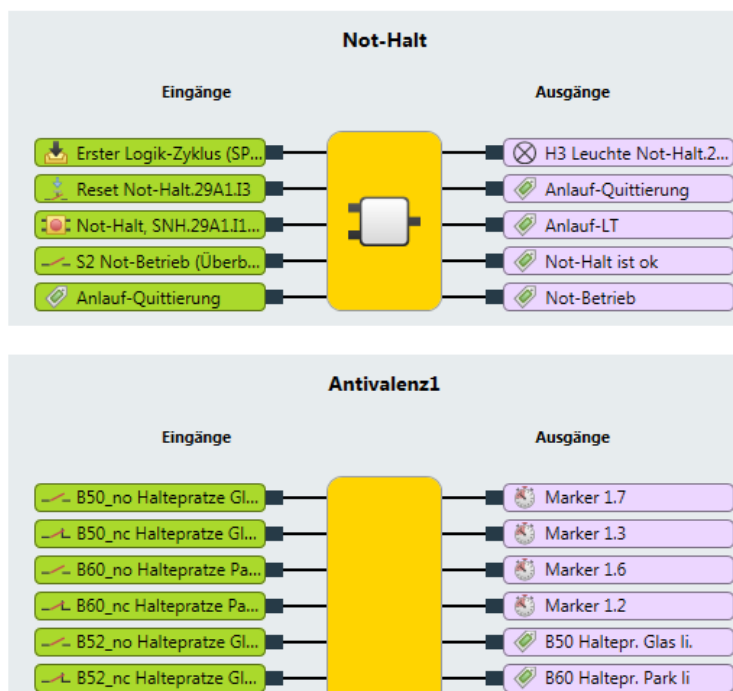
Abb. 4: Ansicht 'Matrix'

Die Beziehung der Ein- und Ausgänge können Sie anhand der farblichen Markierung der Matrix-Schnittpunkte erkennen:

Tab. 9: Legende Farbgebung

Markierung	Erklärung
Schnittpunkt grün	Eingang (Zeile) wirkt auf Ausgang (Spalte)
Schnittpunkt weiß	Keine logische Beziehung zwischen Eingang und Ausgang

## 5.3.2 Ansicht "Übersicht"

Die Ansicht **Übersicht** ist quasi das Organisationszentrum Ihres samos® PLAN6-Projekts.

### Wenn Sie ein bestehendes Projekt öffnen

Wenn Sie ein bestehendes Projekt öffnen, bietet Ihnen die Ansicht **Übersicht** einen schnellen Überblick über die Projektbeschaffenheit, z. B. welche Module verwendet sind oder wie die Logikprogrammierung gestaltet wurde.

Übersicht X

### Beispielprojekt

#### Beschreibung

[Beschreibungen bearbeiten](#)

[04.05.2017 11:47:50] Erstellt

[Benutzer bearbeiten](#) [Log-Meldungen bearbeiten](#) [Berichts-Deckblatt bearbeiten](#)

#### Steuerung 1

[Automatische Modulkonfiguration](#) [Stationsfähigkeiten](#)

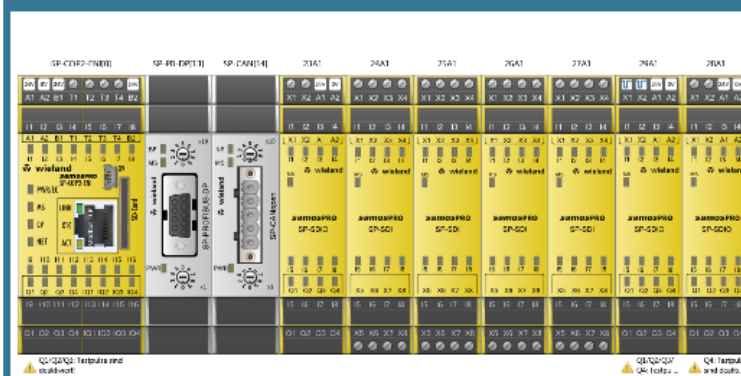

#### Logik

[Alle Logikseiten öffnen](#)



### Wenn Sie ein neues Projekt anlegen







Wenn Sie ein neues Projekt in samos® PLAN6 anlegen, können Sie über die Ansicht **Übersicht** die Grundeinstellungen für das Projekt definieren.

Detaillierte Informationen dazu finden Sie hier: *Projekt einrichten [Kap. 6.1, S. 79]*

## Funktionen und Befehle

In der Ansicht **Übersicht** stehen Ihnen folgende ansichts-spezifischen Befehle und Funktionen zur Verfügung:

Tab. 10: Referenz

Element	Funktion
 Benutzer bearbeiten	Öffnet die Benutzerverwaltung. Nur aktiv, wenn Sie über entsprechende Nutzerrechte verfügen. Details: <i>Benutzerverwaltung [Kap. 6.1.6, S. 86]</i>
 Log-Meldungen bearbeiten	Öffnet einen Editor, über den Sie Log-Meldungen für Ihr samos® PLAN6-Projekt festlegen können. Details: <i>Log-Meldungen definieren [Kap. 6.1.5, S. 84]</i>
 Beschreibungen bearbeiten	Öffnet ein Dialogfenster, in dem Sie beschreibende Informationen zu einem Projekt hinterlegen können. Diese Informationen werden auch auf das Deckblatt des Projekt-Berichts übernommen. Details: <i>Projektbeschreibung hinterlegen [Kap. 6.1.3, S. 82]</i>
 Berichts-Deckblatt bearbeiten	Öffnet ein Dialogfenster, in dem Sie Daten erfassen, die zusätzlich zur Projektbeschreibung auf dem Berichts-Deckblatt erscheinen. Details: <i>Unternehmensdaten für das Berichts-Deckblatt hinterlegen [Kap. 6.1.4, S. 83]</i>
 Automatische Modulkonfiguration	Wechselt zwischen den beiden möglichen Modus für die Modulkonfiguration: <ul style="list-style-type: none"> <li>• Schaltfläche aktiv: Die automatische Modulkonfiguration ist eingestellt.</li> <li>• Schaltfläche inaktiv: Die manuelle Modulkonfiguration ist eingestellt.</li> </ul> Details: <i>Modus für die Modulkonfiguration festlegen [Kap. 6.1.2, S. 80]</i>
 Stationsfähigkeiten	Nur aktiv bei automatischer Modulkonfiguration: Ermöglicht Voreinstellungen zu zentralen Leistungsmerkmalen der Steuerung, zum Beispiel zur Konnektivität, zur Netzwerkkommunikation und zum gewünschten Anschlusstyp von Modulen. samos® PLAN6 berücksichtigt diese Voreinstellungen bei der Wahl der geeigneten Module.
 Alle Logikseiten öffnen	Wechselt in die Ansicht <b>Logik</b> und öffnet alle Logikseiten.

### 5.3.3 Ansicht "Gateway"

Ausführliche Informationen zur Ansicht **Gateway** finden Sie hier:

Gateway-Handbuch, Kapitel "Konfiguration von Gateways mit samos® PLAN6"

## 5.3.4 Ansicht "Namen"

Die Ansicht **Namen** enthält eine Liste aller Projektbestandteile. Hier können Sie die Bezeichnung der Projektbestandteile auf der Oberfläche von samos® PLAN6 konfigurieren.

Systemname	Tag-Name	Typ
SP-SDI[2].I8	B62_nc Haltepratze Parkposition rechts	Eingang
SP-SDI[2]	24A1	Modul
SP-SDI[3]	25A1	Modul
SP-SDI[4].I11	B70D2_nc Seitenpratzen Parkposition links	Eingang
SP-SDI[4].I12	B70D1_no Seitenpratzen Glaskontakt links	Eingang
SP-SDI[4].I13	B71D2_nc Seitenpratzen Glaskontakt links	Eingang
SP-SDI[4].I14	B71D1_no Seitenpratzen Parkposition links	Eingang
SP-SDI[4].I15	B72D2_nc Seitenpratzen Parkposition rechts	Eingang
SP-SDI[4].I16	B72D1_no Seitenpratzen Glaskontakt rechts	Eingang
SP-SDI[4].I17	B73D2_nc Seitenpratzen Parkposition rechts	Eingang
SP-SDI[4].I18	B73D1_no Seitenpratzen Glaskontakt rechts	Eingang
SP-SDI[4]	26A1	Modul

Abb. 5: Arbeitsbereich in der Ansicht 'Namen'



## Funktionsweise

- Voraussetzung**  
 Um die Namen individuell konfigurieren zu können, müssen Sie im Namensschema das Element **Tag** verwenden. Das Namensschema definieren Sie in den übergreifenden Einstellungen für die Software: *Aufbau der Displaynamen [Kap. 5.9.2, S. 64]*
- Auswirkung**  
 Wie sich Ihre Eingaben auf die Bezeichnung der Projektbestandteile auswirken, hängt davon ab, an welcher Position im Namensschema Sie das Element **Tag** gesetzt haben.  
 Bei einstelligen Displaynamen überschreiben Sie mit dem Tag-Namen den gesamten Displaynamen. Bei mehrstelligen Displaynamen überschreiben Sie mit dem Tag-Namen nur denjenigen Bestandteil des Displaynamens, den Sie im Hauptmenü (siehe *Aufbau der Displaynamen [Kap. 5.9.2, S. 64]*) explizit als Tag-Namen definiert haben.



Tab. 11: Beispiele

Beispiel	Erklärung				
Namen von Seiten	<p>Seiten haben einen einstelligen Displaynamen. Standardmäßig ist er nach dem Muster "Seite + &lt;Nummer der Seite&gt;" aufgebaut:</p> <div style="border: 1px solid #ccc; padding: 5px; margin: 5px 0;"> <span style="border-right: 1px solid #ccc; padding-right: 10px;">Seite 2</span> <input style="width: 100px;" type="text" value="Seite 2"/> </div> <p>Wenn Sie den Tag-Namen überschreiben, entspricht der neue Displayname genau Ihrer Eingabe:</p> <div style="border: 1px solid #ccc; padding: 5px; margin: 5px 0;"> <table style="width: 100%; border-collapse: collapse;"> <tr> <td style="border-right: 1px solid #ccc; padding: 2px 5px;">Systemname ▲</td> <td style="padding: 2px 5px;">Tag-Name</td> </tr> <tr> <td style="border-right: 1px solid #ccc; padding: 2px 5px;">Not-Halt</td> <td style="padding: 2px 5px;"><input style="width: 100px;" type="text" value="Not-Halt"/></td> </tr> </table> </div>	Systemname ▲	Tag-Name	Not-Halt	<input style="width: 100px;" type="text" value="Not-Halt"/>
Systemname ▲	Tag-Name				
Not-Halt	<input style="width: 100px;" type="text" value="Not-Halt"/>				
Namen von Eingängen	<p>Der Displayname von Eingängen setzt sich standardmäßig aus 3 Stellen zusammen.</p> <div style="border: 1px solid #ccc; padding: 5px; margin: 5px 0;"> <span style="border-right: 1px solid #ccc; padding-right: 10px;">Not-Halt, SNH.SP-COP1[0].I1</span> <input style="width: 100px;" type="text"/> </div> <p>Wenn Sie einen Tag-Namen vergeben, ändert sich nur die Stelle, die als Tag-Name definiert ist. Im Beispiel hier die erste Stelle:</p> <div style="border: 1px solid #ccc; padding: 5px; margin: 5px 0;"> <table style="width: 100%; border-collapse: collapse;"> <tr> <td style="border-right: 1px solid #ccc; padding: 2px 5px; background-color: #0056b3; color: white;">NH3.SP-COP1[0].I1</td> <td style="padding: 2px 5px; background-color: #0056b3; color: white;"><input style="width: 100px;" type="text" value="NH3"/></td> </tr> </table> </div>	NH3.SP-COP1[0].I1	<input style="width: 100px;" type="text" value="NH3"/>		
NH3.SP-COP1[0].I1	<input style="width: 100px;" type="text" value="NH3"/>				

**Befehlsleiste**

In der Ansicht **Namen** stehen Ihnen folgende ansichts-spezifischen Befehle und Funktionen zur Verfügung:

Tab. 12: Referenz der Befehle und Funktionen

Element	Funktion
	<p>Ermöglicht den Export bzw. den Import der hier festgelegten Displaynamen. Sie können Ihre Festlegungen damit auch in anderen Projekten nutzen.</p>
	<p>Reduziert die Anzeige im Arbeitsbereich auf die ausgewählten Typen von Projektbestandteilen.</p> <div data-bbox="592 584 979 1263" style="border: 1px solid gray; padding: 5px;"> <p><b>Anzuzeigende Typen:</b></p> <ul style="list-style-type: none"> <li><input checked="" type="checkbox"/> Projekt</li> <li><input checked="" type="checkbox"/> Steuerungen</li> <li><input checked="" type="checkbox"/> Compact-Module</li> <li><input checked="" type="checkbox"/> Module</li> <li><input checked="" type="checkbox"/> Gateways</li> <li><input checked="" type="checkbox"/> EA-Container</li> <li><input checked="" type="checkbox"/> Eingänge</li> <li><input checked="" type="checkbox"/> Ausgänge</li> <li><input checked="" type="checkbox"/> Logikseiten</li> <li><input checked="" type="checkbox"/> Funktionsblöcke</li> <li><input checked="" type="checkbox"/> Logikergebnisse</li> <li><input checked="" type="checkbox"/> Anschlüsse</li> <li><input checked="" type="checkbox"/> Gateway-Eingänge</li> <li><input checked="" type="checkbox"/> Gateway-Ausgänge</li> </ul> </div>

### 5.3.5 Ansicht "Bericht"

In der Ansicht **Bericht** stehen vollständige Informationen zu dem aktuell geladenen Projekt und allen Einstellungen einschließlich der Logikprogrammierung und Verdrahtungsdiagrammen zur Verfügung.

Alle Informationen können in Standard-Dateiformaten gespeichert und ausgedruckt werden. Der Berichtsumfang kann je nach Auswahl individuell zusammengestellt werden.



Abb. 6: Beispiel für die Ansicht "Bericht"

### Aufbau

Rechts im Arbeitsbereich sehen Sie die Inhalte des Berichts.

Alle Inhalte sind automatisch aus Ihrer Projektkonfiguration zusammengestellt.

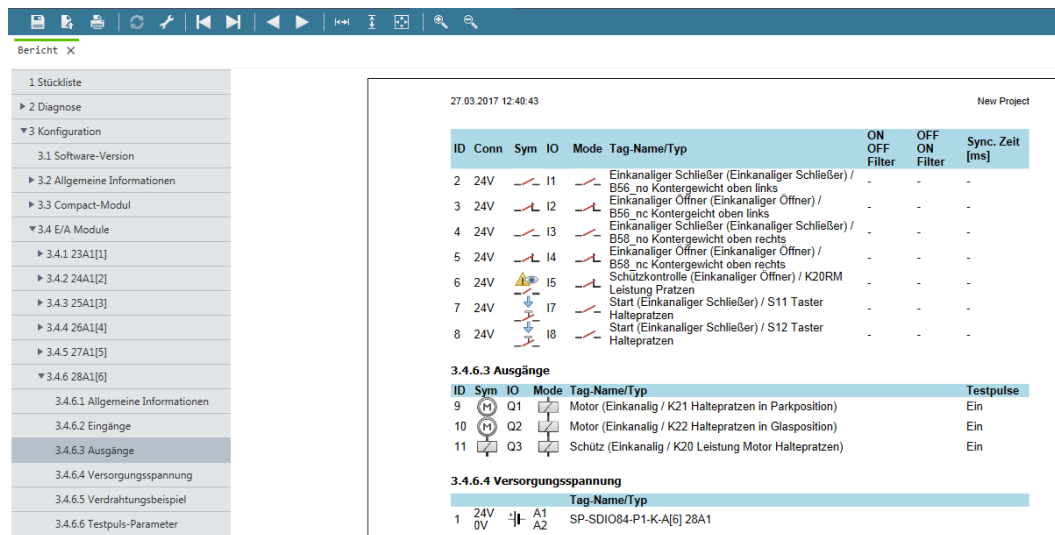



- Detailinhalte des Berichts können Sie nicht manuell ändern. Sie können lediglich festlegen, welche der möglichen Kapitel im Bericht ausgegeben werden sollen.
- Weitgehend konfigurierbar ist das Deckblatt des Berichts. In der Ansicht **Übersicht** können Sie Unternehmensdaten und Projektdaten hinterlegen, die automatisch auf das Berichts-Deckblatt übernommen werden.  
 Details: *Projektbeschreibung hinterlegen [Kap. 6.1.3, S. 82], Unternehmensdaten für das Berichts-Deckblatt hinterlegen [Kap. 6.1.4, S. 83]*

Links neben dem Bericht sehen Sie die Gliederung des Berichtsdocuments. Sie können zwischen Kapiteln wechseln, indem Sie auf den entsprechenden Eintrag in der Baumansicht klicken.



## Befehlsleiste

Die Befehlszeile stellt Ihnen folgende Befehle und Funktionen zur Verfügung:



Tab. 13: Speicher-, Druck- und Anzeigefunktionen

Element	Funktion
	Speichert den Bericht als PDF-Datei.
	Speichert den Bericht als XML-Datei.
	Öffnet den Bericht in dem Anzeigeprogramm, das an Ihrem Rechner für PDF-Dateien voreingestellt ist.
	Öffnet ein Dialogfenster, über das Sie den Bericht an einen Drucker senden können.

Tab. 14: Konfiguration des Berichts

Element	Funktion
	Öffnet einen Dialog, in dem Sie festlegen können, welche Kapitel der Bericht enthalten soll.
	Aktualisiert die Gliederung des Berichts, nachdem Sie die Kapitelgliederung verändert haben.

Tab. 15: Navigation und Skalierung

Elemente	Funktion
	Ermöglichen die Navigation innerhalb des Berichts: <ul style="list-style-type: none"> <li>• Von Seite zu Seite</li> <li>• Zur ersten Seite oder zur letzten Seite des Berichts</li> </ul>
	Bestimmen die Größe der Darstellung im Arbeitsbereich.

Tab. 16: Supportanfrage

Elemente	Funktion
 Supportanfrage	Erzeugt eine E-Mail, die direkt an den Support bei Wieland adressiert ist.  <b>Hinweis</b> Sie können festlegen, welche Informationen in der E-Mail verarbeitet werden. Möglich sind: <ul style="list-style-type: none"> <li>• Reine Textnachrichten</li> <li>• Aktueller Bericht aus samos® PLAN 6</li> <li>• Datei des aktuell geöffneten Projekts</li> </ul>

## 5.3.6 Ansicht "Module"

Die Ansicht **Module** zeigt die aktuelle Hardware-Konfiguration Ihrer Sicherheits-Steuerung. Sie sehen eine grafische Abbildung aller Module in der korrekten Reihenfolge. Ausgänge und Eingänge sind mit den von Ihnen gewählten Sensoren und Aktoren belegt.

Die Ansicht **Module** können Sie verwenden, um ...

- die aktuelle Hardware-Konfiguration eines Projekts in einer grafischen Aufbereitung einzusehen,
- bei manueller Modulkonfiguration Eingänge und Ausgänge mit Sensoren und Aktoren zu belegen,
- bei verbundener Steuerung das Verhalten der Module zu analysieren.

Inhaltlich und funktional stimmt die Ansicht **Module** exakt mit dem gleichnamigen Andockfenster **Module** überein.

The image displays two side-by-side windows from the samos PLAN6 software interface.

**Ansicht "Module" (Left Window):**



- Header: "Module" with a close button (X).
- Toolbar: "Automatische Modulkonfiguration", "Stationsfähigkeiten", and a "+" button.
- Section Header: "Module".
- Three module panels are shown:
  - SP-COP1[0]** (A-xx oder höher): Features 24V/0V terminals, A1-A2, B1, T1-T4, I1-I8, and Q1-Q4 terminals. Includes a "wieland samosPRO SP-COP1" label and an "SD-Card" slot.
  - SP-CAN[13]** (A-xx): Features X1-X2, A1-A2, I1-I4, and Q1-Q4 terminals. Includes a "wieland SP-CANopen" label.
  - SP-SDIO[1]** (B-xx): Features 24V/0V terminals, X1-X2, A1-A2, I1-I4, and Q1-Q4 terminals. Includes a "wieland samosPRO SP-SDIO" label.

**Andockfenster "Module" (Right Window):**

- Header: "Module" with a dropdown arrow and a close button (X).
- Toolbar: Similar to the main view.
- Module list:
  - ▶ **SP-COP1[0]** (A-xx oder höher)
  - ▶ **SP-CAN[13]** (A-xx)
  - ▼ **SP-SDIO[1]** (B-xx)
- Terminal strip (I1-I8, Q1-Q4):
  - I13 is connected to a yellow box labeled "Sicherheitsmatte.SP-SDL..." with a lightning bolt icon.
  - Q2 is connected to a blue box labeled "Schneckenantrieb.SP-SD..." with a gear icon.
- Bottom: A dashed box labeled "Modul hinzufügen".



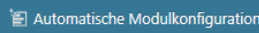
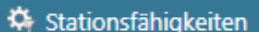

### Befehlsleiste in der Ansicht "Module"

Tab. 17: Legende

Element	Beschreibung
 Automatische Modulkonfiguration	<b>Automatische Modulkonfiguration</b> Deaktiviert bzw. aktiviert die automatische Modulkonfiguration.
 Stationsfähigkeiten	<b>Stationsfähigkeiten</b> Nur bei automatischer Modulkonfiguration: Ermöglicht Voreinstellungen zur Konnektivität, zur Netzwerkkommunikation und zum gewünschten Anschlusstyp von Modulen.
	<b>Modul hinzufügen</b> Öffnet den Dialog <b>Modul hinzufügen</b> , über den Sie ein oder mehrere Module gleichzeitig einfügen können.
	<b>Löschen</b> Löscht das aktuell gewählte Modul. Hinweis: Ein Controller-Modul können Sie erst löschen, wenn alle anderen Module gelöscht sind.

### Befehlsleiste im Hauptfenster

Tab. 18: Referenz

Element	Funktion
	Nur bei verbundener Steuerung: Hält die Steuerung an.
	Skaliert die Anzeige im Arbeitsbereich. Tastaturbefehl: <b>Strg</b> + <Mausrad>
	Macht die letzte Aktion rückgängig (Undo).
	Stellt die zuletzt rückgängig gemachte Aktion wieder her (Redo).

### Verhalten bei verbundener Steuerung

Bei verbundener Steuerung werden in der Ansicht **Module** die Modulstatus durch die Status-LEDs wiedergegeben.

Wie Sie die Verbindung zu einer Sicherheits-Steuerung aufbauen, lesen Sie hier: *Mit der Sicherheits-Steuerung verbinden* [Kap. 6.7, S. 133]

## 5.3.7 Ansicht "Diagnose"









Wenn Sie samos® PLAN 6 mit einer Sicherheits-Steuerung verbunden haben, werden automatisch die aktuell anstehenden Meldungen dieser Steuerung in die Ansicht **Diagnose** geladen. Auch wenn Sie die Verbindung zur Steuerung trennen, bleibt die Ansicht **Diagnose** aktiv, solange das dazugehörige samos® PLAN 6-Projekt geöffnet ist.

Wie Sie die Verbindung zu einer Sicherheits-Steuerung aufbauen, lesen Sie hier: *Mit der Sicherheits-Steuerung verbinden [Kap. 6.7, S. 133]*

### Aufbau

Die Ansicht **Diagnose** ist als Tabelle aufgebaut. In den Spalten werden folgende Informationen angezeigt:

Diagnose X

Meldung	Meldungs-ID	Zeitstempel	Beschreibung	Quelle	Lokale Zeit
 Kommunikationsfehler (Ethernet/USB)	0x6A060000	14:05:26:13	MFS NO ERROR	Basismodul	
 Kommunikationsfehler (Ethernet/USB)	0x6A0C01F4	14:05:26:13	500	Basismodul	
 Projektdatei gelesen	0x60000003	14:04:11:10		Basismodul	
 Base-Module	0x2B08220D	14:04:09:52	(0000220D)	Base-Module	
 Base-Module	0x22010226	14:04:09:52	(00002226)	Base-Module	
 Communication Error (Ethernet/USB)	0x6A0B0023	14:04:09:52	35	Base-Module	
 Communication Error (Ethernet/USB)	0x6A0B3101	14:04:09:52	49 1	Base-Module	
 Project read	0x60000003	14:04:09:51		Base-Module	
 Kommunikationsfehler (Ethernet/USB)	0x6A060000	14:03:57:55	MFS NO ERROR	Basismodul	

Tab. 19: Referenz

Spalte	Beschreibung
	Schweregrad der Meldung: <ul style="list-style-type: none"> <li>blau: Info</li> <li>orange: Warnung</li> <li>rot: Fehler</li> </ul>
Meldung	Texttitel der Meldung
Meldungs-ID	Systemweit eindeutige ID als Hexadezimalzahl
Zeitstempel	Gesamtbetriebszeit des Controller-Moduls beim Auftreten der Meldung
Beschreibung	Detailinformationen zur Diagnose
Quelle	Modul, das den Fehler erkannt hat
Lokale Zeit	Uhrzeit beim Auftreten der Meldung (Systemzeit Ihres PCs) Weitere Informationen: <i>Uhrzeit für Diagnosezwecke synchronisieren [Kap. 6.10.3, S. 151]</i>

### Hinweise

#### HINWEIS

Beim Auftreten eines Fehlers finden Sie hier weitere Informationen:

- *Liste aller Fehlermeldungen, Ursachen und Abhilfen [Kap. 11.1, S. 417]* (Fehlercodes, Fehlerursachen und Maßnahmen zur Fehlerbehebung)
- Hardware-Handbuch

#### HINWEIS









Aus der Sicherheitsteuerung werden automatisch maximal 5000 der neuesten Fehlereinträge in samos® PLAN 6 übertragen.

Wenn Sie ältere Fehlereinträge übertragen wollen: Lesen Sie die Datei **history.csv** in samos® PLAN 6 ein. Diese finden Sie auf der SD-Karte.

## Befehlsleiste

In der Ansicht **Diagnose** stehen Ihnen folgende ansichts-spezifischen Befehle und Funktionen zur Verfügung:

Tab. 20: Referenz der Befehle und Funktionen

Element	Funktion
 Stopp	Hält die Steuerung an.
 Start	Startet eine angehaltene Steuerung.
	Aktualisiert bei verbundener Sicherheits-Steuerung die Liste der Meldungen im Arbeitsbereich.
	Öffnet einen Speicherdialog. Dort können Sie die Meldungsliste des Arbeitsbereichs als CSV-Datei speichern.
 Filter	Reduziert die Liste im Arbeitsbereich auf die ausgewählten Meldungstypen.  <div style="border: 1px solid gray; padding: 5px; width: fit-content;"> <p><b>Anzuzeigende Meldungsarten:</b></p> <p><input checked="" type="checkbox"/>  Information</p> <p><input checked="" type="checkbox"/>  Warnung</p> <p><input checked="" type="checkbox"/>  Fehler</p> </div>
	Löscht die gesamte Liste der Diagnosemeldungen.



## 5.4 Andockfenster

Neben den Ansichten stellen Ihnen die Andockfenster in samos® PLAN6 zentrale Funktionen in Fensterform zur Verfügung.

Dieser Abschnitt gibt Ihnen einen Kurzüberblick zu den Andockfenstern. Welche Aufgaben erledigen Sie in welchem Fenster?

### 5.4.1 Individuelles Fensterlayout

Die Andockfenster können Sie individuell um den Arbeitsbereich von samos® PLAN6 anordnen und je nach Bedarf ein- und ausblenden.

#### Viele Möglichkeiten

Insgesamt stehen Ihnen für die Fensteranordnung folgende Möglichkeiten zur Verfügung. Andockfenster können Sie ...

- A nebeneinander legen.
- B als Registerkarten hintereinander legen.
- C zugeklappt an den linken oder rechten Bildschirmrand legen.
- D abdocken, um sie z. B. auf mehrere Bildschirme zu verteilen.

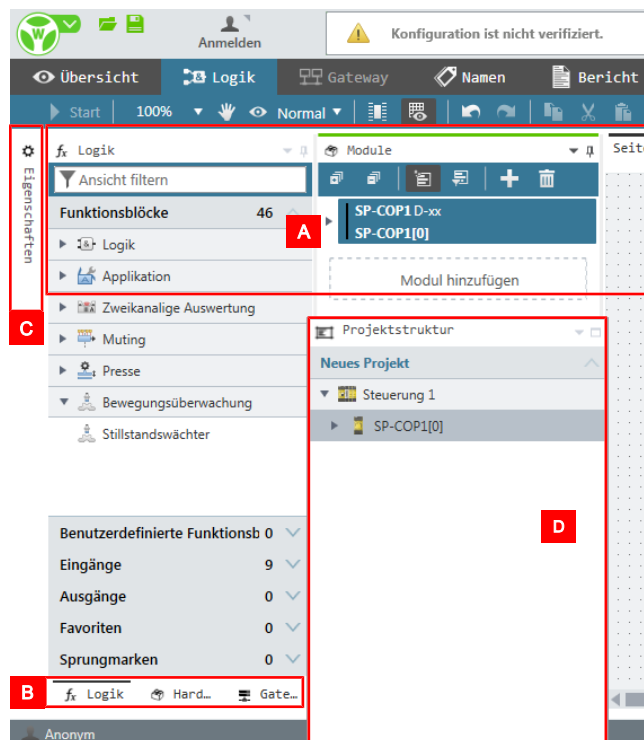

## Andockfenster anordnen

Um ein Andockfenster in eine neue Position zu ziehen, gehen Sie wie folgt vor:

- ➔ Wenn das Andockfenster ausgeblendet ist, klicken Sie es an und klicken Sie auf das Symbol **Stecknadel** (Funktion **Automatisch im Hintergrund**).

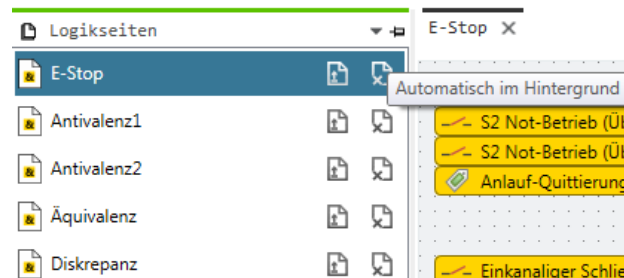

⇒ Das Andockfenster wird fest eingeblendet.

- ➔ Klicken Sie mit der Maus auf den grünen Rand ganz oben am Fenster.
- ➔ Ziehen Sie das Fenster aus seiner bisherigen Position und halten Sie die Maustaste gedrückt. Auf der Oberfläche von samos® PLAN6 erscheinen Positionsmarker, die Ihnen zeigen, wohin Sie das Fenster verschieben können.

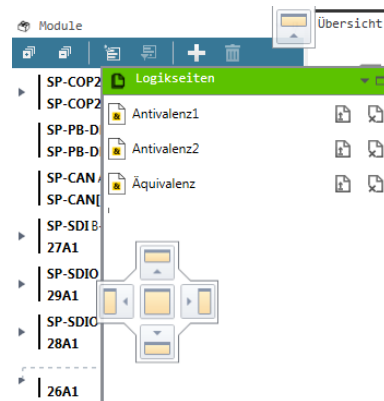

- ➔ Wählen Sie die gewünschte Stelle, indem Sie das Fenster auf dem entsprechenden Positionsmarker fallen lassen.

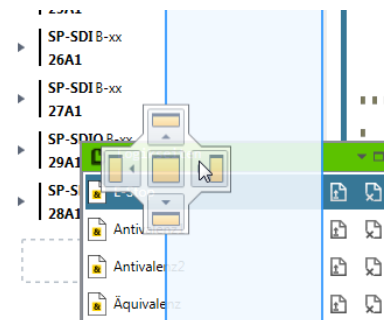

Das Fenster wird in der neuen Position angezeigt.

## Persönliches Layout speichern

Über die Speicherfunktion können Sie das aktuelle Fensterlayout als favorisiertes Layout speichern und bei Bedarf aktivieren.

## Aufruf

Hauptmenü | Layout Settings | Layout speichern

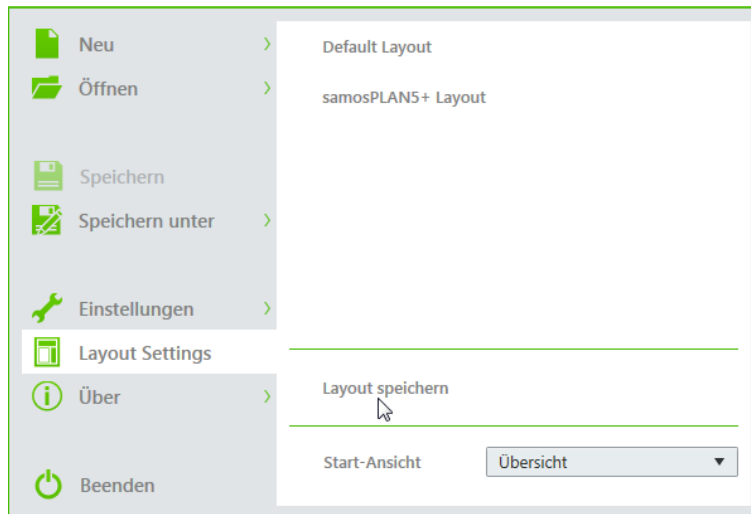

## Funktionsweise

- Sie können mehrere Layouts speichern.  
Beispiele hier: **MeinLayout 01**, **MeinLayout 02**, **MeinLayout 03**
- Aufgelistet werden Ihre persönlichen Layouts in der Liste der vordefinierten Layouts.
- Wenn Sie ein Layout mit der Maus wählen, wird es automatisch angewendet und als Standard-Layout bei einem Neustart von samos® PLAN6 gewählt.

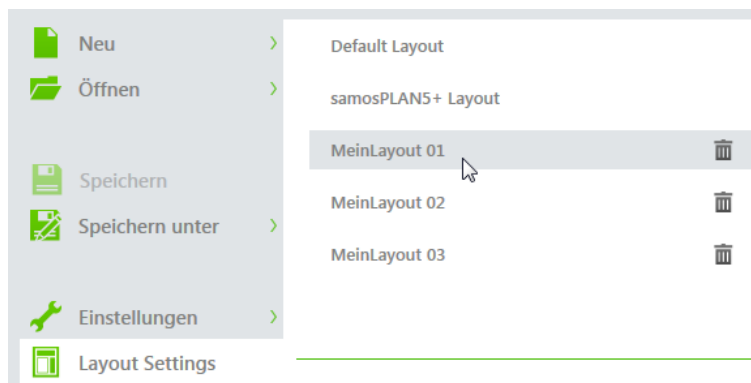

## 5.4.2 Andockfenster "Eigenschaften"

Das Andockfenster **Eigenschaften** zeigt den Konfigurationsdialog des Elements, das Sie aktuell im Arbeitsbereich oder einem anderen Andockfenster ausgewählt haben. Die Inhalte des Konfigurationsdialogs unterscheiden sich je nach gewähltem Element.

### Beispiel

Konfigurationsdialog für ein Controller-Modul:

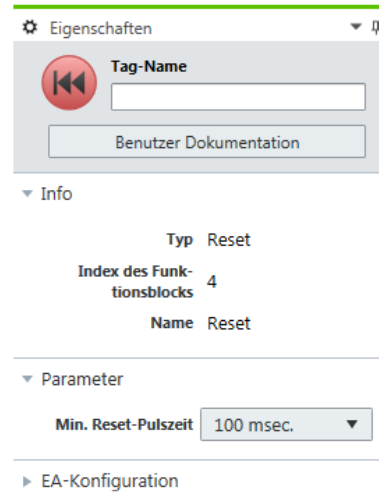

## 5.4.3 Andockfenster "Projektstruktur"

Das Andockfenster **Projektstruktur** zeigt alle Bestandteile eines samos® PLAN6-Projekts als hierarchische Baumstruktur.

Per Drag & Drop können Sie Ein- und Ausgänge, die sich aus den in der Hardware konfigurierten Elementen ergeben, in die Ansicht **Logik** ziehen.

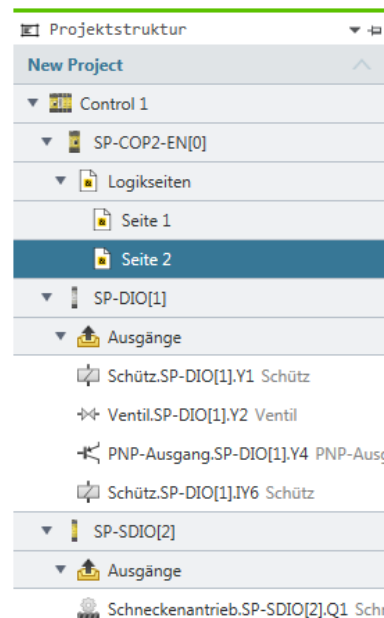

Visualisierung

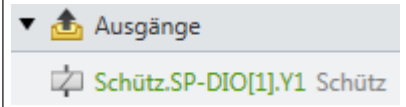
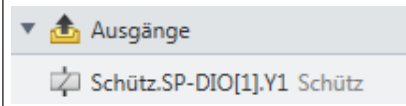
Beispiel	Beschreibung
	<b>Eingang oder Ausgang grün gefärbt</b> Das Element wird auf einer oder mehreren Logikseiten verwendet.
	<b>Eingang oder Ausgang ohne Einfärbung</b> Das Element liegt als Ein- oder Ausgang auf einem Modul, wird aber in der Logik nicht verwendet.

Verwendungsnachweis

Mit einem rechten Mausklick auf ein grün markiertes Element erhalten Sie im Kontextmenü einen Verwendungsnachweis:



Abb. 7: Verwendungsinformation zu einer Sprungmarke

Der Verwendungsnachweis dokumentiert, wie oft ein Element insgesamt vorkommt und auf welchen Seiten der Ansicht **Logik** das Element verwendet wird. Verfügbar ist der Verwendungsnachweis für Eingänge, Ausgänge, Sprungmarken und CPU-Merker.

Mit einem Klick auf eine Quell- oder Zielangabe springen Sie direkt zu der entsprechenden Stelle im Arbeitsbereich der Ansicht **Logik**.

5.4.4 Andockfenster "Hardware"

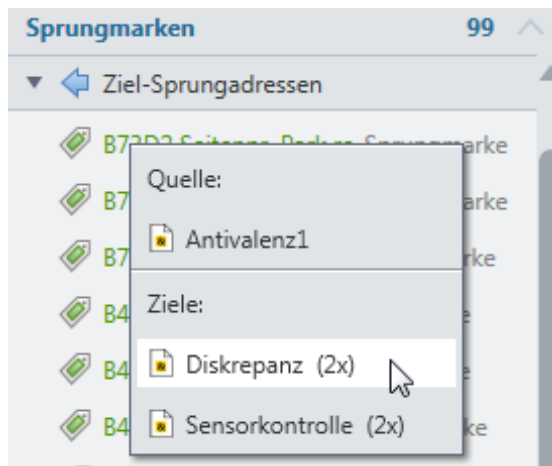
Das Andockfenster **Hardware** bietet Ihnen eine Bibliothek aller Geräte, die Sie für Ihre Sicherheitssteuerung als Sensoren oder Aktoren verwenden können.

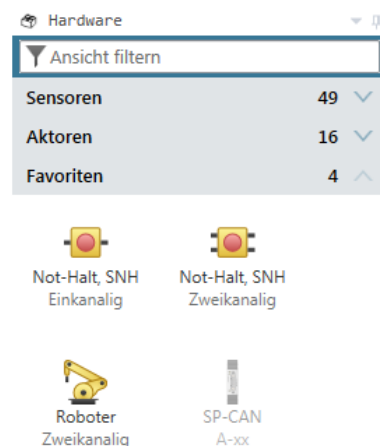

Weitere Informationen: *E/A-Elemente hinzufügen* [Kap. 6.3.1, S. 95]

## 5.4.5 Andockfenster "Module"

Im Andockfenster **Module** können Sie die samos® PRO-Module für Ihre Sicherheitssteuerung manuell zusammenstellen und Änderungen an der Belegung von Ein- und Ausgängen vornehmen.

### HINWEIS

#### Bei automatischer Modulkonfiguration

Wenn Sie die automatische Modulkonfiguration verwenden, können Sie die Modulkonfiguration komplett samos® PLAN6 überlassen. Bei Bedarf können Sie im Andockfenster **Module** die Modulauswahl sowie die Belegung von Ein- und Ausgängen nachträglich ändern.

Detaillierte Informationen: *Automatische Modulkonfiguration [Kap. 5.7.2, S. 58]*

### Beispiel

Eine Steuerung mit zwei Modulen. Das Controller-Modul ist zugeklappt – die Ein- und Ausgänge sind nicht sichtbar. Das E/A-Modul ist aufgeklappt, so dass alle Ein- und Ausgänge sichtbar sind.

- Die Module werden mit allen Eingängen und Ausgängen angezeigt.
- Rechts neben dem Modulnamen sehen Sie für jedes Modul, welche Version bzw. Variante Sie mindestens benötigen, um die Steuerung mit den geplanten anderen Modulen bzw. der in der Ansicht **Logik** konfigurierten Steuerungslogik zu realisieren.

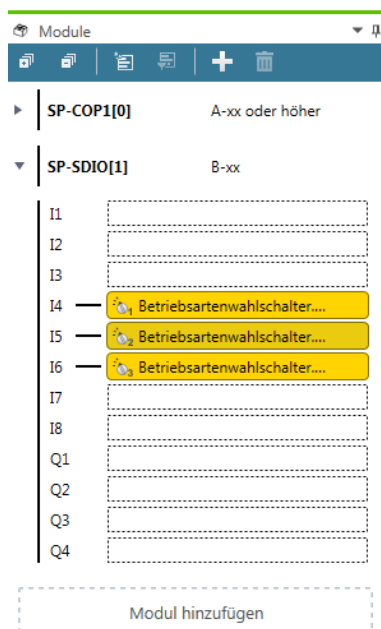





### Befehle

Tab. 21: Legende

Element	Beschreibung
	<b>Alle ausklappen</b> Klappt die Liste der Ein- und Ausgänge zu allen Modulen auf. Diese Ansicht benötigen Sie, wenn Sie die Module bei manueller Modulkonfiguration mit Sensoren und Aktoren bestücken wollen.
	<b>Alle einklappen</b> Klappt die Liste der Ein- und Ausgänge bei allen Modulen ein.
	<b>Automatische Modulkonfiguration</b> Deaktiviert bzw. aktiviert die automatische Modulkonfiguration.

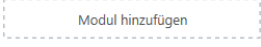
## Die grafische Benutzeroberfläche von samos® PLAN 6

Element	Beschreibung
	<b>Stationsfähigkeit</b> Nur bei automatischer Modulkonfiguration: Ermöglicht Voreinstellungen zur Konnektivität, zur Netzwerkkommunikation und zum gewünschten Anschlusstyp von Modulen.
 	<b>Modul hinzufügen</b> Öffnet den Dialog <b>Modul hinzufügen</b> , über den Sie ein oder mehrere Module gleichzeitig einfügen können.
	<b>Löschen</b> Löscht das aktuell gewählte Modul. Hinweis: Ein Controller-Modul können Sie erst löschen, wenn alle anderen Module gelöscht sind.

## 5.4.6 Andockfenster "Logik"

Das Andockfenster **Logik** benötigen Sie, um die für die Funktionslogik Ihrer Sicherheitsteuerung benötigten Funktionsblöcke bzw. Ein- und Ausgänge in die Ansicht **Logik** zu ziehen.

### Aufbau

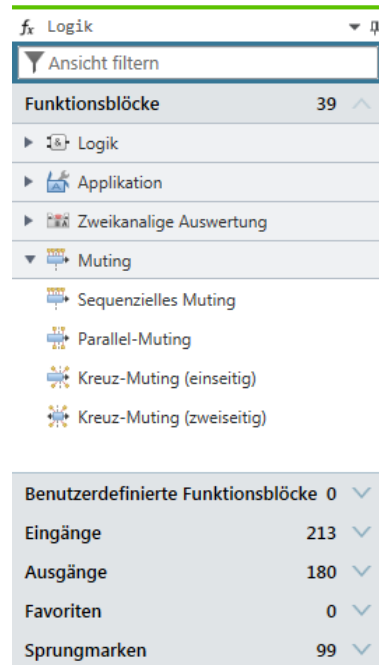

### Beschreibung

Bereich	Beschreibung
Funktionsblöcke	Enthält die Bibliothek aller verfügbaren Funktionsblöcke. Auswählbar sind nur Funktionsblöcke, die im Zusammenhang mit der Funktionalität der aktuell gewählten samos® PRO-Module zulässig sind.
Benutzerdefinierte Funktionsblöcke	Ermöglicht Ihnen die Anlage und Auswahl eigener Funktionsblöcke. Weitere Informationen: <i>Benutzerdefinierte Funktionsblöcke anlegen und verwalten [Kap. 6.3.5.2, S. 115]</i>
Eingänge / Ausgänge	Zeigt alle aktuell mit Sensoren oder Aktoren verknüpften Ein- und Ausgänge
Favoriten	Ermöglicht Ihnen die Definition von Favoriten für häufig benötigte Elemente aus dem Andockfenster <b>Logik</b> . Weitere Informationen: <i>Favoriten für Hardware und Logik [Kap. 5.4.9, S. 54]</i>
Sprungmarken	Weitere Informationen: <i>Sprungadressen [Kap. 6.3.1.4, S. 103]</i>



## 5.4.7 Andockfenster "Logikseiten"

Das Andockfenster **Logikseiten** listet alle Seiten, die im Arbeitsbereich **Logik** angelegt sind.

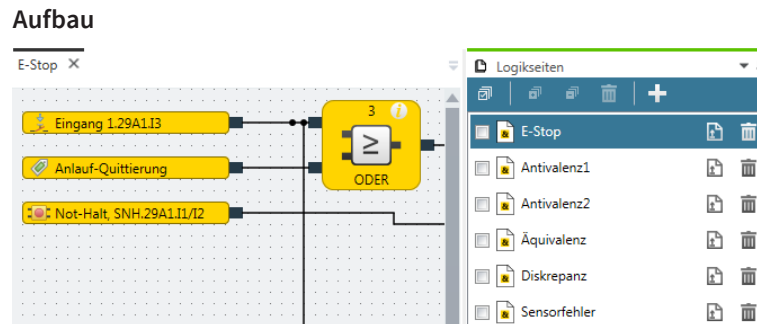







### HINWEIS

#### Anzeige in alphabetischer Reihenfolge

Die Logikseiten werden in alphabetischer Reihenfolge angezeigt. Eine individuelle Sortierung kann beispielsweise durch das Voranstellen einer Zahlenfolge (z. B. **01**\_Xyz ..., **02**\_Abc...) erreicht werden.

#### Befehle und Anzeigoptionen

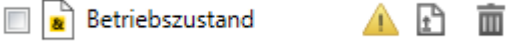
Element	Beschreibung
	Wählt alle Logikseiten, die das Andockfenster listet.
	Öffnet die gewählten Logikseiten in der Ansicht <b>Logik</b> .
	Schließt die gewählten Logikseiten in der der Ansicht <b>Logik</b> .
	Löscht die gewählten Logikseiten inklusive der darin enthaltenen Logikprogrammierung.
	Legt eine neue Logikseite an.
	Öffnet die gewählte Seite in der Ansicht <b>Logik</b> .
	<p><b>Fehler auf Logikseite</b></p> <p>Zeigt an, dass auf der dazugehörigen Logikseite mindestens ein Eingang eines Funktionsblocks nicht verbunden ist.</p> <p>Beispiel:</p> 

## 5.4.8 Andockfenster "Gateway"

Ausführliche Informationen zum Andockfenster **Gateway** finden Sie hier:

Gateway-Handbuch, Kapitel "Konfiguration von Gateways mit samos® PLAN6"

## 5.4.9 Favoriten für Hardware und Logik

In den Andockfenstern **Hardware** und **Logik** können Sie Favoriten für häufig benötigte Elemente anlegen:

### Vorgehen

- ➔ Klicken Sie mit der rechten Maustaste auf das gewünschte Element. Das Kontextmenü öffnet sich.
- ➔ Wählen Sie im Kontextmenü **Zu Favoriten hinzufügen**.



Abb. 8: Definieren von Favoriten über das Kontextmenü

Jetzt können Sie das Element direkt unter **Favoriten** auswählen:

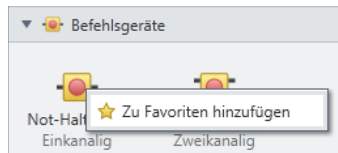

Abb. 9: Ablage der Favoriten in den Andockfenstern "Hardware" und "Logik"

## 5.5 Konfiguration von Eigenschaften

Für viele Projektbestandteile in samos® PLAN6 können Sie Eigenschaften konfigurieren.

Der Konfigurationsdialog für Eigenschaften steht Ihnen an zwei Stellen zur Verfügung. Er ist an beiden Stellen funktionsgleich:

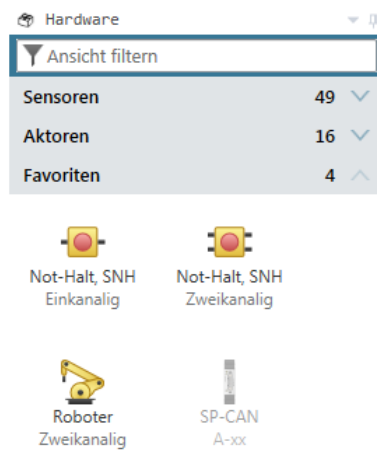
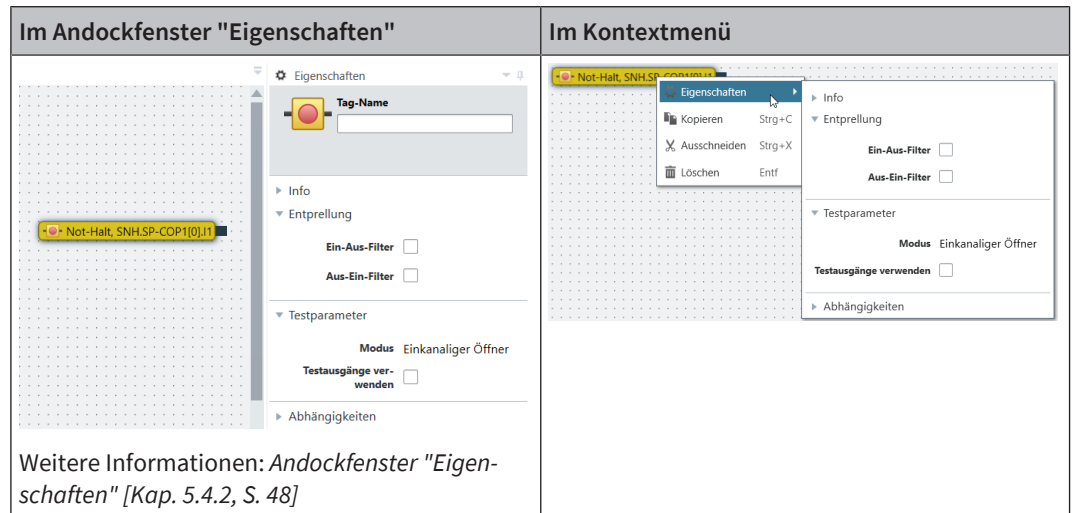

### Aufruf des Konfigurationsdialogs

Andockfenster "Eigenschaften"	Konfigurationsdialog im Kontextmenü
<p>So können Sie den Konfigurationsdialog im Andockfenster <b>Eigenschaften</b> öffnen:</p> <ul style="list-style-type: none"> <li>• Wählen Sie den gewünschten Projektbestandteil mit der Maus und öffnen Sie das Andockfenster <b>Eigenschaften</b> von Hand. <b>oder</b></li> <li>• Wählen Sie den gewünschten Projektbestandteil mit der Maus und drücken Sie folgende Tastenkombination: <b>Alt + Enter</b> <b>oder</b></li> <li>• In den Ansichten <b>Logik</b> und <b>Module</b>: Doppelklicken Sie den gewünschten Projektbestandteil mit der Maus.</li> </ul>	<ol style="list-style-type: none"> <li>1. Wählen Sie den gewünschten Projektbestandteil mit der rechten Maustaste.</li> <li>2. Wählen Sie im Kontextmenü den Eintrag <b>Eigenschaften</b>.</li> </ol>

## 5.6 Befehle

Befehle können Sie in samos® PLAN6 auf 3 Wegen aufrufen:

- Mausklick auf Schaltflächen
- Befehle im Kontextmenü
- Aufrufe via Tastatur

### Häufig benötigte Befehle

Folgende Befehle sind in allen Ansichten wirksam:

Tab. 22: Liste der häufig benötigten Befehle

Befehl	Aufruf
Aktuell geöffnetes Projekt speichern	<ul style="list-style-type: none"> <li>• Menüleiste: Schaltfläche <b>Speichern</b></li> <li>• Tastatur: &lt;Strg&gt; + &lt;S&gt;</li> </ul>
Neues Projekt anlegen	<ul style="list-style-type: none"> <li>• Menü <b>Einstellungen: Neu</b></li> <li>• Tastatur: &lt;Strg&gt; + &lt;N&gt;</li> </ul>
Letzte Aktion rückgängig machen	<ul style="list-style-type: none"> <li>• Befehlsleiste: Schaltfläche <b>Undo</b></li> <li>• Tastatur: &lt;Strg&gt; + &lt;Z&gt;</li> </ul>
Rückgängig gemachte Aktion wiederherstellen	<ul style="list-style-type: none"> <li>• Befehlsleiste: Schaltfläche <b>Redo</b></li> <li>• Tastatur: &lt;Strg&gt; + &lt;Y&gt;</li> </ul>
Auswahl im Arbeitsbereich löschen	<ul style="list-style-type: none"> <li>• Kontextmenü: <b>Löschen</b></li> <li>• Tastatur: &lt;Entf&gt;</li> </ul>
Größe der Anzeige im Arbeitsbereich ändern	<ul style="list-style-type: none"> <li>• Tastatur: &lt;Strg&gt; + &lt;Mausrad&gt;</li> </ul>
Suchen	<ul style="list-style-type: none"> <li>• Menüleiste: Eingabefeld <b>Suchen</b></li> <li>• Tastatur: &lt;Strg&gt; + &lt;F&gt;</li> </ul>
Hilfe öffnen	<p><b>Kontextsensitive Hilfe:</b> (Sie müssen ein Objekt auf der Oberfläche von samos® PLAN6 mit der Maus ausgewählt haben.)</p> <ul style="list-style-type: none"> <li>• Tastatur: &lt;F1&gt;</li> </ul> <p><b>Zugriff auf alle Hilfe-Funktionen:</b></p> <ul style="list-style-type: none"> <li>• Menüleiste: Symbol ?</li> </ul>

## 5.7 Möglichkeiten der Modulkonfiguration

In samos® PLAN6 stehen Ihnen zwei Möglichkeiten zur Verfügung, die für die Sicherheitssteuerung benötigten Module auszuwählen und zu konfigurieren. Entweder Sie nutzen die automatische Modulkonfiguration oder Sie entscheiden sich für die (klassische) manuelle Modulkonfiguration.

### 5.7.1 Manuelle Modulkonfiguration

Bei der manuellen Modulkonfiguration entwickeln Sie Ihre Sicherheits-Steuerung aus Hardware-Sicht. Sie wählen also zuerst das gewünschte Modul, belegen die Ein- und Ausgänge nach Bedarf mit Sensoren und Aktoren und modellieren anschließend die Logik.

#### Schnelle Programmierung: Mit einem einzigen Mausklick von der Hardware bis zur Logik

Das variable Fensterlayout von samos® PLAN6 unterstützt die Hardware-getriebene Arbeitsweise optimal. Und zwar dann, wenn Sie die Fenster wie in der folgenden Abbildung anordnen:

Die Andockfenster **Hardware**, **Module** und die Ansicht **Logik** liegen direkt nebeneinander.

Jetzt können Sie Sensoren und Aktoren mit einer einzigen Mausbewegung aus der Bibliothek [A] auf den entsprechenden Modulaus- oder Eingang [B] und die Ansicht **Logik** [C] ziehen.

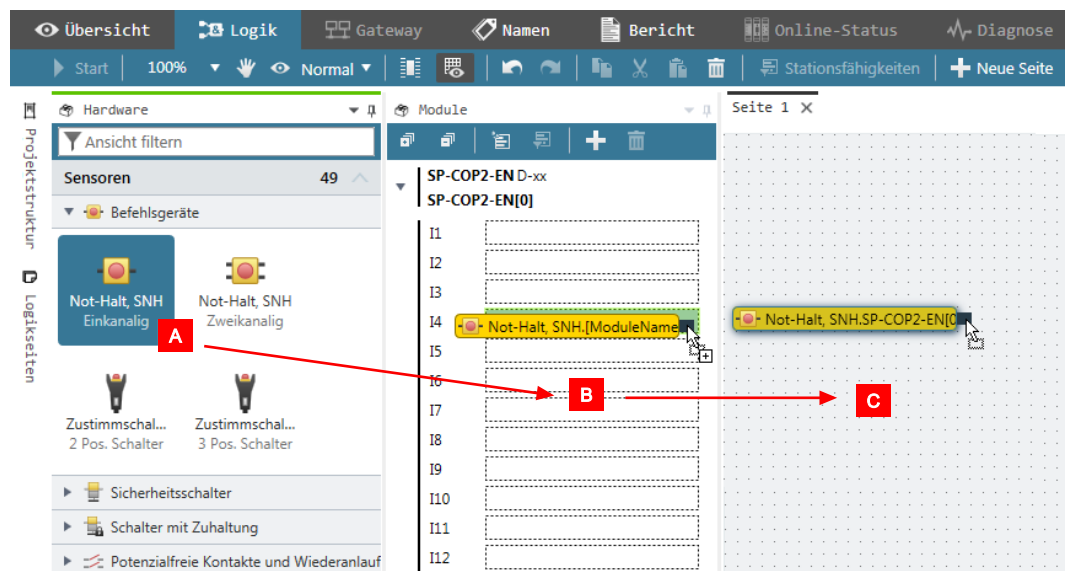

Wie Sie am Beispiel sehen: Der gewählte Sensor liegt nach nur einem Arbeitsgang unter **Module** auf einem Eingang Ihrer Wahl und gleichzeitig konfigurationsbereit in der Ansicht **Logik**.

## 5.7.2 Automatische Modulkonfiguration

Im Gegensatz zur manuellen Modulkonfiguration unterstützt die automatische Modulkonfiguration eine Logik-getriebene Arbeitsweise. Sie schalten die Modulkonfiguration von samos® PLAN 6 quasi auf "Autopilot": Sie modellieren direkt und ausschließlich die Logik – und samos® PLAN 6 stellt automatisch im Hintergrund die benötigten Module zusammen.

Wenn Sie Ihre Konfiguration ändern und aus technischen Gründen eine andere Modulauswahl benötigt wird, führt samos® PLAN 6 die Änderungen automatisch durch. Ihre Steuerung bleibt also auch bei automatischer Modulkonfiguration immer sicher.

### Wie kann man die Option "Automatische Modulkonfiguration" aktivieren?

Um dieses neue Feature nutzen zu können, brauchen Sie lediglich die Option **Automatische Modulkonfiguration** zu aktivieren. Das können Sie in einem samos® PLAN 6-Projekt an folgenden Stellen:

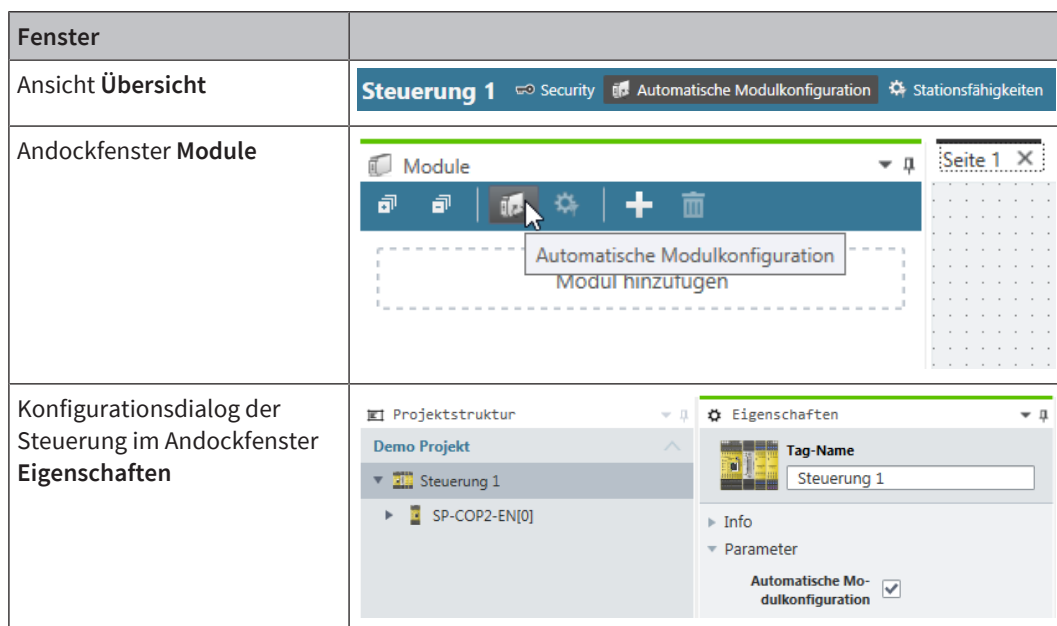

Im Hauptmenü können Sie außerdem ein **Standardverhalten** von samos® PLAN 6 für die automatische Modulkonfiguration festlegen. Zum Beispiel so:

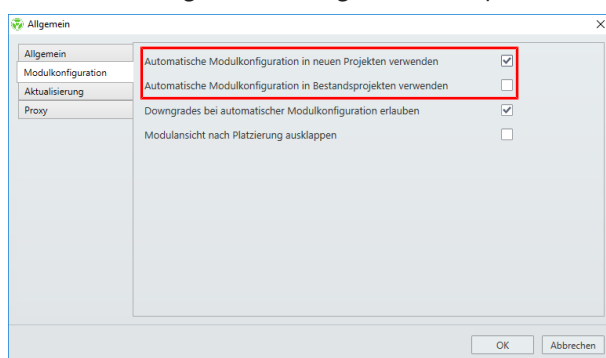

In diesem Fall aktiviert samos® PLAN 6 für neue Projekte grundsätzlich die automatische Modulkonfiguration. Wenn Sie ein bestehendes Projekt öffnen, schaltet samos® PLAN 6 automatisch auf manuelle Modulkonfiguration.

## Verhalten der Software

Spielen wir das Verhalten von samos®PLAN6 an einem kurzen Beispiel durch:

Sie wollen den Funktionsblock **Schalter-Auswertung** verwenden und ziehen einen entsprechenden Funktionsblock aus dem Andockfenster **Logik** in die Ansicht **Logik**.

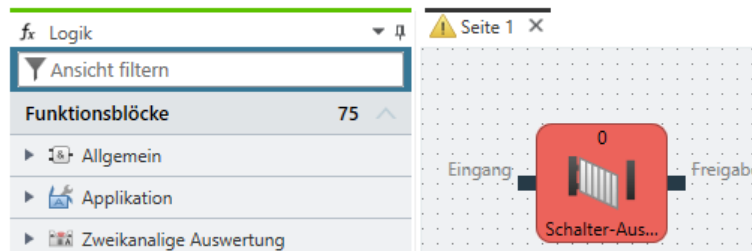

samos®PLAN6 wählt automatisch das minimal passende Controller-Modul für diese Steuerfunktion. In diesem Fall ein Controller-Modul SP-COP1 im benötigten Bauzustand.

Die Hardware-Konfiguration können Sie im Andockfenster **Module** jederzeit einsehen:

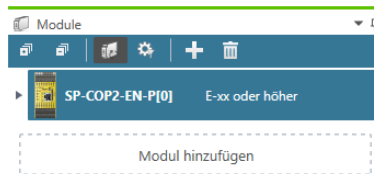

## Stationsfähigkeiten festlegen

Wenn Sie mit der automatischen Modulkonfiguration arbeiten, können Sie für Ihre Steuerung so genannte Stationsfähigkeiten definieren. Das sind Voreinstellungen, die samos®PLAN6 bei der Wahl der Module grundsätzlich berücksichtigt.

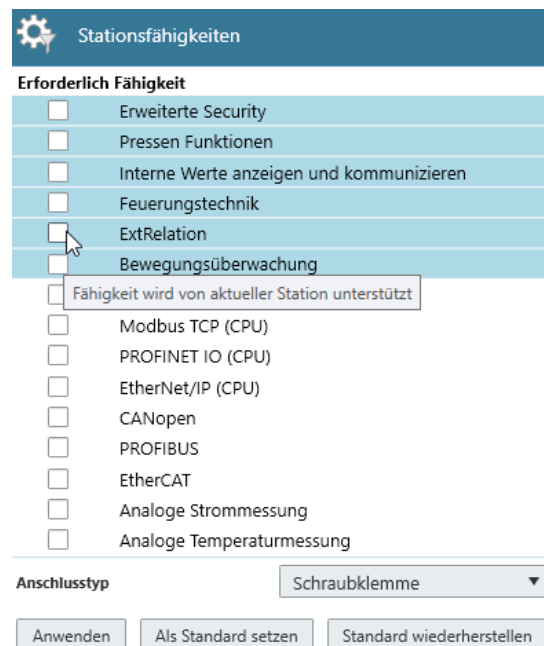

Diese Voreinstellungen treffen Sie ebenfalls im Andockfenster **Module**.

## Die Hardware stimmt immer

Wenn Sie bei aktivierter automatischer Modulkonfiguration doch einmal selbst die Hardware auswählen, klicken Sie im Andockfenster **Module** einfach auf **Modul hinzufügen**:

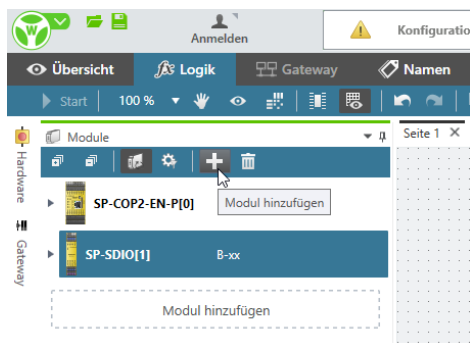

Manuelle Eingriffe sind in der Regel nur notwendig, wenn Sie z. B. ein zweites Gateway-Modul oder Erweiterungsmodule ergänzen wollen, obwohl die bisherige Konfiguration bereits über ausreichend Ein- und Ausgänge verfügt.

samos® PLAN6 korrigiert Inkonsistenzen in der Hardware-Zusammenstellung automatisch. Es kann also nichts schief gehen.

## 5.8 Programm-Hilfe

Die Programm-Hilfe unterstützt Sie bei der Arbeit mit der Software. Hier finden Sie schnell zusätzliche Informationen wie Sicherheitshinweise, Handlungsanweisungen, Modulbeschreibungen und Übersichtstabellen.

Die Programm-Hilfe enthält alle drei Handbücher (Software, Hardware, Gateways) in komplettem Umfang.

### Hilfe aufrufen

- ➔ Drücken Sie auf die Taste **F1**.
- ⇒ Das Hilfenfenster öffnet sich.
- ⇒ Wenn Sie in der Software mit der Maus ein Objekt ausgewählt haben (z. B. einen Sensor), öffnet sich automatisch die Hilfe zu dem gewählten Objekt.



Abb. 10: Programmhilfe zum gewählten Objekt "Not-Halt-Taster"

### Hilfe im Web-Browser anzeigen

Sie können die Hilfe auch in Ihrem Web-Browser öffnen.

Klicken Sie dazu im Hilfenfenster auf die Schaltfläche **Im Browser öffnen**.

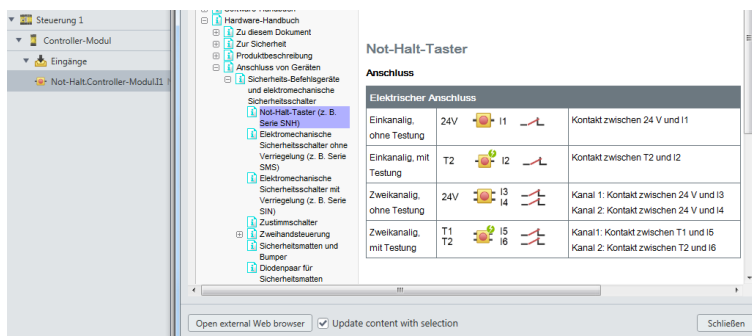

## 5.9 Projektübergreifende Einstellungen und Funktionen (Hauptmenü)

Das Hauptmenü bietet Ihnen zahlreiche Möglichkeiten, die Benutzeroberfläche und das Verhalten von samos® PLAN6 auf Ihre individuellen Bedürfnisse anzupassen.

Folgende projektübergreifenden Befehle und Funktionen stehen Ihnen zur Verfügung:



Abb. 11: Hauptmenü von samos®PLAN6

Tab. 23: Legende

Element	Funktion
Neu	<p>Schließt das aktuell geöffnete Projekt (mit vorheriger Speicheraufforderung) und erstellt ein neues leeres Projekt.</p> <p>Wenn Sie Projektvorlagen angelegt haben, können Sie ein neues Projekt auf Basis einer der Vorlagen erstellen.</p> <p>Weitere Informationen: <i>Projektvorlagen [Kap. 5.9.9, S. 69]</i></p>
Öffnen	<ul style="list-style-type: none"> <li>Bei Auswahl ohne Mausklick: Zeigt im rechten Menübereich eine Liste vorhandener Projekte, die Sie per Mausklick öffnen können.</li> <li>Bei Auswahl mit Mausklick: Öffnet den Windows-Explorer. Dort können Sie ein bereits bestehendes Projekt suchen und öffnen.</li> </ul>
Speichern	Speichert den aktuellen Stand des geöffneten Projekts.
Speichern unter	<p>Öffnet ein Explorer-Fenster, über das Sie das aktuell geöffnete Projekt unter einem neuen Namen oder an einem neuen Speicherort speichern können.</p> <p>Folgende Speicheroptionen stehen Ihnen zur Wahl:</p> <ul style="list-style-type: none"> <li>als <b>Projektdatei</b> (Dateiformat *.SPF)</li> <li>als <b>Steuerungs-Projektdatei</b> (Dateiformat *.XML)</li> <li>als <b>Projektvorlage</b> (Dateiformat *.template.SPF)</li> </ul>

## Die grafische Benutzeroberfläche von samos® PLAN 6

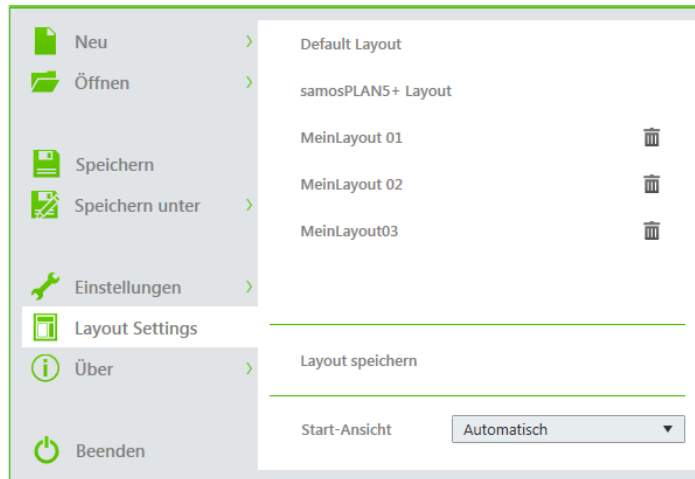
Element	Funktion
Einstellungen	<p>Enthält projektübergreifende Grundeinstellungen, die Sie für die Software vornehmen können.</p> <p><b>WICHTIG:</b> Änderungen an den Einstellungen wirken nur auf den aktuell eingeloggtten Windows-User. Sie können die Einstellungen <i>exportieren und importieren</i> [Kap. 6.3.5.3, S. 119] und so für andere User oder Rechner zur Verfügung stellen.</p> <p>Folgende Einstellungen können Sie treffen:</p> <ul style="list-style-type: none"> <li>• <i>Sprache der Benutzeroberfläche</i> [Kap. 5.9.1, S. 63]</li> <li>• <i>Aufbau der Displaynamen</i> [Kap. 5.9.2, S. 64]</li> <li>• <i>Konfiguration des Bericht-Deckblatts</i> [Kap. 5.9.14, S. 77]</li> <li>• Allgemein <i>Automatismen</i> [Kap. 5.9.4, S. 66], <i>Anzeige der Startansicht</i> [Kap. 5.9.3, S. 65], <i>Vorgaben für den Logikeditor</i> [Kap. 5.9.5, S. 67]</li> </ul>
Layout Settings	<ul style="list-style-type: none"> <li>• Verwaltet Ihre gespeicherten Fensterlayouts und gibt Ihnen Zugriff auf die beiden Default-Layouts von samos® PLAN 6. Weitere Informationen: <i>Individualisierte Fensterkonfiguration</i> [Kap. 5.9.11, S. 72]</li> <li>• Gibt Ihnen die Möglichkeit festzulegen, welche Ansicht beim Start von samos® PLAN 6 im Arbeitsbereich geöffnet ist. Weitere Informationen: <i>Ansicht bei Programmstart</i> [Kap. 5.9.12, S. 75]</li> </ul>
Über	<p>Öffnet im rechten Fensterbereich ein Menü mit:</p> <ul style="list-style-type: none"> <li>• Versionsinformationen</li> <li>• Lizenzinformationen</li> </ul>
Beenden	Schließt nach einer Speicheraufforderung das Projekt und die Software.

## 5.9.1 Sprache der Benutzeroberfläche

Für die grafische Benutzeroberfläche lassen sich sieben verschiedene Sprachen einstellen.

### Aufruf

Hauptmenü | Einstellungen | Sprache

### Überblick



Abb. 12: Dialogfenster für die Sprachauswahl

## 5.9.2 Aufbau der Displaynamen

Für Module, Sensoren, Aktoren und Gateways können Sie ein Namensschema für den Displaynamen festlegen. Der Displayname ist die Bezeichnung, mit der Projektbestandteile auf der Oberfläche der Software samos® PLAN 6 angezeigt werden.

### Aufruf

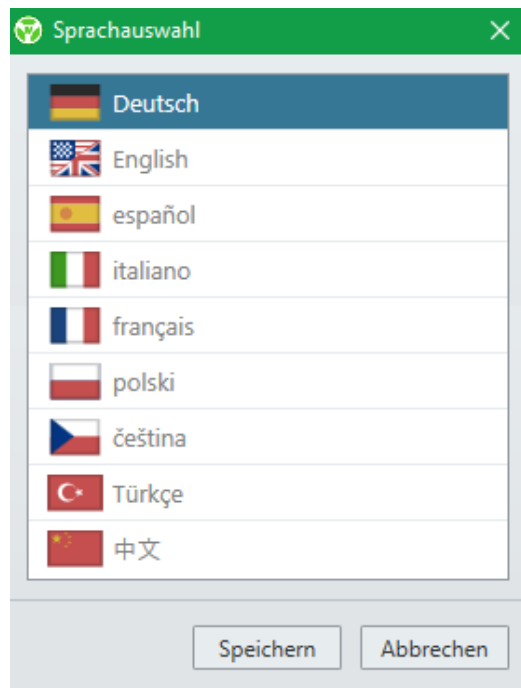
Hauptmenü | Einstellungen | Displaynamen

### Funktionsüberblick

Das Konfigurationsfenster besteht aus zwei Bereichen:

- Links: Konfiguration für Module, Sensoren und Aktoren
- Rechts: Konfiguration für Gateways

In dem weiß hinterlegten Eingabefeld legen Sie jeweils das Namensschema fest. Damit bestimmen Sie, aus welchen Bestandteilen sich der Displayname zusammensetzt. Die korrekte Syntax für die Bestandteile erhalten Sie, indem Sie auf die entsprechende Schaltfläche oberhalb des Eingabefelds klicken.



Abb. 13: Dialogfenster für die Konfiguration der Displaynamen

### HINWEIS

#### Namenselement "Tag"

Das Namenselement **Tag** gibt Ihnen die Möglichkeit, eine selbst definierte Zeichenkette in den Displaynamen zu integrieren. Welche Zeichenkette für das Namenselement **Tag** verwendet wird, können Sie an zwei Stellen festlegen:

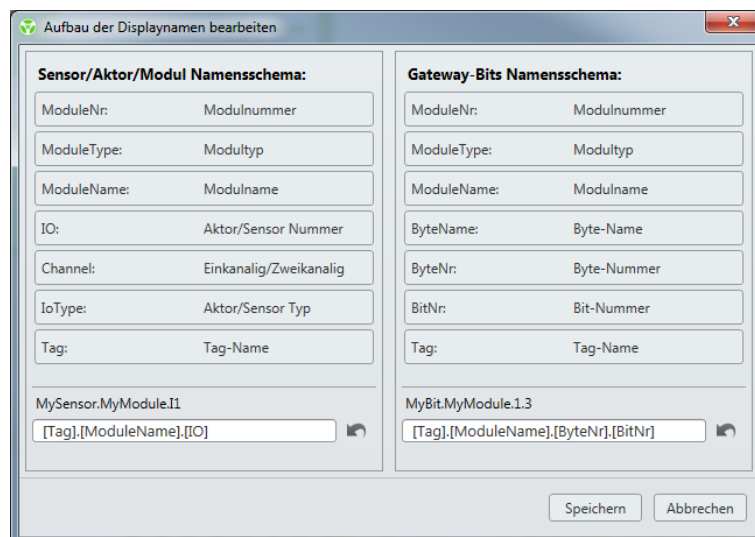
- Im Konfigurationsdialog des entsprechenden Projektbestandteils.  
Den Konfigurationsdialog finden Sie in der Ansicht **Hardware** und in der Ansicht **Logik**.
- In der Ansicht **Namen: Displaynamen von Projektbestandteilen anpassen** [Kap. 6.4, S. 123]

## 5.9.3 Anzeige der Startansicht

Nach dem Start der Software erscheint standardmäßig eine Startansicht. Sie können dort auswählen, mit welcher der folgenden Aktionen Sie Ihre Arbeit beginnen möchten:

- Eines der zuletzt bearbeiteten Projekte aus einer Liste wählen.
- Ein neues leeres Projekt erstellen.
- Ein neues Projekt auf Basis einer Vorlage erstellen.
- Ein frei gewähltes Projekt (Dateiformat \*.SPF) im Windows-Explorer auswählen und öffnen.
- Die Startansicht deaktivieren.

### Überblick

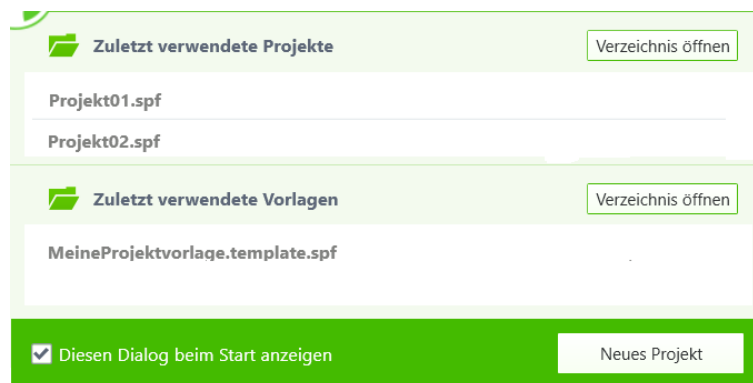

### Startansicht wieder aktivieren

Wenn Sie die Startansicht deaktiviert haben, können Sie diese hier wieder aktivieren:

- ➔ Öffnen Sie das Hauptmenü.
- ➔ Klicken Sie auf **Einstellungen | Allgemein**.
- ➔ Aktivieren Sie das Kontrollkästchen **Projektauswahl beim Start anzeigen**.



Abb. 14: Kontrollkästchen zum Aktivieren der Startansicht

## 5.9.4 Vorgaben für Automatismen (Speichern, Ausloggen, Aktualisierung)

Die Software samos® PLAN6 bietet Ihnen folgende Automatismen im Programmverhalten:

- Automatisches Speichern der Projektdatei
- Automatisches Ausloggen
- Aktualisieren der Diagnosedaten

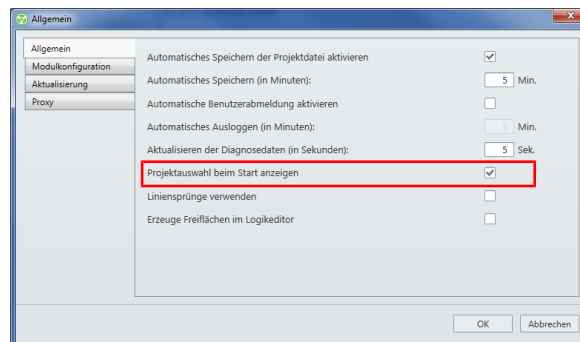
Die Einstellungen dazu können Sie hier treffen:

### Aufruf

Hauptmenü | Einstellungen | Allgemein | Registerkarte Allgemein

### Überblick



Abb. 15: Einstellung von Automatismen im Dialog 'Allgemein'

5.9.5 Vorgaben für den Logikeditor

Mit den folgenden Optionen können Sie Vorgaben für die Visualisierung in der Ansicht **Logik** definieren.

**Aufruf**

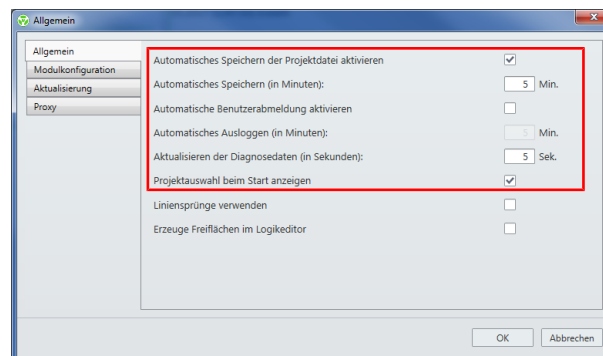
**Hauptmenü | Einstellungen | Allgemein | Registerkarte Allgemein**



Abb. 16: Vorgaben für die Visualisierung in der Ansicht "Logik"

Tab. 24: Referenz

Element	Funktion
Liniensprünge verwenden	<p>Legt fest, dass die Ansicht <b>Logik</b> bei überkreuzenden Linien Liniensprünge anzeigt.</p> <p><b>Beispiel</b></p>
Erzeuge Freiflächen im Logikeditor	<p>Legt fest, dass die Ansicht <b>Logik</b> beim Einfügen eines neuen Objekts (soweit möglich) Freiflächen um das neue Objekt erzeugt.</p> <p>Die vorhandenen Projektbestandteile verschieben sich seitlich oder nach unten.</p>

## 5.9.6 Modus für die Modulkonfiguration

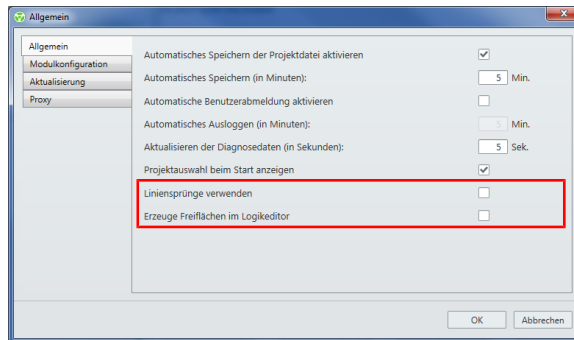
Mit den folgenden Optionen können Sie festlegen,

- in welchen Fällen Sie in samos® PLAN6-Projekten standardmäßig die automatische Modulkonfiguration verwenden wollen.
- ob Downgrades von der automatischen Modulkonfiguration vorgenommen werden sollen oder nicht.
- ob im Andockfenster **Module** die Ein- und Ausgänge zu neu hinzugefügten Modulen standardmäßig sichtbar (ausgeklappt) oder unsichtbar (eingeklappt) dargestellt werden sollen.

### Aufruf

Hauptmenü | Einstellungen | Allgemein | Registerkarte Modulkonfiguration



Abb. 17: Vorgaben für die Modulkonfiguration

### Weitere Informationen

Weitere Informationen zur automatischen und manuellen Modulkonfiguration in samos® PLAN6 finden Sie hier: *Modus für die Modulkonfiguration festlegen [Kap. 6.1.2, S. 80]*

## 5.9.7 Update-Verhalten

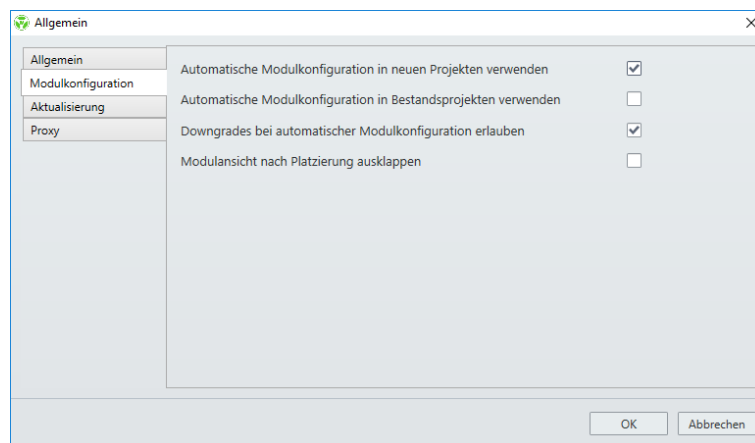
Im Dialogfenster **Allgemein** können Sie einstellen, ob und zu welchen Zeitpunkten die Software samos® PLAN6 nach einer neuen Programmversion suchen soll.

### Aufruf der Funktion

Hauptmenü | Einstellungen | Allgemein | Registerkarte Update



Abb. 18: Einstellungen zum Update-Verhalten



## 5.9.8 Proxy-Einstellungen

Für die Nutzung der Software samos® PLAN6 können Sie einen Proxy-Server festlegen.

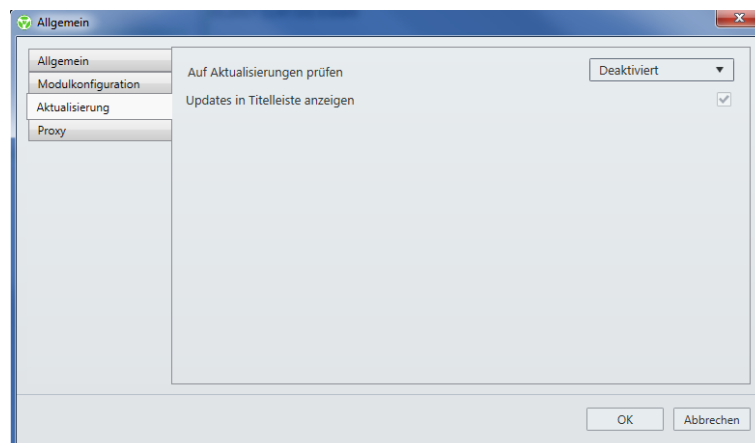
### Aufruf der Funktion

Hauptmenü | Einstellungen | Allgemein | Registerkarte Proxy



Abb. 19: Proxy-Einstellungen

## 5.9.9 Projektvorlagen

Eine Projektvorlage speichert alle Bestandteile eines samos® PLAN6-Projekts inklusive aller Konfigurationen, die Sie vorgenommen haben. Die Projektvorlagen können Sie jederzeit aufrufen und so neue Projekte aufsetzen auf Basis der enthaltenen Voreinstellungen.

Die Projektvorlagen werden außerhalb von samos® PLAN6 auf Festplatte oder einem Laufwerk gespeichert.

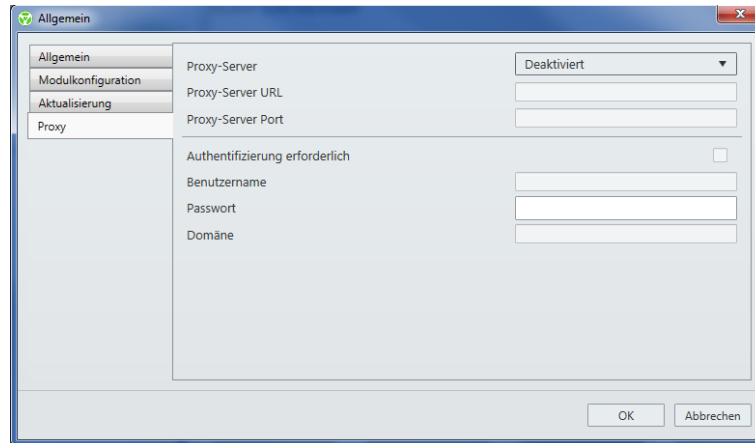
Speicherformat (Dateiformat): \*.template.SPF

### Projektvorlage speichern

Hauptmenü | Speichern unter | als Projektvorlage

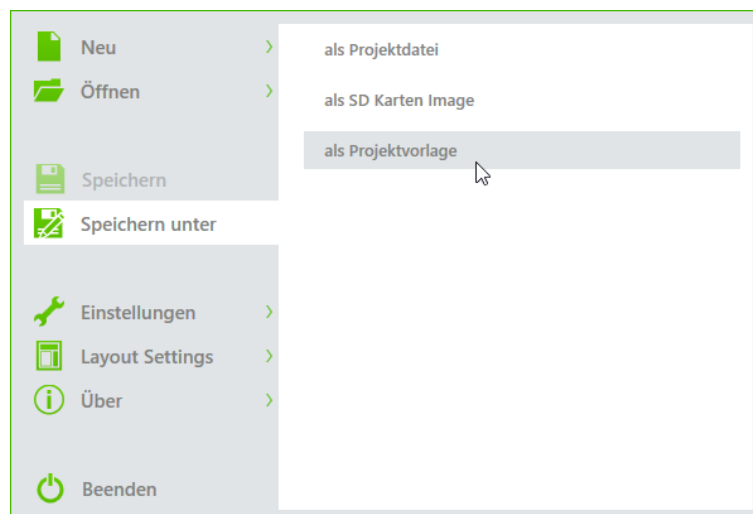

**Projektvorlage aufrufen**

Hauptmenü | Neu | <Ihre Vorlage>

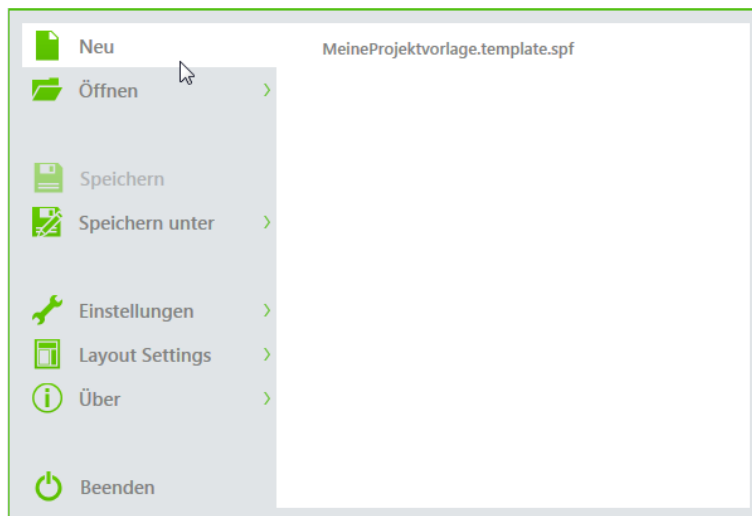

5.9.10 Speichern der Projektdatei

Für das Speichern von Projekten gibt es in samos® PLAN 6 zwei Optionen:

Speicheroption	Erklärung
Als Projektdatei	Speichert das aktuell geöffnete Projekt im nativen samos® PLAN 6-Format. Diese Speicheroption können Sie auch direkt über die Menüleiste oder das Tastenkürzel <Strg> + <S> ansprechen.
Als SD Karten Image	Erstellt eine Zusammenstellung aus allen relevanten Daten, die für die manuelle Software-Verteilung per SD-Karte erforderlich sind. Der Umfang der Daten kann je nach Bearbeitungsstand und gewählten Funktionen unterschiedlich sein. Weitere Informationen: <i>Projekt vor Manipulation schützen (Erweiterte Security-Funktion) [Kap. 6.1.7, S. 87]</i> Beachten Sie dazu die Hinweise unten.

**Speichern als SD Karten Image**

Wenn Sie keine Möglichkeit haben, das Projekt direkt auf die Steuerung zu laden, wählen Sie diese Option. Damit bereiten Sie alle relevanten Daten für die SD-Karte vor. Dabei wird ein Ordner mit dem Projektnamen erstellt, der alle erforderliche Daten für die SD-Karte im Ordner „SD-Card“ bereitstellt. Zusätzlich wird bei verifizierten Projekten der Verifikationsbericht als PDF-Datei mit abgelegt.

Bitte beachten Sie, dass unbedingt alle Dateien auf dem Ordner „SD-Card“ auf die SD-Karte kopiert werden müssen, um einen sicheren Betrieb zu gewährleisten.

Wenn Sie mit den Erweiterten Security-Funktionen arbeiten, enthält der Verifizierungsbericht den Falsifikations-Code, der zum Falsifizieren unbedingt erforderlich ist.

**Sonderfall: „Projekt an Station binden“:**

So gehen Sie vor, wenn Sie das aktuell geöffnete Projekt direkt aus samos® PLAN 6 als SD Karten Image speichern wollen:

**Voraussetzungen**

- Die Erweiterte Security-Funktion **Projekt an Station binden** ist aktiviert.
- Das Projekt ist verifiziert.

## Vorgehen

➔ Öffnen Sie das Hauptmenü.

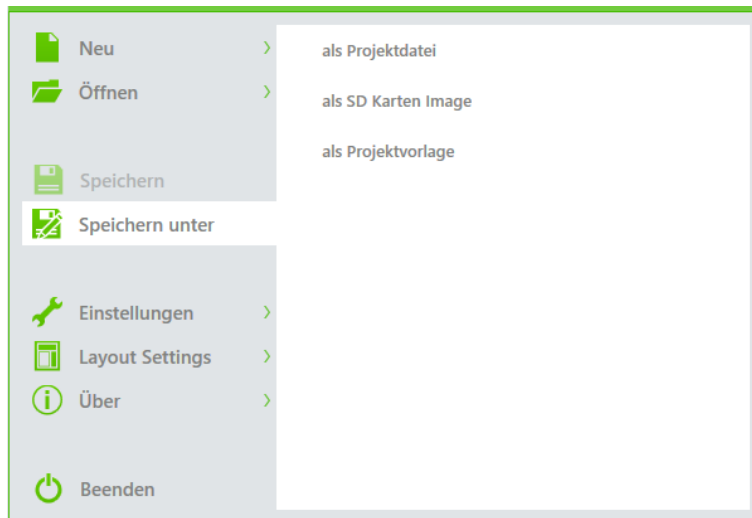

➔ Wählen Sie die Option **Speichern unter | als SD Karten Image**.

➔ Wählen Sie im Dialogfenster **Speichern unter** das Zielverzeichnis.

⇒ Es öffnet sich das Dialogfenster **Seriennummer eingeben**.

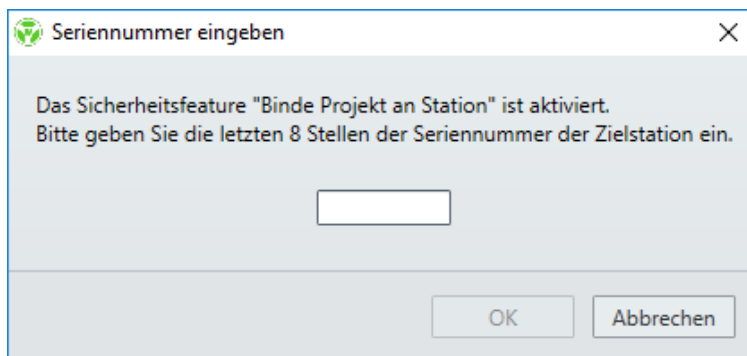

➔ Hinterlegen Sie die letzten 8 Stellen der Seriennummer Ihrer Station.

➔ Das Projekt wird als SD Karten Image gespeichert.

## 5.9.11 Individualisierte Fensterkonfiguration

samos® PLAN6 ermöglicht es Ihnen, häufig benötigte Fensterlayouts zu speichern und bei Bedarf aufzurufen. Das Fensterlayout beinhaltet Auswahl und Anordnung aller Fensterelemente auf der Software-Oberfläche.

### 5.9.11.1 Anlegen und Aufruf von eigenen Fensterkonfigurationen

Über die Speicherfunktion können Sie das aktuelle Fensterlayout als favorisiertes Layout speichern und bei Bedarf aktivieren.

#### Aufruf

Hauptmenü | Layout Settings | Layout speichern

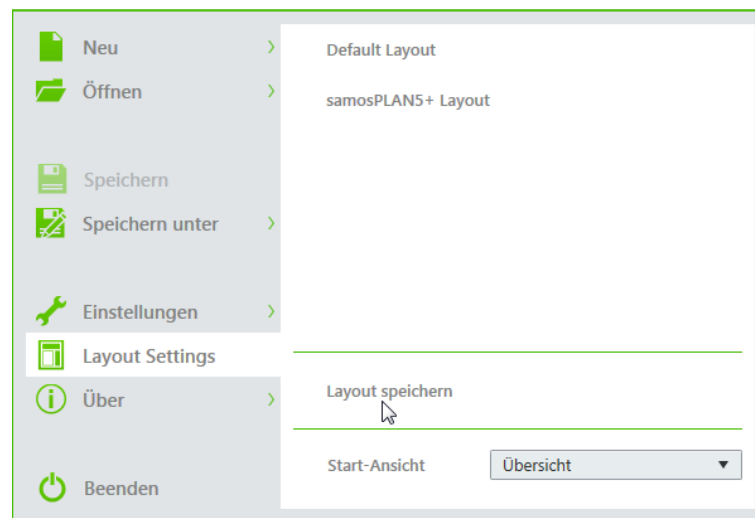

#### Funktionsweise

- Sie können mehrere Layouts speichern.  
Beispiele hier: **MeinLayout 01**, **MeinLayout 02**, **MeinLayout 03**
- Aufgelistet werden Ihre persönlichen Layouts in der Liste der vordefinierten Layouts.
- Wenn Sie ein Layout mit der Maus wählen, wird es automatisch angewendet und als Standard-Layout bei einem Neustart von samos® PLAN6 gewählt.

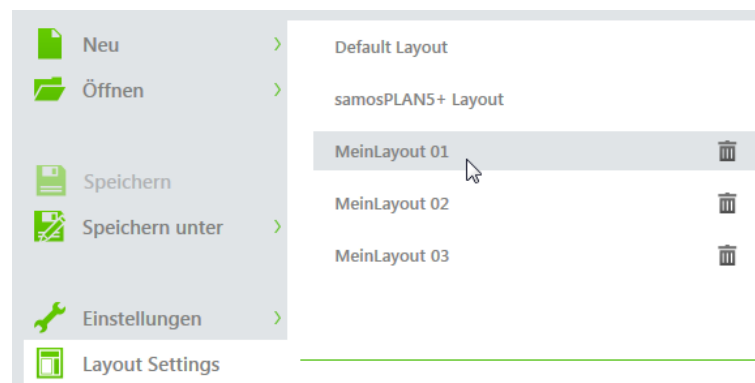

## 5.9.11.2 Aktivierung von Default-Layouts

Standardmäßig bietet samos® PLAN6 Ihnen zwei Default-Layouts an. Diese befinden sich wie die Persönlichen Layouts im Menü **Layout-Settings**.

Ein Default-Layout können sie jederzeit während der Arbeit an einem geöffneten Projekt per Mausclick aktivieren.

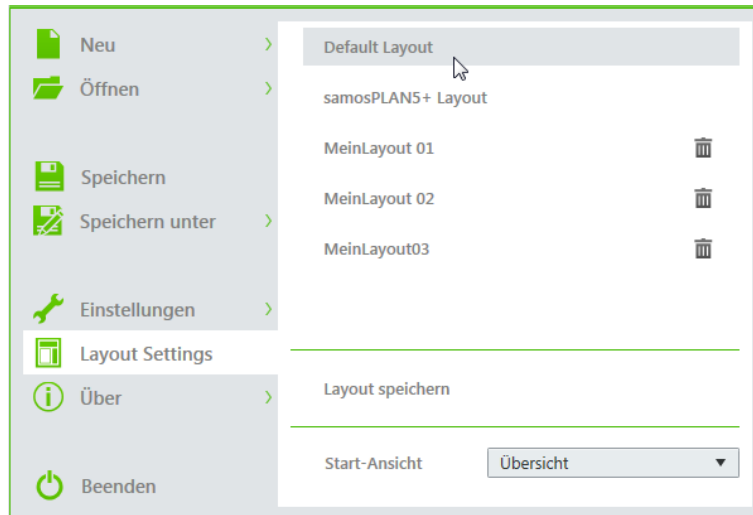

### Option "Default Layout"

Konfiguriert das Fensterlayout so, dass die Arbeit mit der automatischen Modulkonfiguration (verfügbar seit samos® PLAN6 1.0) optimal unterstützt wird.

Das Andockfenster **Hardware** und das Andockfenster **Logik** sind auf der linken Seite der Anwenderoberfläche nebeneinander platziert. So lassen sich Hardware-Elemente und Funktionsblöcke ohne Fensterwechsel per Drag&Drop in die Ansicht **Logik** ziehen.

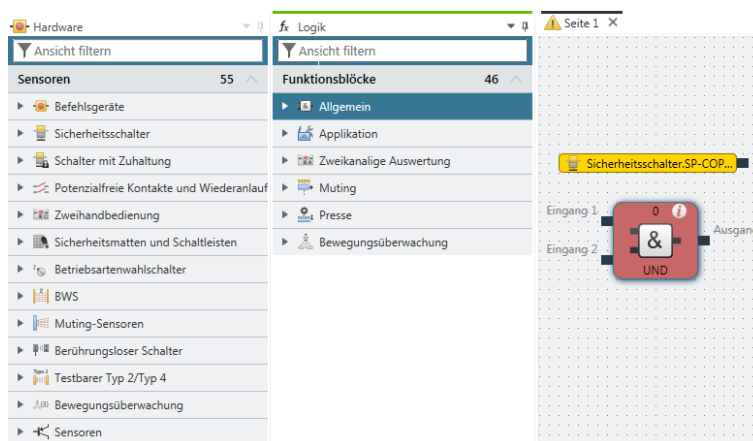

## Option "samosPLAN5+ Layout"

Konfiguriert das Fensterlayout in Anlehnung an samos® PLAN5+.

An der linken Seite der Anwenderoberfläche ist das Andockfenster **Hardware** platziert. Wenn Sie im Arbeitsbereich die Ansicht **Module** öffnen, können Sie Sensoren und Aktoren aus dem Andockfenster **Hardware** per Drag&Drop auf die Eingänge und Ausgänge der grafisch dargestellten Module ziehen.

Dieses Fensterlayout ist besonders gut für die manuelle Modulkonfiguration geeignet.

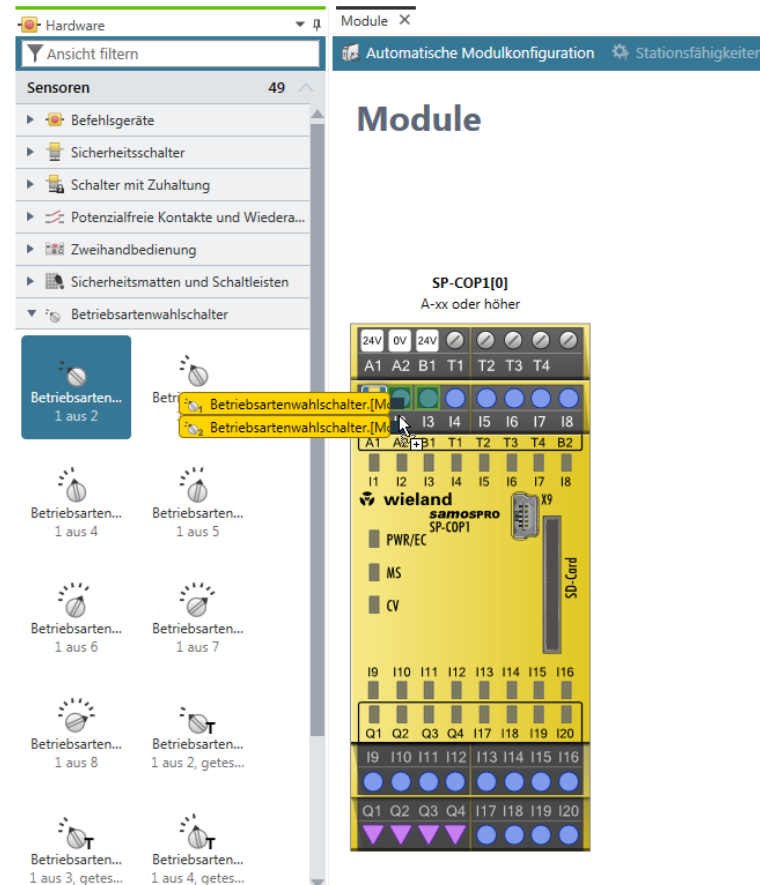

## 5.9.12 Ansicht bei Programmstart

Unter **Layout-Settings** können Sie einstellen, welche Ansicht samos®PLAN6 beim Programmstart im Arbeitsbereich öffnet. Folgende Optionen stehen zur Wahl:

- **Automatisch**  
Öffnet beim Programmstart abhängig von der Projektgröße die Ansicht **Übersicht** oder die Ansicht **Logik**.
- **Übersicht**  
Öffnet beim Programmstart die Ansicht **Übersicht**.  
Weitere Informationen: *Ansicht "Übersicht" [Kap. 5.3.2, S. 34]*
- **Logik**  
Öffnet beim Programmstart die Ansicht **Logik**.  
Weitere Informationen: *Ansicht "Logik" [Kap. 5.3.1, S. 25]*
- **Module**  
Öffnet beim Programmstart die Ansicht **Module**.  
Weitere Informationen: *Ansicht "Module" [Kap. 5.3.6, S. 41]*

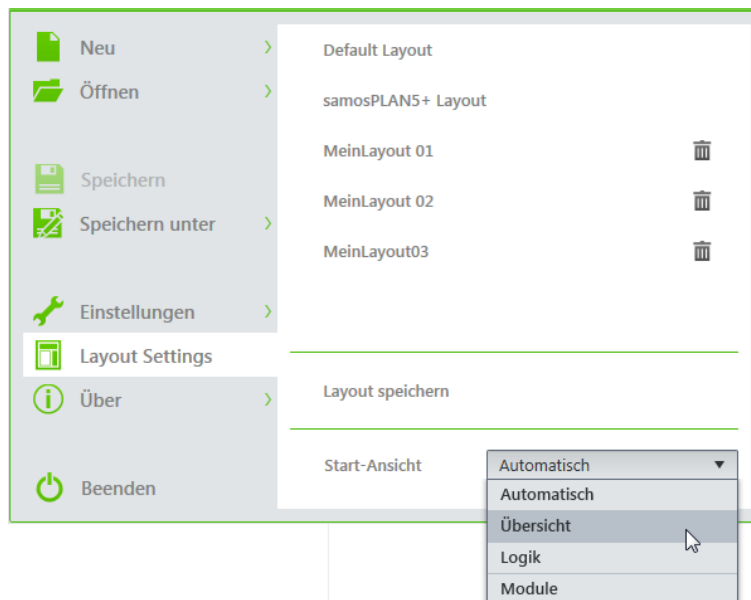

## 5.9.13 Import/Export der Einstellungen

Benutzereinstellungen, die Sie im Hauptmenü getroffen haben, können Sie über eine Export/Import-Schnittstelle in Dateiform speichern und übertragen.

### Funktionsweise

- Was wird gespeichert?
  - Spracheinstellung
  - Namensschema für Displaynamen
  - Einstellungen aus dem Einstellungsdialog  
**Ausnahme:** Passwort des Proxy-Servers, falls festgelegt
- Speicherformat (Dateiformat):
  - \*.SPS

### Aufruf der Funktion

Hauptmenü | Einstellungen | Exportieren / Importieren



Abb. 20: Export- und Importfunktion im Menü 'Einstellungen'



## 5.9.14 Vorlage für das Berichts-Deckblatt

Hier können Sie ein Standard-Deckblatt für alle Berichte definieren, die Sie aus dieser Instanz von samos® PLAN6 erzeugen. Diese Voreinstellungen können Sie in projektspezifischen Berichten nach Bedarf überschreiben (*Unternehmensdaten für das Berichts-Deckblatt hinterlegen [Kap. 6.1.4, S. 83]*).

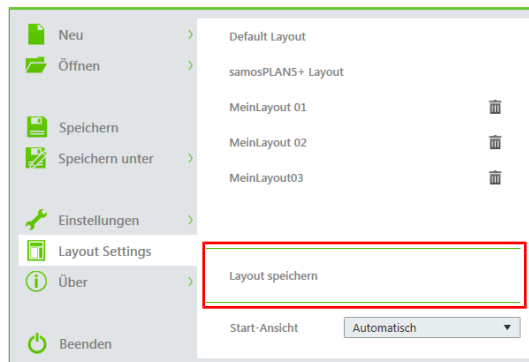
### Konfigurationsmöglichkeiten

In der Vorlage können Sie Standards für folgende Elemente des Berichts-Deckblatts festlegen:

- Firmenlogo
- Firmenname
- Firmenadresse

Firmenlogo, Firmenname und Firmenadresse werden in dieser Reihenfolge mittig auf dem Deckblatt angezeigt. Der Firmenname erscheint außerdem in der Fußzeile des Berichts.

### Aufruf

#### Hauptmenü | Einstellungen | Vorlage Berichts-Deckblatt



Abb. 21: Konfigurationsbeispiel

### Konfigurationsmöglichkeiten

Tab. 25: Referenz

Element	Beschreibung
<b>Firmenlogo auswählen</b>	Mit einem Klick auf die Schaltfläche wählen Sie aus Ihrem lokalen Verzeichnis die gewünschte Grafik aus. Diese Grafik wird in der Projektdatei gespeichert.
<b>Firma</b>	Geben Sie hier den Firmennamen an. Für den Firmennamen können Sie eine eigene Schriftgröße und Schriftfarbe festlegen.
<b>Adresse</b>	Tragen Sie hier die Firmenadresse ein. Für die Firmenadresse können Sie eine eigene Schriftgröße und Schriftfarbe festlegen.

## 6 ARBEITEN MIT SAMOS® PLAN6

Was tun Sie typischerweise in welcher Reihenfolge, wenn Sie mit samos® PLAN6 arbeiten?

Dazu bietet Ihnen dieses Kapitel einen Leitfaden, der Sie durch alle wichtigen Arbeitsschritte führt – angefangen von der Neuanlage eines Projekts bis zum Monitoring einer fertig programmierten Steuerung im laufenden Betrieb.

- Zuerst erfahren Sie alles Wichtige, um **Ihr Projekt anzulegen und einzurichten** (*Projekt einrichten [Kap. 6.1, S. 79]*). Dazu gehören:
  - den **Modus für die Modulkonfiguration** festzulegen (*Modus für die Modulkonfiguration festlegen [Kap. 6.1.2, S. 80]*),
  - Daten für die **Projektbeschreibung** (*Projektbeschreibung hinterlegen [Kap. 6.1.3, S. 82]*) und den Bericht zu hinterlegen (*Unternehmensdaten für das Berichts-Deckblatt hinterlegen [Kap. 6.1.4, S. 83]*),
  - **Log-Meldungen** zu definieren (*Log-Meldungen definieren [Kap. 6.1.5, S. 84]*) und
  - **Zugriffsrechte** (*Zugriffsrechte festlegen (Benutzerverwaltung) [Kap. 6.1.6, S. 86]*) sowie erweiterte **Security-Funktionen** (*Projekt vor Manipulation schützen (Erweiterte Security-Funktion) [Kap. 6.1.7, S. 87]*) festzulegen.
- Sie lernen, wie Sie **Module manuell konfigurieren**, wenn Sie keine automatische Konfiguration ausgewählt haben (*Module konfigurieren [Kap. 6.2, S. 88]*).
- Lernen Sie die **Ansicht Logik** kennen (*Logik programmieren [Kap. 6.3, S. 95]*) und wie Sie:
  - **Sensoren und Aktoren** hinzufügen (*E/A-Elemente hinzufügen [Kap. 6.3.1, S. 95]*),
  - **Funktionsblöcke** einsetzen (*Ein- und Ausgänge mit Funktionsblöcken verbinden [Kap. 6.3.2, S. 106]*) und zu gruppieren (*Funktionsblöcke gruppieren [Kap. 6.3.3, S. 108]*),
  - die Logik von samos® PLAN6 **automatisch prüfen** lassen (*Automatische Logikprüfung [Kap. 6.3.4, S. 112]*),
  - **benutzerdefinierte Elemente** einbringen (*Benutzerdefinierte Elemente [Kap. 6.3.5, S. 113]*) und
  - **Abhängigkeiten zwischen Sensoren und Aktoren** anzeigen können (*Abhängigkeiten zwischen Sensoren und Aktoren nachvollziehen [Kap. 6.3.6, S. 121]*).
- Lesen Sie, wie Sie **Displaynamen** in Ihrem Projekt anpassen (*Displaynamen von Projektbestandteilen anpassen [Kap. 6.4, S. 123]*).
- Sie finden Informationen, wie Sie **eigene Inhalte in den Bericht** einbringen (*Individuelle Inhalte für den Bericht hinterlegen [Kap. 6.5, S. 125]*).
- Lernen Sie, wie Sie Ihre **Logikprogrammierung simulieren** (*Logikprogrammierung simulieren [Kap. 6.6, S. 126]*).
- Ebenso erfahren Sie, wie Sie eine **Verbindung zwischen Ihren samos® PRO-Modulen und samos® PLAN6** herstellen (*Mit der Sicherheits-Steuerung verbinden [Kap. 6.7, S. 133]*).
- Besteht diese Verbindung zwischen den Modulen und samos® PLAN6, können Sie im Anschluss die **Konfigurationsdaten auf die Module übertragen** (*Systemkonfiguration übertragen [Kap. 6.9, S. 137]*). Des Weiteren wird die **Konfiguration auf Kompatibilität mit den Modulen geprüft** (*Kompatibilitätsprüfung [Kap. 6.9.2, S. 137]*) und danach **verifiziert** (*Konfiguration verifizieren [Kap. 6.9.3, S. 138]*).
- Abschließend erhalten Sie Informationen zu verschiedenen **Monitoring-Funktionen** in samos® PLAN6 (*Monitoring-Funktionen nutzen [Kap. 6.10, S. 141]*). Sie können:
  - **Gerätezustände im Live-Betrieb** verfolgen (*Gerätezustände des Systems beobachten [Kap. 6.10.1, S. 141]*),
  - den **Force-Modus** bei Eingängen einsetzen (*Eingänge forcieren (Force-Modus) [Kap. 6.10.2, S. 146]*) sowie
  - die **Uhrzeit** zwischen Diagnoserechner und Sicherheits-Steuerung **synchronisieren** (*Uhrzeit für Diagnosezwecke synchronisieren [Kap. 6.10.3, S. 151]*).

## 6.1 Projekt einrichten

Bis auf die *projektübergreifenden Einstellungen* [Kap. 5.9, S. 61] bezieht sich alles, was Sie in samos®PLAN6 tun, auf das gerade geöffnete Projekt.

Wie legen Sie ein Projekt an? Und was können Sie für ein Projekt als Objekt alles einstellen und konfigurieren?

### 6.1.1 Neues Projekt anlegen

Wenn Sie samos®PLAN6 starten, können Sie ein neues leeres Projekt gleich in der Startansicht über die Schaltfläche **Neues Projekt** anlegen.



Ist samos®PLAN6 bereits geöffnet, können Sie ein neues Projekt anlegen, indem Sie im Menü samos®PLAN6 auf **Neu** klicken.

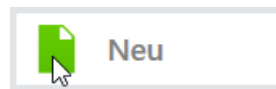

#### HINWEIS

#### Tipp: Projektvorlagen verwenden

Wenn Sie bestimmte Konfigurationen in neuen Projekten immer wieder benötigen, können Sie Projektvorlagen einrichten. Auch diese stehen Ihnen in der Startansicht von samos®PLAN6 zur Verfügung.

Weitere Informationen: *Projektvorlagen* [Kap. 5.9.9, S. 69]

#### Programmverhalten

Ein neues Projekt in samos®PLAN6 zeigt im Arbeitsbereich abhängig von Ihren Voreinstellungen entweder die Ansicht **Übersicht**, die Ansicht **Logik** oder die Ansicht **Module** (siehe *Ansicht bei Programmstart* [Kap. 5.9.12, S. 75]). Solange in einem Projekt noch nichts konfiguriert ist, sind nur diese drei Ansichten aktiv.



Abb. 22: Ein neues Projekt in samos®PLAN6

**Fensterlayout**

Wenn Sie kein eigenes Fensterlayout definiert haben, sind die Andockfenster von samos® PLAN 6 wie in der Abbildung oben angeordnet.

Haben Sie *ein eigenes Fensterlayout definiert* [Kap. 5.4.1, S. 45], startet das neue Projekt mit Ihrer individuellen Fensteranordnung.

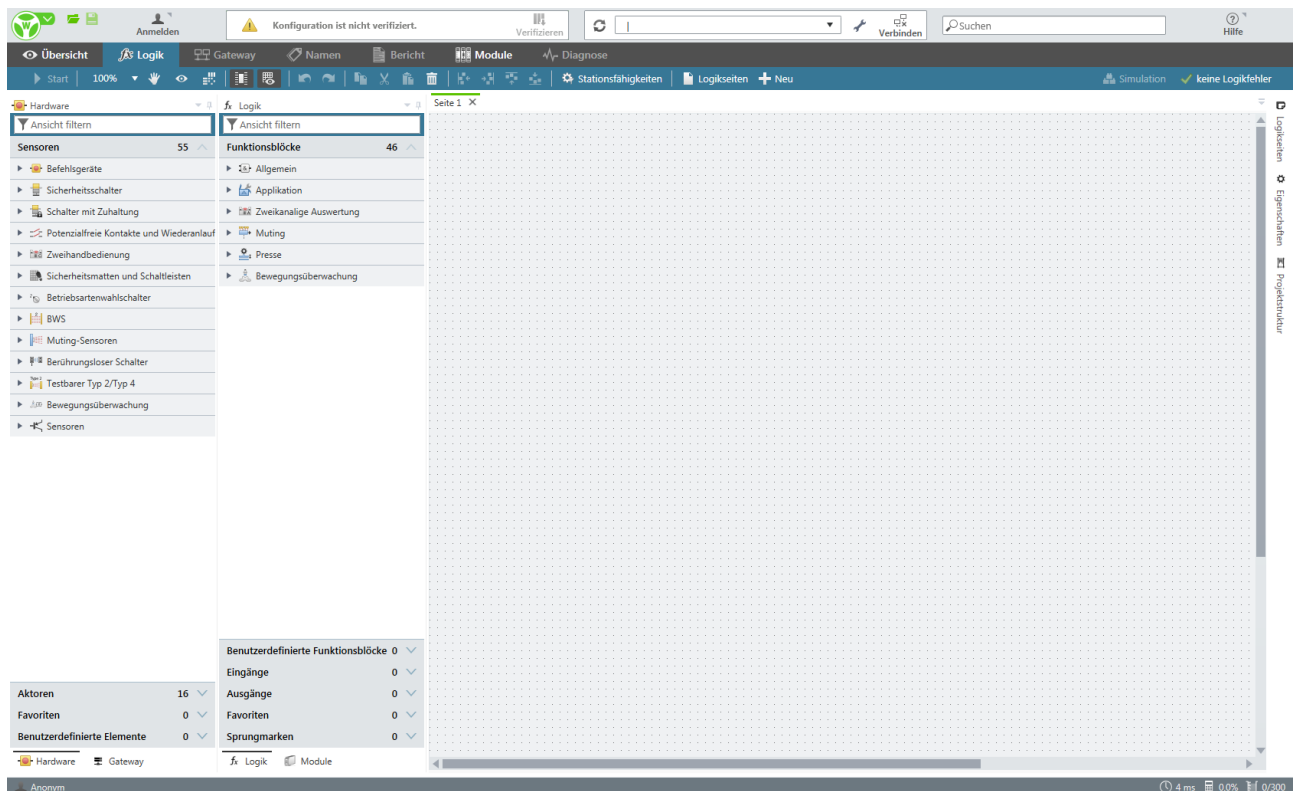
6.1.2 Modus für die Modulkonfiguration festlegen

In samos® PLAN 6 stehen Ihnen zwei Möglichkeiten zur Verfügung, die für die Sicherheitssteuerung benötigten Module auszuwählen und zu konfigurieren. Entweder Sie nutzen die automatische Modulkonfiguration oder Sie entscheiden sich für die (klassische) manuelle Modulkonfiguration.

**HINWEIS**

**Bevorzugten Modus als Standard-Einstellung hinterlegen**

Im Hauptmenü können Sie festlegen, wann samos® PLAN 6 standardmäßig mit der automatischen Modulkonfiguration oder der manuellen Modulkonfiguration arbeiten soll.

Konfigurationsdialog: *Modus für die Modulkonfiguration* [Kap. 5.9.6, S. 68]

6.1.2.1 Hintergrund

Hier ein kurzer Überblick, worin sich diese Konzepte automatische Modulkonfiguration und manuelle Modulkonfiguration unterscheiden:

Modus	Beschreibung
Automatische Modulkonfiguration	Bei der automatischen Modulkonfiguration modellieren Sie direkt und ausschließlich die Logik – und samos® PLAN 6 stellt automatisch im Hintergrund die benötigten Module zusammen.  Ausführliche Beschreibung: <i>Automatische Modulkonfiguration</i> [Kap. 5.7.2, S. 58]
Manuelle Modulkonfiguration	Ähnlich wie in den Vorgängerversion von samos® PLAN 6 wählen Sie selbst das gewünschte Modul, belegen die Ein- und Ausgänge nach Bedarf mit Sensoren und Aktoren und programmieren anschließend die Logik.  Ausführliche Beschreibung: <i>Manuelle Modulkonfiguration</i> [Kap. 5.7.1, S. 57]

### 6.1.2.2 Automatische Modulkonfiguration aktivieren

Wenn Sie mit der automatischen Modulkonfiguration arbeiten möchten, gehen Sie wie folgt vor:

#### Vorgehen

- ➔ Wechseln Sie in die Ansicht **Übersicht**.
- ➔ Stellen Sie sicher, dass die Option **Automatische Modulkonfiguration** aktiv ist.

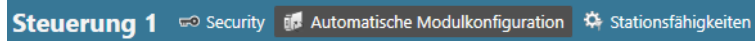

- ➔ Wenn Sie weitere Voreinstellungen für die automatische Modulkonfiguration festlegen wollen, klicken Sie auf **Stationsfähigkeiten**.

⇒ Es öffnet sich ein Dialogfenster, in dem Sie Leistungsmerkmale für die Station der Steuerung festlegen können, zum Beispiel:

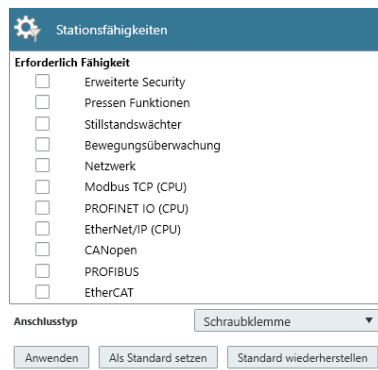

- ➔ Wählen Sie die gewünschten Optionen und klicken Sie auf **Anwenden**.
- ⇒ samos® PLAN 6 berücksichtigt diese Voreinstellungen bei der Wahl der geeigneten Module.

### 6.1.2.3 Manuelle Modulkonfiguration aktivieren

Wenn Sie mit der manuellen Modulkonfiguration arbeiten wollen, gehen Sie wie folgt vor:

#### Vorgehen

Wenn Sie ein Projekt neu anlegen:

- ➔ Wechseln Sie in die Ansicht **Übersicht**.
- ➔ Stellen Sie sicher, dass die Option **Automatische Modulkonfiguration** deaktiviert ist.



#### Was müssen Sie aktiv tun bei manueller Modulkonfiguration?

Einen Leitfaden dazu finden Sie hier: *Module konfigurieren* [Kap. 6.2, S. 88]

### 6.1.3 Projektbeschreibung hinterlegen

In der Ansicht **Übersicht** können Sie für jedes Projekt in samos® PLAN6 ein Set an beschreibenden Daten hinterlegen. Diese Daten werden an folgenden Stellen angezeigt:

- Ansicht **Übersicht**
- Deckblatt Ihres Projektberichts (Ansicht **Bericht**)

#### Vorgehen

- ➔ Wechseln in die Ansicht **Übersicht**.
- ➔ Klicken Sie in der Befehlsleiste auf **Beschreibung bearbeiten**.
  - ⇒ Es öffnet sich das Dialogfenster **Projektbeschreibung**.
- ➔ Hinterlegen Sie in den Eingabefeldern die gewünschten Informationen.

#### Anzeige der Daten auf dem Berichts-Deckblatt

So werden die Daten aus der Projektbeschreibung auf dem Berichts-Deckblatt ausgewertet:

The screenshot shows the 'Projektbeschreibung' dialog box with the following data:

- Applikationsname: Teststation (A)
- Projekt: Beispielprojekt (B)
- Kunde: Muster AG (C)
- Applikationsbeschreibung: Sicherheits-Steuerung (D)
- Table:
 

Datum (E)	Benutzername	Notiz
09.05.2017 14:23:36		Created

The report header displays the following information:

- (B) **Projekt: Beispielprojekt**
- Dateiname: Beispielprojekt.spf**
- (A) **Applikationsname: Teststation**
- Kunde: Muster AG (C)**
- CRC Control 1: 0x34320458**
- Erstellung des Berichts: 09.05.2017 15:31:05**
- (D) **Projekt Beschreibung: Sicherheits-Steuerung**
- (E) **Benutzer** | **Datum/Zeit** | **Notiz**
- 09.05.2017 14:23:36 | Created

6.1.4 Unternehmensdaten für das Berichts-Deckblatt hinterlegen

Zusätzlich zur *Projektbeschreibung* [Kap. 6.1.3, S. 82] erscheinen auf dem Deckblatt Ihres Projekt-Berichts Unternehmensdaten.

Über den Dialog **Berichts-Deckblatt bearbeiten** legen Sie fest, welche Daten in welcher Darstellung als Unternehmensdaten verwendet werden.

**HINWEIS**

Unternehmensdaten, die Sie in jedem Bericht benötigen, können Sie auch in den projektübergreifenden Einstellungen als Standard festlegen.

Details: *Vorlage für das Berichts-Deckblatt* [Kap. 5.9.14, S. 77]

**Vorgehen**

- ➔ Wechseln Sie in die Ansicht **Übersicht**.
- ➔ Klicken Sie in der Befehlsleiste auf **Berichts-Deckblatt bearbeiten**.

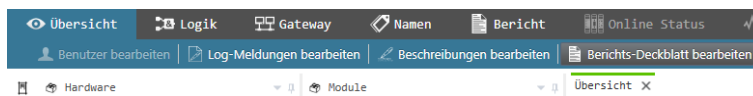

⇒ Der Konfigurationsdialog für das Berichts-Deckblatt öffnet sich.

- ➔ Hinterlegen Sie die gewünschten Unternehmensdaten, die auf der Titelseite des Berichts erscheinen sollen (**Logo, Firma, Adresse**).
- ➔ Wählen Sie für **Firma** und **Adresse** die gewünschten Werte für Schriftgröße und Schriftfarbe.

**Konfigurationsdialog für das Berichts-Deckblatt**

Die Standard-Konfiguration des Berichts-Deckblatts:



Über die Schaltflächen und Eingabefelder können Sie die entsprechenden Einträge und grafischen Vorgaben ändern.

### 6.1.5 Log-Meldungen definieren

samos® PLAN6 stellt Ihnen ein Set von 64 Log-Meldungen zur Verfügung, die Sie frei definieren können.

Die Meldungen gelten für das aktuell geöffnete Projekt. Wenn Sie ein Set an Meldungen in weiteren Projekten verwenden wollen, nutzen Sie für die Übertragung die Export/Import-Funktion.

#### Vorgehen

- ➔ Wechseln Sie in die Ansicht **Übersicht**.
- ➔ Klicken Sie in der Befehlsleiste auf **Log-Meldungen bearbeiten**.



Abb. 23: Editor für Log-Meldungen

#### Editor für Log-Meldungen

Pro Log-Meldung müssen Sie zwei Werte setzen:

- Schweregrad (Auswahlliste in der gleichnamigen Tabellenspalte)
- Meldungstext in der Spalte **Nachricht**

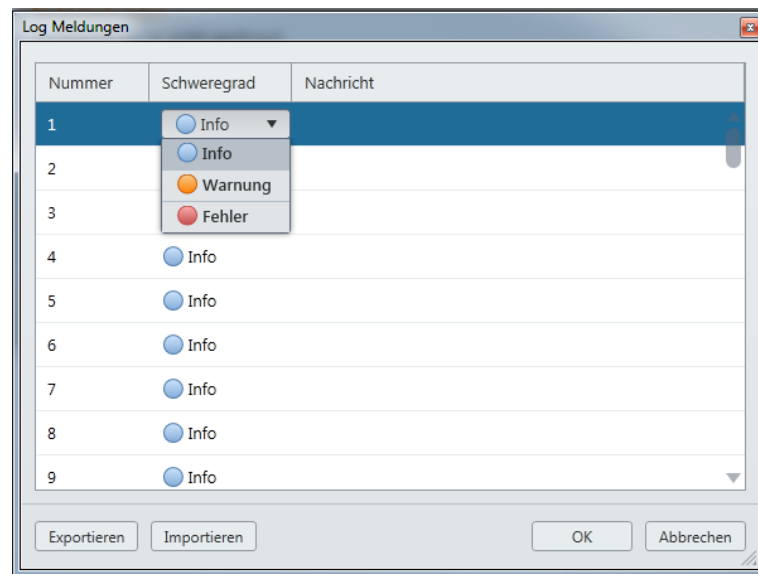
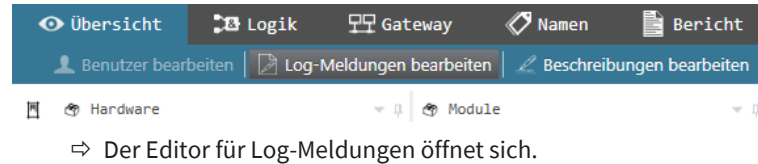
#### Exportieren und Importieren von Log-Meldungen

Klicken Sie im Editor auf die entsprechenden Schaltflächen, um Log-Meldungen zu exportieren oder zu importieren.

- Dateiformat: \*.CSV



### Einbinden in Funktionsblock "Log-Generator"

In der Ansicht **Logik** können Sie in Funktionsblöcken vom Typ **Log-Generator** die Log-Meldungen referenzieren.

Wählen Sie dazu im Andockfenster **Eigenschaften** des Bausteins in der Auswahlliste **Eingänge 1** die Nummer der gewünschten Log-Meldung:



Abb. 24: Referenzieren von Log-Meldungen

6.1.6 Zugriffsrechte festlegen (Benutzerverwaltung)

Über die Benutzerverwaltung können Sie Zugriffs- und Bearbeitungsrechte zentral steuern.

Die Bearbeitungsrechte gelten immer für ein konkretes samos® PLAN6-Projekt. Wenn Sie eine Rechtekombination in weiteren Projekten verwenden wollen, nutzen Sie für die Übertragung die Export/Import-Funktion.

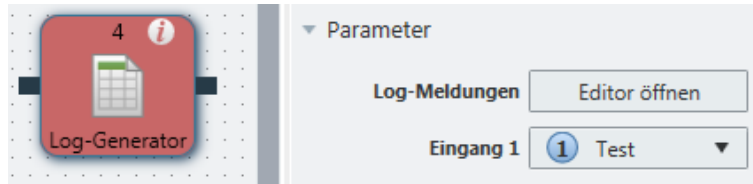

**Voreingestelltes Standard-Passwort ändern**

In einem neuen Projekt verwendet samos® PLAN6 für alle Benutzer folgendes Standard-Passwort: SAMOSPRO

- Vergeben Sie für alle Benutzerrollen entsprechende neue Passwörter, wenn Sie mit der Arbeit an einem neuen samos® PLAN6-Projekt beginnen.

**Voraussetzung**

Um die Benutzerverwaltung aufrufen zu können, müssen Sie in einer Benutzerrolle angemeldet sein, die über folgende Berechtigung verfügt: **Darf Benutzer editieren**

In der Standardeinstellung von samos® PLAN6 darf dies nur der Benutzer **Autorisierter Kunde**.

**Vorgehen**

- ➔ Wechseln Sie in die Ansicht **Übersicht**.
- ➔ Klicken Sie in der Befehlsleiste auf **Benutzer bearbeiten**.

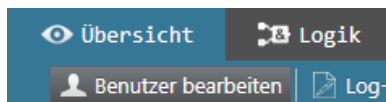

⇒ Das Dialogfenster **Benutzerverwaltung** öffnet sich.

**Aufbau und Funktionsübersicht**

In der Benutzerverwaltung können Sie: bestehende Nutzerrechte ändern, Benutzer neu anlegen und kopieren. Außerdem haben Sie die Möglichkeit, Benutzer zu exportieren und zu importieren.

Das Rechtekonzept können Sie der Spalte **Details** entnehmen.



Abb. 25: Rechtekonzept bei Auslieferung

6.1.7 Projekt vor Manipulation schützen (Erweiterte Security-Funktion)

Über die Erweiterten Security-Funktionen können Sie die Station bzw. das Projekt vor nicht autorisierten Änderungen schützen.

Die gewählten Optionen der Erweiterten Security-Funktionen gelten immer für ein konkretes samos® PLAN6-Projekt bzw. eine konkrete Station.

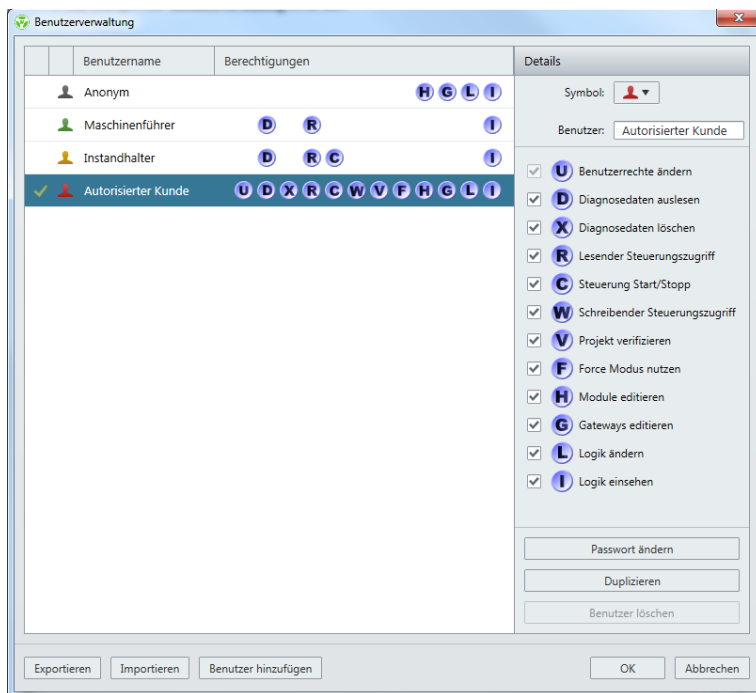

**Falsifikationsschlüssel unbedingt erforderlich**

Wenn Sie die Erweiterten Security-Funktionen verwenden, benötigen Sie in jedem Fall den Falsifikationsschlüssel, um ein verifiziertes Projekt zu überschreiben.

- Archivieren Sie außerdem den Bericht aus dem Verifizierungsprozess.

**Voraussetzungen**

- Die verwendeten Stationen müssen Bauzustand E entsprechen.
- Sie müssen die automatische Modulkonfiguration verwenden.

**Vorgehen**

- ➔ Wechseln Sie in die Ansicht **Übersicht**.
- ➔ Stellen Sie sicher, dass die Option **Automatische Modulkonfiguration** aktiv ist, um die Erweiterten Security-Funktionen verwenden zu können.
- ➔ Klicken Sie in der Übersicht auf **Security**.

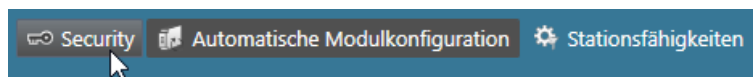

⇒ Das Dialogfenster **Erweiterte Security-Funktionen aktivieren** öffnet sich.

- ➔ Aktivieren Sie das Kontrollkästchen **Erweiterte Security-Funktionen aktivieren**.
- ➔ Wählen Sie darunter die gewünschte Option (Mehrfachauswahl möglich) und klicken Sie auf **Anwenden**.

**Funktionsübersicht**

In den Erweiterten Security-Funktionen können Sie folgende Optionen gleichzeitig oder einzeln wählen:



Abb. 26: Optionen der Erweiterten Security-Funktion

## 6.2 Module konfigurieren

Dieses Kapitel zeigt Ihnen, was Sie im Zusammenhang mit der Modulkonfiguration aktiv in samos® PLAN6 tun können oder müssen.

### Wenn Sie mit der automatischen Modulkonfiguration arbeiten

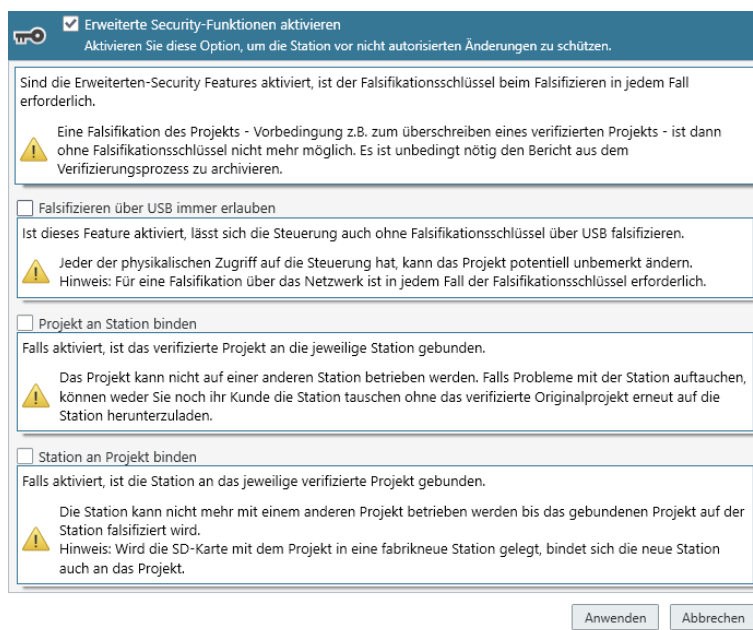
In diesem Fall können Sie alle Konfigurationsarbeiten samos® PLAN6 überlassen. Sie brauchen nichts explizit manuell erledigen.

Sie können hier im Handbuch einen Abschnitt weiter springen zu: *Logik programmieren [Kap. 6.3, S. 95]*

### Wenn Sie mit der manuellen Modulkonfiguration arbeiten

In diesem Fall müssen Sie im Andockfenster **Module** die gewünschten Module zusammenstellen: *Module hinzufügen [Kap. 6.2.1, S. 88]*

### 6.2.1 Module hinzufügen

Wenn Sie mit der manuellen Modulkonfiguration arbeiten, müssen Sie festlegen, welche Module Ihre Sicherheitssteuerung enthalten soll.

#### HINWEIS

#### Manuelle Eingriffe bei aktivierter automatischer Modulkonfiguration

Auch wenn Sie mit automatischer Modulkonfiguration arbeiten, können Sie manuell in die Modulauswahl eingreifen und Module wie hier beschrieben hinzufügen.

Bei aktivierter automatischer Modulkonfiguration korrigiert samos® PLAN6 die Modulauswahl automatisch, wenn Sie Sensoren oder Aktoren verwenden, die eine ganz bestimmte Modulkonfiguration voraussetzen.

#### Schritt 1: Controller-Modul hinzufügen

➔ Öffnen Sie das Andockfenster **Module**.

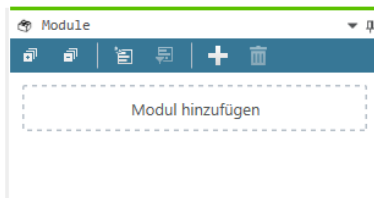

➔ Klicken Sie auf **Modul hinzufügen**.



⇒ Ein Auswahldialog mit allen zum aktuellen Kontext passenden Controller-Modulen erscheint.

Standardmäßig ist das Kontrollkästchen **Nur aktuelle Modulversion anzeigen** aktiviert.

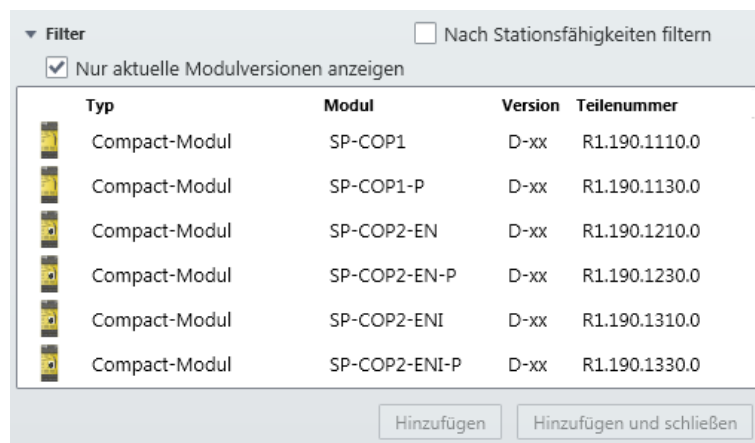

**HINWEIS**

- Sie können auch ältere Versionen eines Moduls einfügen. Deaktivieren Sie dazu das Kontrollkästchen **Nur aktuelle Modulversionen anzeigen**.
- Bei automatischer Modulkonfiguration: Die Liste enthält nur Module, die im Zusammenhang mit Ihren Voreinstellungen zur Stationsfähigkeit zulässig sind. Lassen Sie das Kontrollkästchen **Nach Stationsfähigkeiten filtern** aktiviert.

➔ Klicken Sie in die Zeile mit dem Modul, das Sie hinzufügen wollen, und klicken Sie auf **Hinzufügen und schließen**.

⇒ Das gewählte Controller-Modul erscheint im Andockfenster **Module** ganz oben.

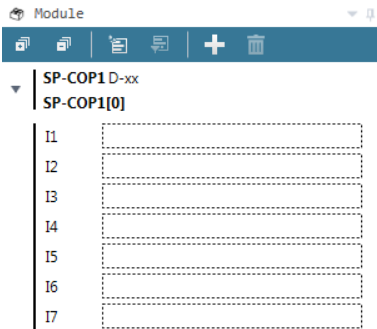

**Schritt 2: Weitere Module hinzufügen**

➔ Klicken Sie auf **Modul hinzufügen**.



⇒ Ein Auswahldialog mit allen zum aktuellen Kontext passenden weiteren Modulen erscheint. Standardmäßig ist das Kontrollkästchen **Nur aktuelle Modulversion anzeigen** aktiviert.

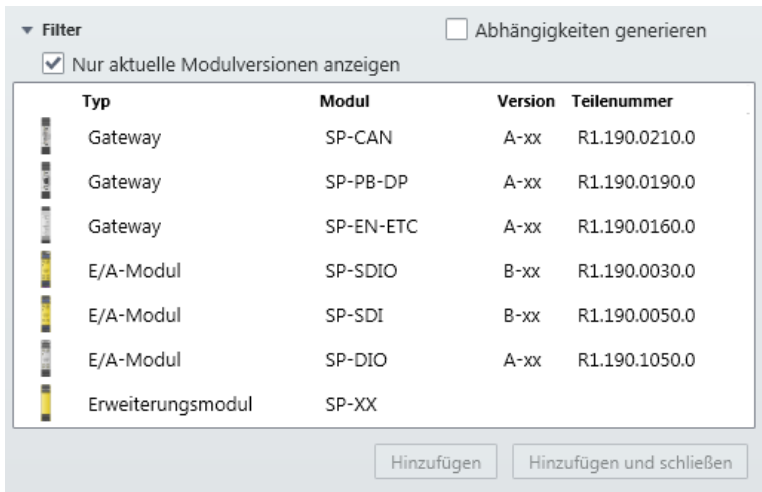

**HINWEIS**

- Bei manueller Modulkonfiguration: Die Liste enthält nur Module, die im Zusammenhang mit bereits eingefügten Modulen zulässig sind.
- Bei automatischer Modulkonfiguration: Die Liste enthält nur Module, die im Zusammenhang mit Ihren Voreinstellungen zur Stationsfähigkeit zulässig sind. Lassen Sie das Kontrollkästchen **Abhängigkeiten generieren** aktiviert.

- ➔ Klicken Sie in die Zeile mit dem Modul, das Sie hinzufügen wollen, und klicken Sie auf **Hinzufügen und schließen**.
- ➔ Fügen Sie die gewünschten weiteren Module hinzu.  
Beispiel: Konfiguration mit vier zusätzlichen Modulen zum Controller-Modul.

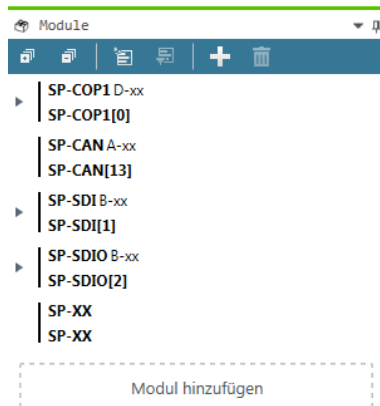

- ⇒ samos® PLAN6 platziert die Module automatisch in der korrekten Reihenfolge. Das Controller-Modul befindet sich ganz oben. Bis zu zwei Gateways folgen unmittelbar auf das Controller-Modul. Erst danach kommen die E/A-Erweiterungsmodule. Ganz ans Ende werden die Zusatzmodule SP-XX platziert.
- ⇒ Per Drag & Drop können Sie die Reihenfolge der Module innerhalb dieser Gruppierungen ändern.

6.2.2 Sonderfall: Erweiterungsmodul SP-XX

Wenn Sie ein Erweiterungsmodul SP-XX einsetzen wollen, gehen Sie wie folgt vor:

**HINWEIS**

Ein Erweiterungsmodul SP-XX können Sie auch bei automatischer Modulkonfiguration einsetzen, indem Sie es im Andockfenster **Module** manuell hinzufügen.

**Voraussetzungen**

Die Modulkonfiguration im Andockfenster **Module** enthält bereits ein Controller-Modul.

**Schritt 1: Erweiterungsmodul einfügen**

➔ Öffnen Sie das Andockfenster **Module**.

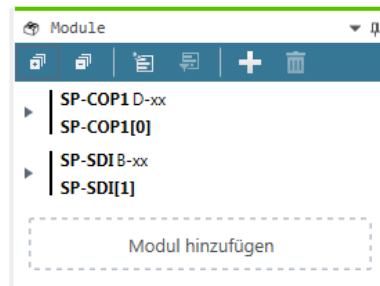

➔ Klicken Sie auf **Modul hinzufügen**.



➔ Wählen Sie aus der Liste der Module das Erweiterungsmodul SP-XX und klicken Sie auf **Hinzufügen und schließen**.

⇒ Das Erweiterungsmodul SP-XX wird an letzter Stelle in die Modulkonfiguration eingefügt.

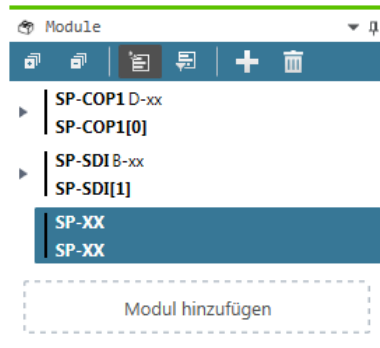

⇒ Bei Bedarf können Sie im Andockfenster **Eigenschaften** zusätzliche Optionen für das Erweiterungsmodul festlegen.

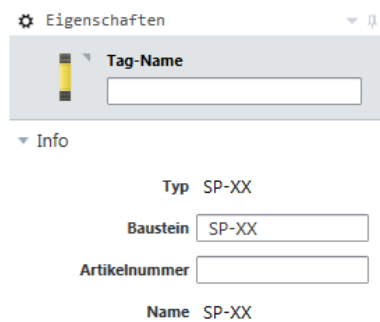

## Schritt 2: Modulbild festlegen

samos® PLAN6 bietet Ihnen standardmäßig verschiedene Darstellungen an, mit der das Erweiterungsmodul SP-XX in der Ansicht **Übersicht**, in der Ansicht **Module** und im Projektbericht visualisiert wird. Bei Bedarf können Sie auch eine selbst definierte Darstellung in samos® PLAN6 importieren.

So konfigurieren Sie die Visualisierung eines Erweiterungsmoduls SP-XX:

- ➔ Wählen Sie im Andockfenster **Module** das gewünschte Erweiterungsmodul und öffnen Sie das Andockfenster **Eigenschaften**.

⇒ Sie sehen den Konfigurationsdialog für das Erweiterungsmodul.

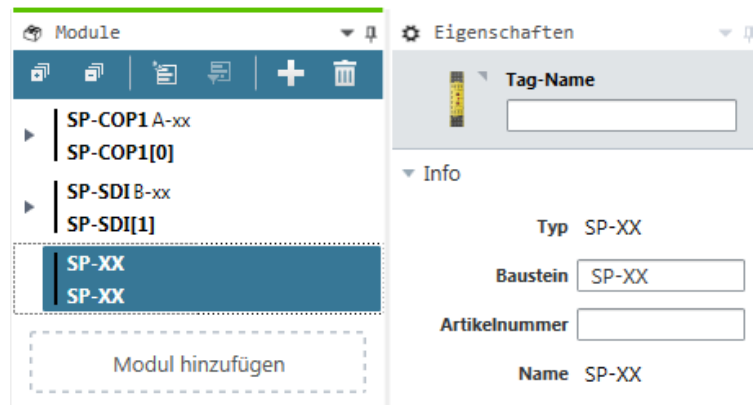

- ➔ Klicken Sie auf die Schaltfläche **Modulbild auswählen**.

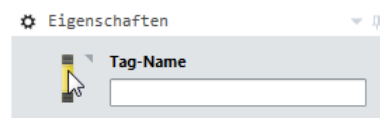

⇒ Es öffnet sich das Dialogfenster **Verfügbare Elemente** mit einer Auswahl vordefinierter Darstellungen.



- ➔ Wenn Sie eine bestehende Darstellung verwenden wollen, doppelklicken Sie auf das dazugehörige Modulbild.
- ➔ Wenn Sie ein selbst definiertes Modulbild verwenden wollen, klicken Sie auf **Modulbild auswählen** und importieren Sie eine geeignete Darstellung.

### HINWEIS

#### Spezifikation für selbstdefinierte Modulbilder

- Maße: 1600 x 384 Pixel (Höhe x Breite)
- Dateiformate: \*.JPG, \*.JPEG, \*.JPE, \*JFIF, \*PNG



### Schritt 3: Modulkonfiguration exportieren und importieren

Im Andockfenster **Eigenschaften** können Sie die Konfiguration für ein Zusatzmodul inklusive seines Modulbildes und der Optionen, die Sie im Andockfenster **Eigenschaften** definiert haben, exportieren.

▼ Importieren/Exportieren

Exportieren Speichern unter

Diese Konfiguration können Sie in beliebigen samos® PLAN 6-Projekten wiederverwenden, indem Sie die dazugehörige Datei im Format \*.SPL über das Andockfenster **Eigenschaften** importieren.

▼ Projekt-Einstellungen

Importieren Öffnen

#### 6.2.3 Moduleigenschaften parametrieren

Unabhängig davon, ob Sie mit der automatischen oder der manuellen Modulkonfiguration arbeiten, können Sie Eigenschaften für die verwendeten Module parametrieren.

#### HINWEIS

Manche Moduleigenschaften können Sie erst parametrieren, wenn Sie die benötigten E/A-Elemente in die Ansicht **Logik** gezogen haben.

#### Vorgehen

- ➔ Öffnen Sie das Andockfenster **Module** und wählen Sie das Modul, für das Sie Eigenschaften festlegen wollen.

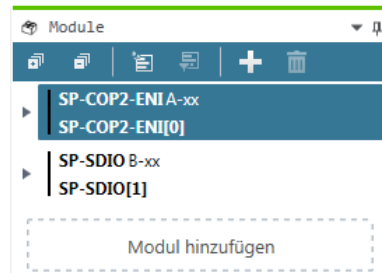

- ➔ Öffnen Sie das Andockfenster **Eigenschaften**.

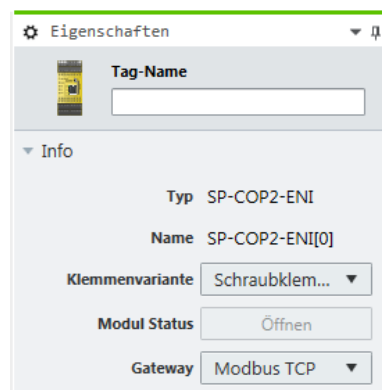

- ➔ Definieren im Andockfenster **Eigenschaften** die gewünschten Optionen.  
Beispiel: Sie können für Module im Eingabefeld **Tag-Name** einen individuellen Namen eintragen.

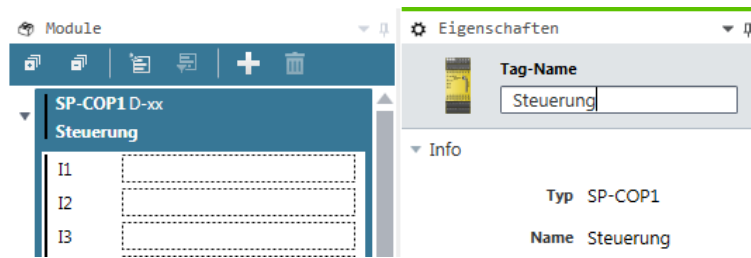

### Alle Parametriermöglichkeiten

Welche Möglichkeiten Ihnen insgesamt zur Parametrierung der Module zur Verfügung stehen, lesen Sie hier:

Hardware-Handbuch

## 6.3 Logik programmieren

Ziel Ihrer Arbeit mit samos® PLAN 6 ist es, eine Steuerlogik für Ihre Sicherheitssteuerung zu programmieren. Dieser Abschnitt zeigt Ihnen, welche Arbeitsschritte dafür notwendig sind.

### 6.3.1 E/A-Elemente hinzufügen

Im ersten Schritt der Logikprogrammierung platzieren Sie die benötigten E/A-Elemente in der Ansicht **Logik**. Wie das funktioniert, erklärt der Abschnitt *Sensoren und Aktoren platzieren* [Kap. 6.3.1.1, S. 95].

In den weiteren Abschnitten finden Sie Zusatzinformationen zur Logikprogrammierung.

#### 6.3.1.1 Sensoren und Aktoren platzieren

Per Drag & Drop können Sie Sensoren und Aktoren direkt in der Ansicht **Logik** platzieren.

#### Voraussetzungen

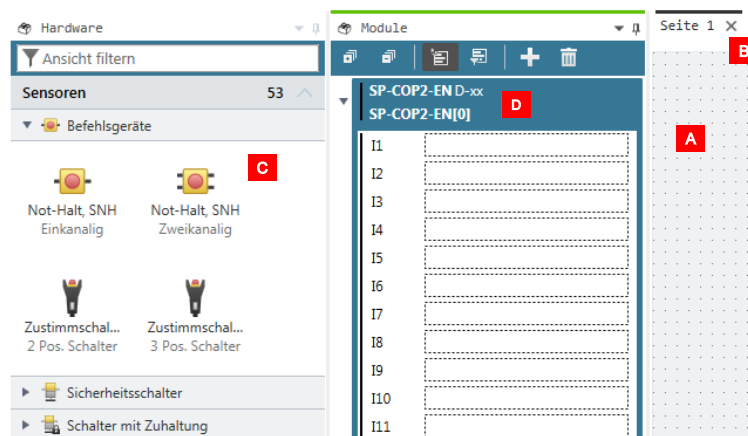

- Sie haben die Ansicht **Logik** [A] mit einer Logikseite [B] geöffnet.
- Sie haben das Andockfenster **Hardware** [C] geöffnet.
- Bei manueller Modulkonfiguration:  
Sie haben zusätzlich das Andockfenster **Module** [D] geöffnet.

## Vorgehen

- ➔ Wählen Sie im Andockfenster **Hardware** einen Aktor oder Sensor (z. B. **Not-Halt**).



- ➔ Bei automatischer Modulkonfiguration:  
Ziehen Sie das gewählte Element mit der Maus direkt auf die geöffnete Logikseite in der Ansicht **Logik**.

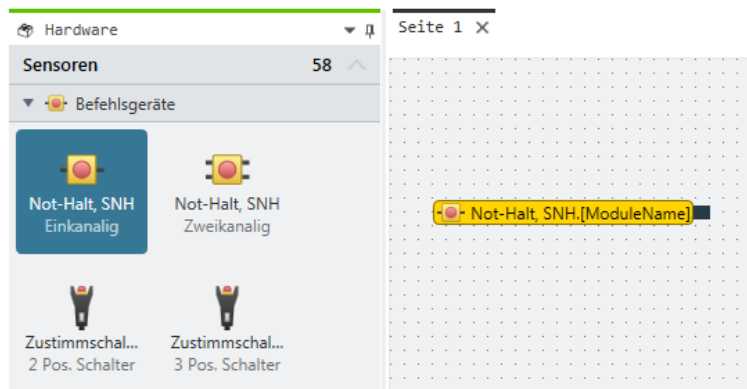

- ➔ Bei manueller Modulkonfiguration:  
Ziehen Sie mit einer einzigen Mausektion das gewählte Element [A] auf einen passenden freien Aus- oder Eingang im Andockfenster **Module** [B] und sofort weiter in die Ansicht **Logik** [C].

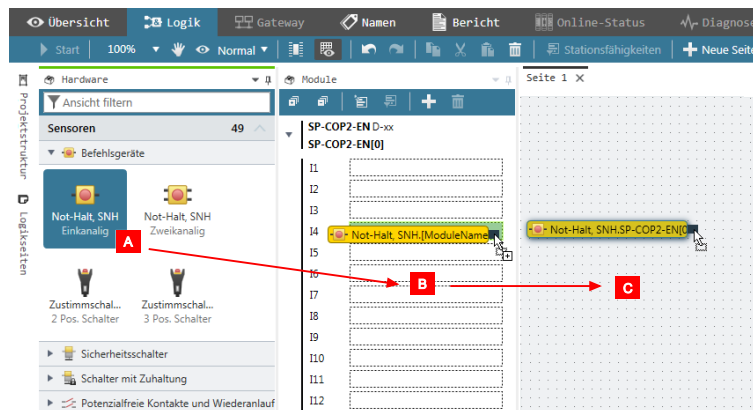

## Resultate

- **Bei automatischer Modulkonfiguration**  
samos® PLAN6 legt im Andockfenster **Module** automatisch die minimal benötigte Modulkonfiguration an, die Sie für die verwendeten Sensoren und Aktoren benötigen, und belegt die entsprechenden Eingänge und Ausgänge.  
Wenn Sie später die Hardware-Auswahl verändern, sorgt samos® PLAN6 automatisch für die korrekte Modulauswahl. Je nach Änderung wählt samos® PLAN6 eine entsprechend höhere Modulversion (Upgrade) oder eine entsprechend niedrigere Modulversion (Downgrade) als Mindestanforderung.
- **Bei manueller und automatischer Modulkonfiguration**  
Sie können die Belegung der Eingänge und Ausgänge jederzeit im Andockfenster **Module** ändern, indem Sie die Belegungen per Drag & Drop umsortieren.

### Nächste Schritte

Sie können die auf einer Logikseite befindlichen Ein- und Ausgänge parametrieren:

- ➔ Wählen Sie auf der Logikseite das Element, das Sie parametrieren wollen.
- ➔ Öffnen Sie das Andockfenster **Eigenschaften**.

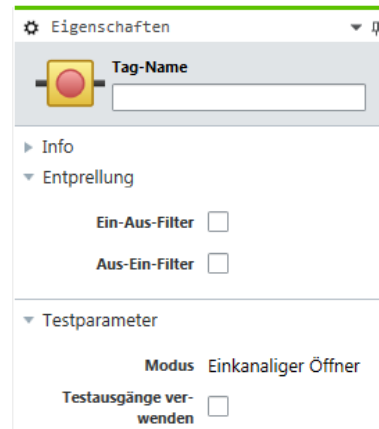

- ➔ Setzen Sie im Andockfenster **Eigenschaften** die gewünschten Parameter. Welche Parametriermöglichkeiten Ihnen zur Verfügung stehen, lesen Sie hier: *Parametriermöglichkeiten für Sensoren und Aktoren [Kap. 6.3.1.2, S. 98]*

### 6.3.1.2 Parametriermöglichkeiten für Sensoren und Aktoren

Folgende Parameter stehen Ihnen für Sensoren und Aktoren zur Verfügung. Abhängig von der Art des Elements variieren Umfang und Auswahl:

#### Tag-Name

Wenn Sie keinen eigenen Tag-Namen vergeben, wird der voreingestellte Tag-Name verwendet.

#### Synchronzeit

Zweikanalige Elemente können mit oder ohne eine Synchronzeit ausgewertet werden. Die Synchronzeit bestimmt, wie lange die zwei Eingänge diskrepante Werte haben dürfen, nachdem eines der beiden Eingangssignale seinen Wert geändert hat, ohne dass dies als Fehler gewertet wird.

Detaillierte Informationen über die Synchronzeitüberwachung durch die E/A-Module: *Zweikanalige Auswertung und Synchronzeit [Kap. 6.3.1.2.1, S. 101]*

#### Vorgehen

- ➔ Geben Sie einen Wert ein zwischen 0 und 30000.

#### Hinweise

Für Elemente, die an Module der Klasse SP-SDI oder SP-SDIO angeschlossen sind, gelten die folgenden Einschränkungen:

Der Wert für die Synchronzeit kann auf 0 = deaktiviert oder auf einen Wert von 4 ms bis 30 s eingestellt werden. Er wird wegen der internen Auswertungsfrequenz der Module automatisch auf das nächsthöhere Vielfache von 4 ms aufgerundet.

Wenn Signale getesteter Sensoren an Module der Klasse SP-SDI oder SP-SDIO angeschlossen werden, muss die Synchronzeit größer sein als die Testlücke + die max. Aus-Ein-Verzögerung des benutzten Testausgangs. Sie finden diese Werte im Projektbericht unter **Konfiguration, E/A-Modul, Testpuls-Parameter**.

Wenn Sie versuchen, eine Synchronzeit einzustellen, die niedriger ist als erlaubt, dann wird der Minimalwert im Dialogfenster angezeigt.

#### Ein-Aus-Filter oder Aus-Ein-Filter

Beim Öffnen oder Schließen einer kontaktbehafteten Komponente entstehen infolge des Prellens der Kontakte ungewollt mehrere kurze Signalwechsel. Da dies die Auswertung des Eingangs beeinflussen kann, können Sie den **Ein-Aus-Filter** für fallende Flanken (d. h. Übergänge von High zu Low) und den **Aus-Ein-Filter** für ansteigende Flanken (d. h. Übergänge von Low zu High) benutzen, um diesen Effekt zu eliminieren.

#### Vorgehen

- ➔ Aktivieren bzw. deaktivieren Sie die entsprechenden Kontrollkästchen.

#### Hinweise

- Wenn der **Ein-Aus-Filter** oder der **Aus-Ein-Filter** aktiv ist, dann wird eine Änderung des Signals nur dann als solche erkannt, wenn sie durch drei direkt aufeinander folgende identische Auswertungen des Eingangs mit einer Auswertungsfrequenz von 4 ms bestätigt wird, d.h. wenn das Signal 8–12 ms lang konstant anliegt.
- Bei zweikanaligen Elementen mit antivalenter Auswertung bezieht sich der jeweilige Filter (Ein-Aus oder Aus-Ein) immer auf den führenden Kanal. Der Filter für den komplementären Kanal ist automatisch aktiv.



### Berücksichtigen Sie die verlängerten Ansprechzeiten, wenn Sie die Eingangsfilter benutzen!

- Wegen der internen Auswertungsfrequenz der Module von 4 ms verlängern der Ein-Aus-Filter und der Aus-Ein-Filter die Ansprechzeit um mindestens 8 ms.
- Wenn das Signal innerhalb dieser anfänglichen 8 ms wechselt, dann kann die Signaländerung deutlich länger verzögert werden, d.h. bis ein konstantes Signal von mindestens 8 ms erkannt wurde.'

### Testausgänge verwenden

Durch Aktivieren oder Deaktivieren der Option **Testausgänge verwenden** können Sie bestimmen, ob das jeweilige Element getestet wird oder nicht. Durch Anschließen eines Elements an die Testausgänge ...

- können Kurzschlüsse der Sensorverkabelung zur Betriebsspannung, die die Abschaltbedingung behindern könnten, erkannt werden,
- können elektronische Sensoren mit Testeingängen getestet werden.

### Vorgehen: Testausgänge verwenden

Beispiel: Sensor **Einkanaliger Schließer**

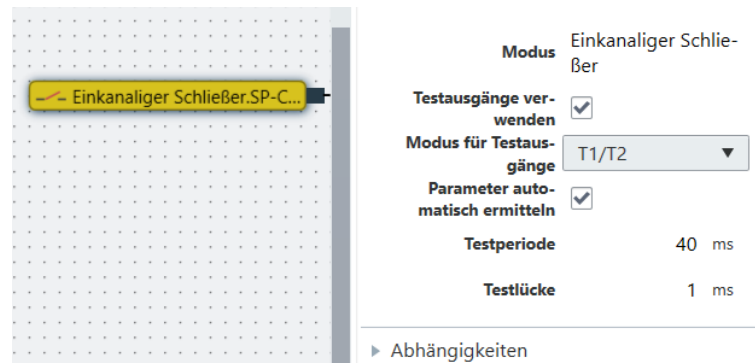

- ➔ Wählen Sie in der Ansicht **Logik** das gewünschte Element.  
Hier: Sensor **Einkanaliger Schließer**
- ➔ Aktivieren Sie in den Eigenschaften die Option **Testausgänge verwenden**.
  - ⇒ Die Konfigurationsmöglichkeiten für die Testausgänge werden eingeblendet.  
Standardmäßig ist die Option **Parameter automatisch ermitteln** aktiviert.
- ➔ Wenn Sie Testperiode und Testlücke manuell konfigurieren wollen, deaktivieren Sie das Kontrollkästchen **Parameter automatisch ermitteln** und setzen Sie die gewünschten Werte.

Die Konfiguration der Testparameter sehen Sie sowohl in den Eigenschaften des Sensors oder Aktors als auch in den Eigenschaften des dazugehörigen Moduls.

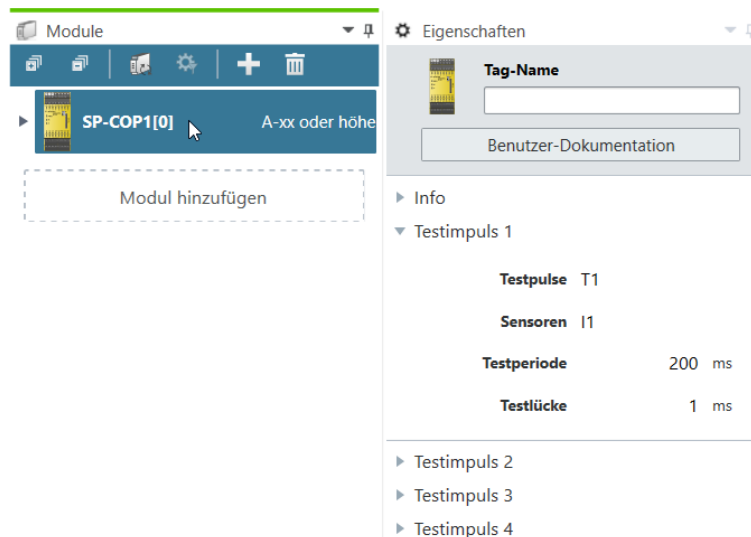

### Hinweis

Ein Modul der Klasse SP-SDI hat nur zwei Testquellen, auch wenn es über acht Testausgangsklemmen verfügt.

### Sicherheitsinformationen



#### Schützen Sie einkanalige Eingänge gegen Kurzschlüsse und Querschlüsse!

Wenn ein Kurzschluss nach High an einem einkanaligen Eingang mit Testpulsen, der zuvor Low war, auftritt, dann kann dieses Signal für die Logik wie ein Puls aussehen. Der Kurzschluss nach High bewirkt, dass das Signal zuerst High und dann nach der Fehlererkennungszeit wieder Low wird. Wegen der Fehlererkennung kann ein Puls erzeugt werden.

Beachten Sie deswegen die nachfolgenden Vorgaben für einkanalige Signale mit Testpulsen:

- Wenn der Kurzschluss nach High an einem einkanaligen Eingang mit Testpulsen, der zuvor High war, auftritt, dann sieht dieses Signal für die Logik wie eine verzögerte fallende Flanke aus (Übergang High zu Low).
- Wenn ein einkanaliger Eingang benutzt wird und ein unerwarteter Puls oder eine verzögerte fallende Flanke (High zu Low) an diesem Eingang zu einem gefährbringenden Zustand führen kann, dann müssen Sie die folgenden Maßnahmen ergreifen:
  - Geschützte Verkabelung des betreffenden Signals (um Querschlüsse zu anderen Signalen auszuschließen)
  - Keine Querschlusserkennung, d. h. keine Verbindung mit einem Testausgang.  
**Dies muss insbesondere für die folgenden Eingänge beachtet werden:**
  - Eingang Reset am Funktionsblock Reset
  - Eingang Restart am Funktionsblock Restart
  - Eingang Restart an den Funktionsblöcken für Pressenanwendungen (Kontaktmonitor, Exzenterpresse, Kontaktmonitor Universal-Pressen, Taktbetrieb, Presse Einrichten, Einzelhubüberwachung, Presse Automatik)
  - Eingang Override an einem Funktionsblock für Muting
  - Eingang Reset an einem Funktionsblock Ventilüberwachung
  - Eingänge auf Null zurücksetzen und an einem Zähler-Funktionsblock auf Startwert setzen

### Testpulse deaktivieren

Es ist möglich, die Testpulse an einem oder mehreren Ausgängen von Modulen des Typs SP-COPx oder SP-SDIO mit Modulversion B-01 und höher zu deaktivieren.





### Das Deaktivieren der Testpulse an einem beliebigen Ausgang reduziert die Sicherheitsparameter aller Ausgänge!

- Das Deaktivieren der Testpulse an einem oder mehreren Ausgängen eines Moduls SP-SDIO reduziert die Sicherheitsparameter aller Ausgänge Q1...Q4 dieses Moduls. Beachten Sie dies, um sicher zu stellen, dass Ihre Anwendung einer angemessenen Risikoanalyse und Risikovermeidungsstrategie entspricht!
- Das Deaktivieren der Testpulse an einem oder mehreren Ausgängen eines Moduls SP-COPx reduziert die Sicherheitsparameter der betreffenden Ausgänge. Beachten Sie dies, um sicher zu stellen, dass Ihre Anwendung einer angemessenen Risikoanalyse und Risikovermeidungsstrategie entspricht!  
Detaillierte Informationen über die Sicherheitsparameter finden Sie im Hardware-Handbuch.

#### Vorgehen

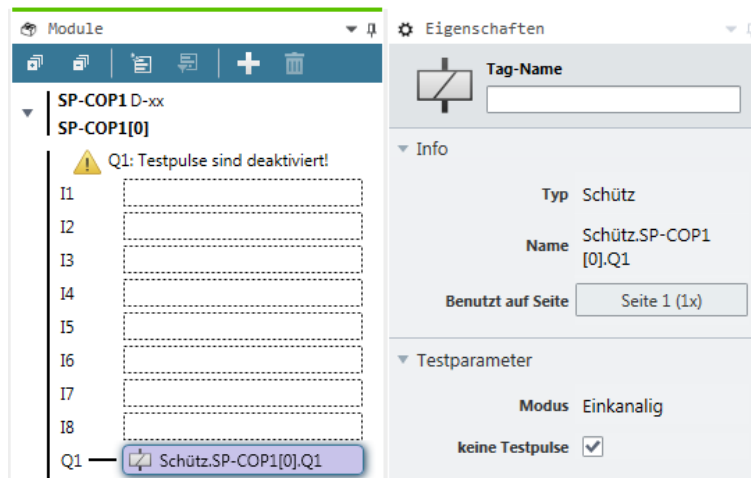

- ➔ Klicken Sie auf den Ausgang, dessen Testpulse Sie deaktivieren wollen.
- ➔ Öffnen Sie das Andockfenster **Eigenschaften** und aktivieren Sie im Konfigurationsdialog das Kontrollkästchen **Keine Testpulse**.
  - ⇒ Am Controller-Modul im Andockfenster **Module** erscheint eine Warnmeldung.

#### 6.3.1.2.1 Zweikanalige Auswertung und Synchronzeit

Die Module, z. B. SP-COPx, SP-SDIO oder SP-SDI, können eine zweikanalige Auswertung vornehmen, wenn vordefinierte Eingangssensor-Elemente aus dem Andockfenster **Hardware** (z. B. Magnetschalter oder Sicherheits-Lichtvorhänge) platziert werden. Wenn ein solches Eingangssensor-Element ausgewählt wird, benötigen Sie keinen separaten Funktionsblock für die zweikanalige Auswertung (z. B. Lichtgitter-Auswertung, Schalter-Auswertung oder Magnetschalter).

Die zweikanalige Auswertung prüft die korrekte Abfolge der zwei Eingangssignale. Wenn eines der beiden Signale eine Abschaltung bewirkt hat, dann wird erwartet, dass das andere Signal entsprechend folgt. Welche Werte die beiden Signale haben müssen, hängt von der Art der zweikanaligen Auswertung ab. Es gibt zwei Möglichkeiten:

- Äquivalente Auswertung
- Antivalente Auswertung

Optional kann eine **Synchronzeit** konfiguriert werden. Die Synchronzeit bestimmt, wie lange die zwei Eingänge diskrepante Werte haben dürfen, nachdem eines der beiden Eingangssignale seinen Wert geändert hat, ohne dass dies als Fehler gewertet wird.

**HINWEIS**

**Bei der Konfiguration der Synchronzeit muss Folgendes beachtet werden:**

- Die Synchronzeit muss ein Vielfaches von 4 ms sein.
- Wenn Signale von getesteten Sensoren an sichere Module (z. B. SP-SDI) angeschlossen werden, sollte die Synchronzeit mindestens die eingestellte **Testlücke [ms]** plus die **Max. Aus-Ein-Verzögerung [ms]** betragen, weil ein Signalwechsel am Eingang des Moduls um diese Zeit verzögert werden kann.  
Beide Werte werden im Bericht der Software samos® PLAN6 für den benutzten Testausgang angezeigt.

Die folgende Wahrheitstabelle beschreibt die Synchronzeit-Bedingungen für die zweikanalige äquivalente und die zweikanalige antivalente Eingangsauswertung:

Tab. 26: Zweikanalige Auswertung

Auswertungsart	Eingang A	Eingang B	Synchronzeit-Timer <sup>2)</sup>	Status der zweikanaligen Auswertung	Eingang des E/A-Moduls in der Ansicht "Logik"	Synchronzeitfehler
Äquivalent	0	0	0	Inaktiv	0	Unverändert <sup>3)</sup>
	0	1	< Synchronzeit	Diskrepant	0	Unverändert
	1	0	< Synchronzeit	Diskrepant	0	Unverändert
	1	1	0	Aktiv	1	0
	x	y	≥ Synchronzeit (Timeout)	Fehler	0	1
Antivalent	0	1	0	Inaktiv	0	Unverändert
	0	0	< Synchronzeit	Diskrepant	0	Unverändert
	1	1	< Synchronzeit	Diskrepant	0	0
	1	0	0	Aktiv <sup>4)</sup>	1	Unverändert
	x	x	≥ Synchronzeit (Timeout)	Fehler	0	1

<sup>2)</sup> Wenn die Synchronzeit aktiv ist (>0), dann wird der Synchronzeit-Timer beim ersten Signalwechsel, der zu einem diskrepanten Zustand führt, neu gestartet. Wenn die Synchronzeit deaktiviert ist (=0), dann startet der Synchronzeit-Timer nicht, d.h. es wird nie ein Timeout auftreten.

<sup>3)</sup> Unverändert = Der letzte Zustand bleibt erhalten.

<sup>4)</sup> Wenn die korrekte Abfolge eingehalten wurde.

Für die Übergänge zwischen den verschiedenen Status der zweikanaligen Auswertung gelten die folgenden Regeln:

Eine zweikanalige Auswertung kann nur Aktiv werden (der Eingang des E/A-Moduls im in der Ansicht **Logik** wechselt von Low nach High), wenn ...

- der Status seit dem letzten Aktiv mindestens einmal Inaktiv war; d. h. es ist nicht möglich, von Aktiv zu Diskrepant und wieder zurück zu Aktiv zu wechseln, und
- die Synchronzeit nicht abgelaufen oder deaktiviert ist.

**HINWEIS**

Wenn die korrekte Abfolge zum Erreichen des Status Aktiv nicht eingehalten wurde (d. h. wenn der Status von Aktiv zu Diskrepant zu Aktiv gewechselt hat), dann zeigen Module der Klasse SP-SDIO und SP-SDI spätestens nach 100 ms diesen Sequenzfehler an, wenn nicht zuvor schon die Synchronzeit abgelaufen ist (d. h. wenn die Synchronzeit auf 0 oder auf einen Wert > 100 ms gesetzt ist). Ältere Module zeigen diesen Sequenzfehler nicht an, ihr Eingang in der Ansicht **Logik** bleibt jedoch ebenfalls Low.

Im Fall eines Synchronzeitfehlers oder eines Sequenzfehlers verhält sich das Modul wie folgt:

- Die LED MS des betroffenen Moduls blinkt **Rot** (1 Hz),
- die LEDs der betroffenen Eingänge blinken **Grün** (1 Hz),
- der **Status Eingangsdaten** des Moduls in der Ansicht **Logik** ist Low.

#### Zurücksetzen des Fehlers:

Ein Synchronzeitfehler (Timeout) oder Sequenzfehler wird zurückgesetzt, wenn der Status Inaktiv erreicht wurde.

#### 6.3.1.3 CPU-Merker

CPU-Merker sind als Eingänge und Ausgänge in der Ansicht **Logik** verfügbar. Sie können z. B. benutzt werden, um logische Loopbacks zu erstellen.

Ein CPU-Merker besteht aus einem Ausgangsmerker und einem Eingangsmerker. Der Eingangsmerker nimmt mit einer Verzögerung von einem Logikzyklus (d. h. der Logikausführungszeit) immer denselben Wert (**High** oder **Low**) an wie der zugehörige Ausgangsmerker.

Eingangsmerker können Sie mehrfach verwenden.



**WARNUNG**

#### Erhöhte Verzögerungszeiten können die Steuerung unsicher machen

CPU-Merker verursachen immer eine Verzögerung von einmal der Logikausführungszeit. Dies liegt daran, dass der Eingangsmerker immer den Wert annimmt, den der Ausgangsmerker im vorangehenden Logikzyklus hatte.

- Kalkulieren Sie die daraus resultierende Verzögerung bei der Berechnung von Ansprechzeit und Funktionalität unbedingt mit ein.

#### 6.3.1.4 Sprungadressen

Sprungadressen bestehen aus einer Quell-Sprungadresse und einer Ziel-Sprungadresse. Die Ziel-Sprungadresse nimmt ohne Verzögerung denselben Wert (**High** oder **Low**) an wie die zugehörige Quell-Sprungadresse – vorausgesetzt, es handelt sich nicht um einen Loopback. In dieser Hinsicht unterscheiden sich Sprungadressen von CPU-Merkern.

Sprungadressen können Sie verwenden, um Bausteine miteinander zu verbinden, die auf unterschiedlichen Logik-Seiten liegen.

Ziel-Sprungadressen können Sie mehrfach verwenden.

### 6.3.1.5 Interne Eingänge für Controller-Module

Für Module vom Typ SP-COP, die Sie als Hardware verbauen, stehen Ihnen in der Logik folgende interne Eingänge zur Verfügung.

#### Ablage

Die internen Eingänge finden Sie im Andockfenster **Logik** im Abschnitt **Eingänge**:



Abb. 27: Statusbits

#### Referenz

Tab. 27: Statusbits und ihre Werte

Bit	Mögliche Werte
Ausgangsstatus	<p>Zeigt an, ob ein Fehler bezüglich der Ausgangs-Testpulse und der Plausibilitätsprüfung oder bei internen Ausgängen vorliegt.</p> <ul style="list-style-type: none"> <li>• <b>1 (High):</b> Kein Fehler</li> <li>• <b>0 (Low):</b> Fehler liegt vor.</li> </ul>
Eingangsstatus	<p>Zeigt an, ob ein Ablauffehler, Synchronzeitfehler, Testpulsfehler oder ein interner Fehler an einem der Eingänge vorliegt.</p> <ul style="list-style-type: none"> <li>• <b>1 (High):</b> Kein Fehler</li> <li>• <b>0 (Low):</b> Fehler liegt vor.</li> </ul>
Erster Logik-Zyklus	<p>Über diesen Eingang können Sie Initialisierungsfunktionen im Logikprogramm auslösen.</p> <ul style="list-style-type: none"> <li>• <b>1 (High):</b> Erster Logikzyklus nach dem Übergang vom Zustand <b>Stopp</b> in den Zustand <b>Run</b>.</li> <li>• <b>0 (Low):</b> Zustand während aller weiteren Logikzyklen.</li> </ul>

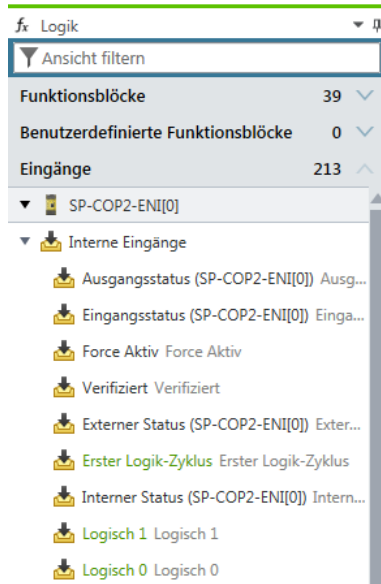
Bit	Mögliche Werte
Externer Status	<p>Zeigt an, ob ein B1-, B2-Spannungsfehler und/oder ein Überstromfehler an den Ausgängen vorliegt.</p> <p>Ab A-03 sind an diesem Statusbit auch Fehler des Ausgangsstatus oder des Eingangsstatus erkennbar.</p> <ul style="list-style-type: none"> <li>• <b>1 (High):</b> Kein Fehler</li> <li>• <b>0 (Low):</b> Fehler liegt vor.</li> </ul>
Force Aktiv	<p>Zeigt an, ob der Force-Modus aktiv ist.</p> <ul style="list-style-type: none"> <li>• <b>1 (High):</b> Force-Modus ist aktiv.</li> <li>• <b>0 (Low):</b> Force-Modus nicht aktiv.</li> </ul>
Interner Status	<b>1 (High)</b>
Logisch 0 und Logisch 1	<p>Diese Statusbits können Sie verwenden, um eine gültige Logikkonfiguration zu erhalten, wenn diese Funktionsblock-Eingänge enthält, die a) nicht benötigt werden und b) nicht deaktiviert werden können.</p> <ul style="list-style-type: none"> <li>• <b>Logisch 0:</b> Setzt den Eingang eines Funktionsblocks permanent auf <b>0 (Low)</b>.</li> <li>• <b>Logisch 1:</b> Setzt den Eingang eines Funktionsblocks permanent auf <b>1 (High)</b>.</li> </ul>
Verifiziert	<p><b>Zeigt an, ob die Konfiguration verifiziert ist.</b></p> <ul style="list-style-type: none"> <li>• <b>1 (High):</b> Konfiguration ist verifiziert. Die CV-LED des Controller-Moduls leuchtet permanent gelb.</li> <li>• <b>0 (Low):</b> Konfiguration ist nicht verifiziert. Die CV-LED des Controller-Moduls blinkt im 1-Hz-Takt gelb.</li> </ul>

### 6.3.2 Ein- und Ausgänge mit Funktionsblöcken verbinden

Haben Sie die benötigten Ein- und Ausgänge in der Ansicht **Logik** platziert, können Sie diese mit den Funktionsblöcken verbinden, die samos® PLAN6 zur Verfügung stellt. So entsteht Ihre Logik-Programmierung.

Dieser Abschnitt zeigt Ihnen anhand eines Beispiels, wie Sie eine einfache Logik in samos® PLAN6 programmieren.

#### Voraussetzungen

In der Ansicht **Logik** sind folgende Ein- und Ausgänge platziert:

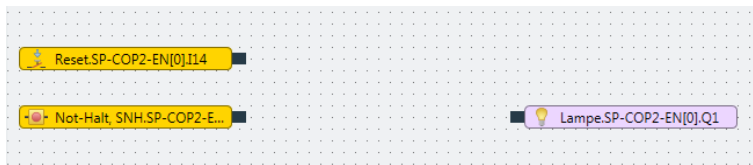

#### Schritt 1: Logik-Baustein auswählen und platzieren

- ➔ Öffnen Sie das Andockfenster **Logik**.
- ➔ Wählen Sie unter **Funktionsblöcke** den gewünschten Funktionsblock.

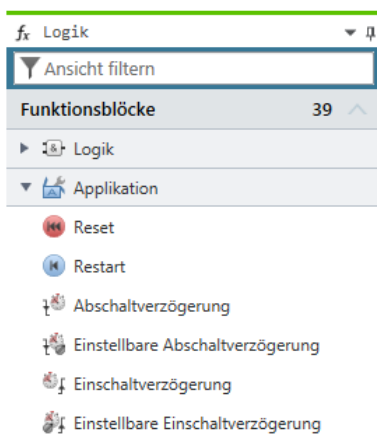

- ➔ Ziehen Sie den Funktionsblock auf die geöffnete Logikseite.
  - ⇒ Weil nicht alle Eingänge verbunden sind, wird der Funktionsblock rot markiert. Außerdem zeigt die Statusanzeige in der Menüleiste einen Fehler.

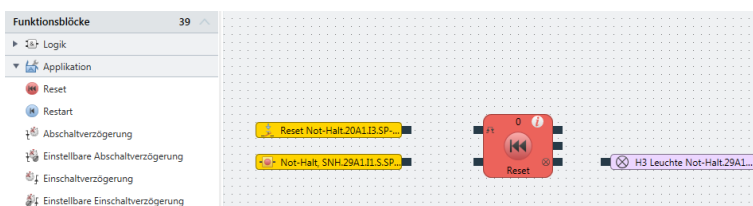

### Schritt 2: Eingänge und Ausgänge mit dem Funktionsblock verbinden

- ➔ Klicken Sie mit der Maus auf den Knoten eines Eingangs und halten Sie die Maustaste gedrückt.
  - ⇒ Ein Handsymbol erscheint.

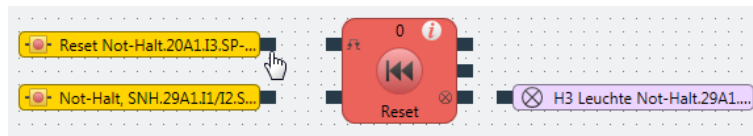

- ➔ Ziehen Sie die Hand auf den Eingangs-Knoten des Funktionsblocks und lassen Sie die Maustaste los.
  - ⇒ Eingang und Funktionsblock werden mit einer Linie (logische Verbindung) verbunden.



- ➔ Ziehen Sie auf dieselbe Weise die Verbindung für den weiteren Eingang und für den Ausgang.
  - ⇒ Sobald alle Eingänge des Funktionsblocks verbunden sind, wird der Funktionsblock gelb markiert und die Statusanzeige in der Menüleiste zeigt keinen Fehler mehr.

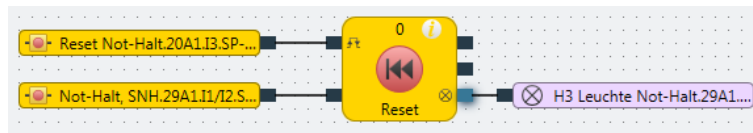

### Schritt 3: Logikbaustein parametrieren

- ➔ Klicken Sie mit der Maus auf den Funktionsblock.
- ➔ Öffnen Sie das Andockfenster **Eigenschaften**.

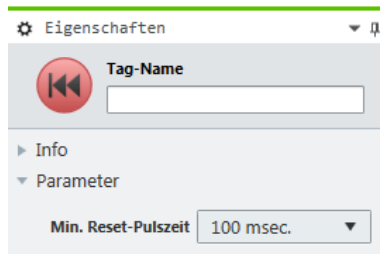

- ➔ Setzen Sie im Andockfenster **Eigenschaften** die gewünschten Parameter.

#### HINWEIS

#### Parametrierreferenz für Funktionsblöcke

Eine ausführliche Referenz der Parameter finden Sie hier: *Referenz der Funktionsblöcke [Kap. 8, S. 159]*

### Tipps für die Arbeit in der Ansicht "Logik"

Thema	Tipp
Elemente miteinander verbinden	Eine Alternative zu dem oben beschriebenen Verfahren: Ziehen Sie einen Ein- oder Ausgang über den Knoten des Funktionsblocks, mit dem die Verbindung hergestellt werden soll.
Bestandteile platzieren	Funktionsblöcke, Ein- und Ausgänge können Sie beliebig verschieben. Klicken Sie diese mit der Maus an und ziehen Sie sie an die gewünschte Stelle. Als Platzierungshilfe können Sie in der Befehlsleiste die Gitterpunkte aktivieren.
Notizen hinzufügen	An beliebigen Stellen können Sie Textnotizen hinterlegen. Klicken Sie dazu mit der rechten Maustaste auf den leeren Hintergrund des Arbeitsbereichs und wählen Sie im Kontextmenü den Eintrag <b>Notiz hinzufügen</b> . Sie können ebenfalls interaktive Anzeigewerte in Ihre Notizen einfügen. Weitere Informationen: <i>Aktive Anzeigewerte in Notizen einbinden [Kap. 6.3.7, S. 122]</i>
Mit mehreren Seiten arbeiten	Um ein umfangreiches Projekt übersichtlich zu halten, können Sie weitere Seiten in der Ansicht <b>Logik</b> anlegen. <ul style="list-style-type: none"> <li>• Neue Seite anlegen: Klicken Sie in der Befehlsleiste auf <b>+ Neue Seite</b>.</li> <li>• Verbindungen zwischen den Seiten können Sie über CPU-Merker oder Sprungadressen erzeugen.</li> </ul>
Verbindungen löschen	Um einen Projektbestandteil oder eine Verbindung zu löschen: <ul style="list-style-type: none"> <li>• Klicken Sie auf das Element.</li> <li>• Drücken Sie die Taste: <b>Entf</b>.</li> </ul>
Tag-Namen direkt in der Ansicht <b>Logik</b> einfügen	Klicken Sie doppelt auf einen Ein- oder Ausgang und schreiben Sie den gewünschten Tag-Namen direkt in das Element.

#### 6.3.3 Funktionsblöcke gruppieren

Sie können Gruppen von Funktionsblöcken auswählen, um sie zu einem einzigen gruppierten Funktionsblock umzuwandeln. Dies dient dazu, die mehrfache Benutzung von Logikgruppen zu vereinfachen und die Anzahl von Funktionsblöcken auf einer Seite zu reduzieren.

#### Funktionsblockdiagramm



Abb. 28: Logische Anschlüsse für den gruppierten Funktionsblock



## Eigenschaften

Ein gruppierter Funktionsblock hat die folgenden Eigenschaften:

- Er kann maximal 16 Eingänge und 16 Ausgänge haben.
- Er darf weder den Funktionsblock Fast Shut-off noch einen anderen gruppierten oder benutzerdefinierten Funktionsblock enthalten.
- Das Symbol für einen gruppierten Funktionsblock kann aus einer festen Bibliothek in samos® PLAN6 ausgewählt werden.
- Er wird in der Ansicht **Logik** erstellt, wird aber nicht in der Liste der Funktionsblöcke (Andockfenster **Logik**) angezeigt.
- Er wird mit dem Projekt gespeichert. Wird das Projekt auf einem anderen PC geöffnet, wird der gruppierte Funktionsblock angezeigt.
- Er kann als benutzerdefinierter Funktionsblock gespeichert werden.

## HINWEIS

Bei der Berechnung der Gesamtzahl der Funktionsblöcke in einem Projekt wird ein gruppierter Funktionsblock nicht als ein Block gezählt, sondern mit der Anzahl der in ihm verwendeten Funktionsblöcke.

## So erzeugen Sie einen gruppierten Funktionsblock

- ➔ Wählen Sie in der Ansicht **Logik** die Funktionsblöcke aus, die gruppiert werden sollen.
- ➔ Rufen Sie durch einen Rechtsklick auf einen der ausgewählten Funktionsblöcke das Kontextmenü auf.



Abb. 29: Erzeugen eines gruppierten Funktionsblocks

- ➔ Klicken Sie auf **Gruppieren....**
- ⇒ Der Dialog **Gruppierung** wird geöffnet.

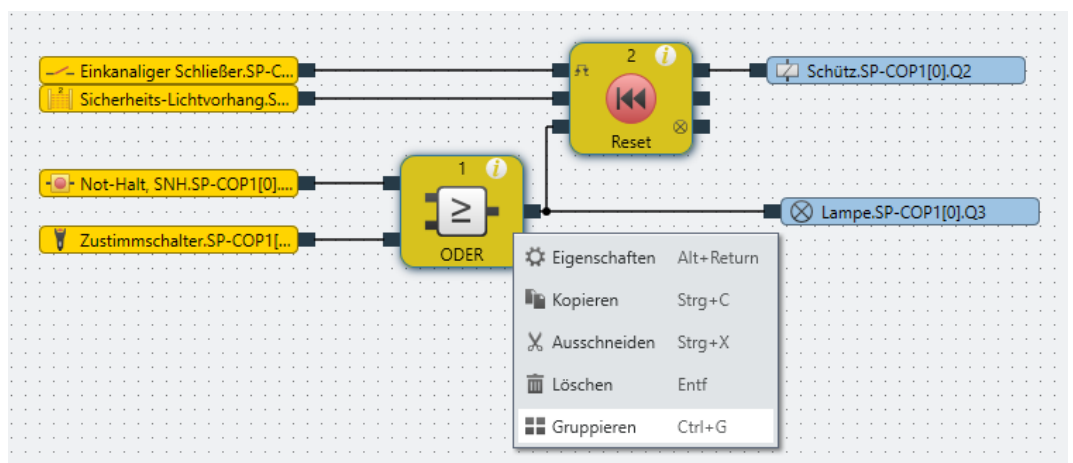

Abb. 30: Dialog Funktionsblockdetails editieren für den gruppierten Funktionsblock

- ➔ Geben Sie einen Namen für den neuen gruppierten Funktionsblock ein.
- ➔ Klicken Sie im Dialog auf **OK**, um Ihre Änderungen zu bestätigen und den Dialog zu schließen.
  - ⇒ Die ausgewählten Funktionsblöcke werden auf dem Arbeitsblatt für das Hauptprogramm zu einem einzigen gruppierten Funktionsblock reduziert.

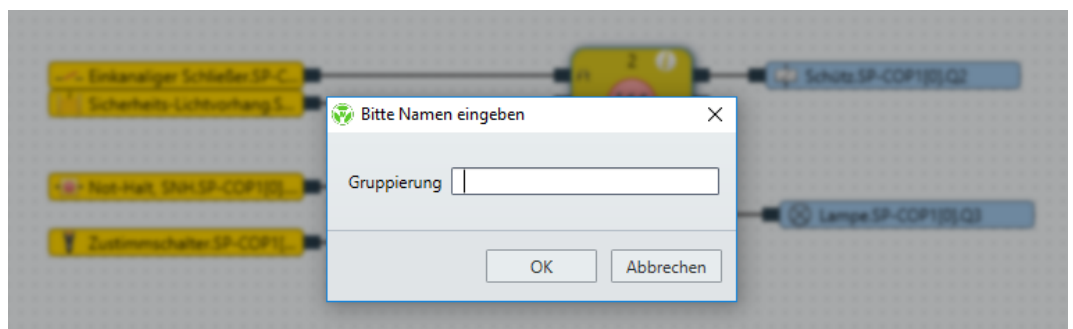

## HINWEIS

Der Name eines gruppierten Funktionsblocks kann hier bearbeitet werden, wenn Sie auf das Symbol des Funktionsblocks und **Editieren** klicken.

Wenn Sie auf den dazugehörigen Karteireiter klicken (hier: **Maschine 1**), können Sie den gruppierten Funktionsblock bearbeiten.

Der Inhalt des neuen gruppierten Funktionsblocks wird auf einer neuen Seite gespeichert. Im Beispiel lautet der Name des neuen gruppierten Funktionsblocks **Maschine 1**. Die Arbeitsfläche des gruppierten Funktionsblocks wird orange dargestellt.

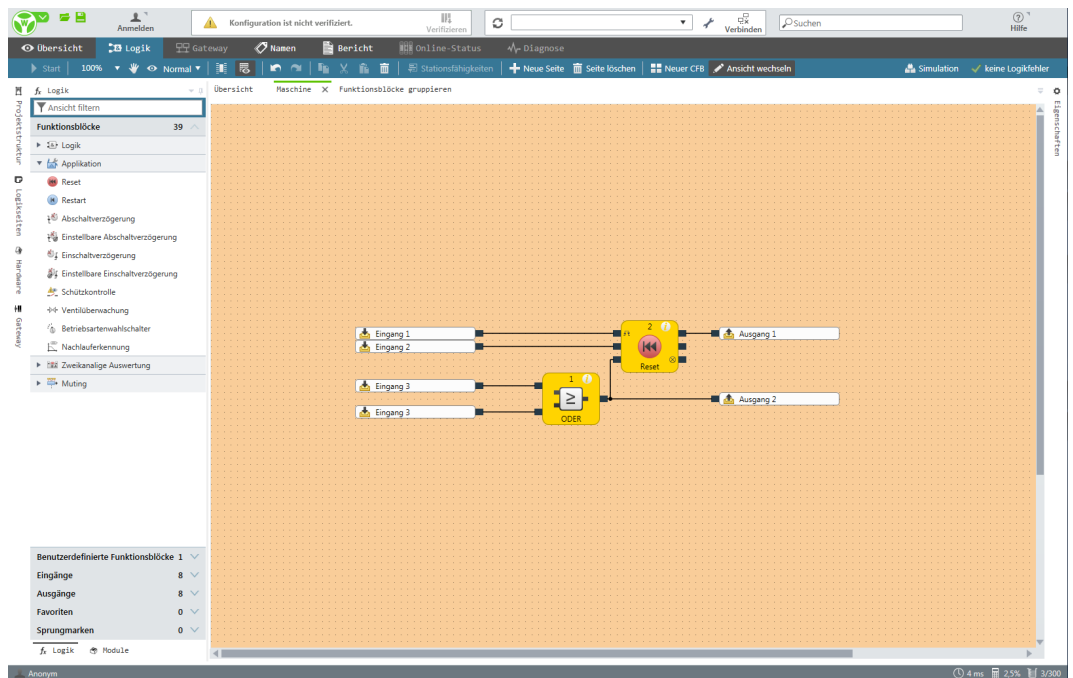

## So können Sie einem gruppierten Funktionsblock Eingänge und Ausgänge hinzufügen:

- ➔ Klicken Sie in der Ansicht **Logik** auf den Karteireiter für den gruppierten Funktionsblock.
- ➔ Öffnen Sie das Andockfenster **Logik**.
- ➔ Ziehen Sie aus den Abschnitten **Eingänge** und **Ausgänge** die gewünschten Elemente auf die Logikseite des gruppierten Funktionsblocks.
- ➔ Verbinden Sie die Eingänge und Ausgänge wie benötigt mit dem gruppierten Funktionsblock.
- ➔ Um die Tag-Namen der verwendeten Eingänge und Ausgänge zu ändern:
  - Klicken Sie auf das gewünschte Element und schreiben Sie im Andockfenster **Eigenschaften** die gewünschte Bezeichnung in das Eingabefeld **Tag-Name**.



Abb. 31: Einem gruppierten Funktionsblock Eingänge und Ausgänge hinzufügen

Die dem gruppierten Funktionsblock hinzugefügten Eingänge und Ausgänge werden im Hauptprogramm am Funktionsblock selbst angezeigt und es können Geräte daran angeschlossen werden. Sobald ein Gerät verbunden wurde, wird es in der Logik des gruppierten Funktionsblocks angezeigt, wenn die **externe Ansicht** angezeigt wird.

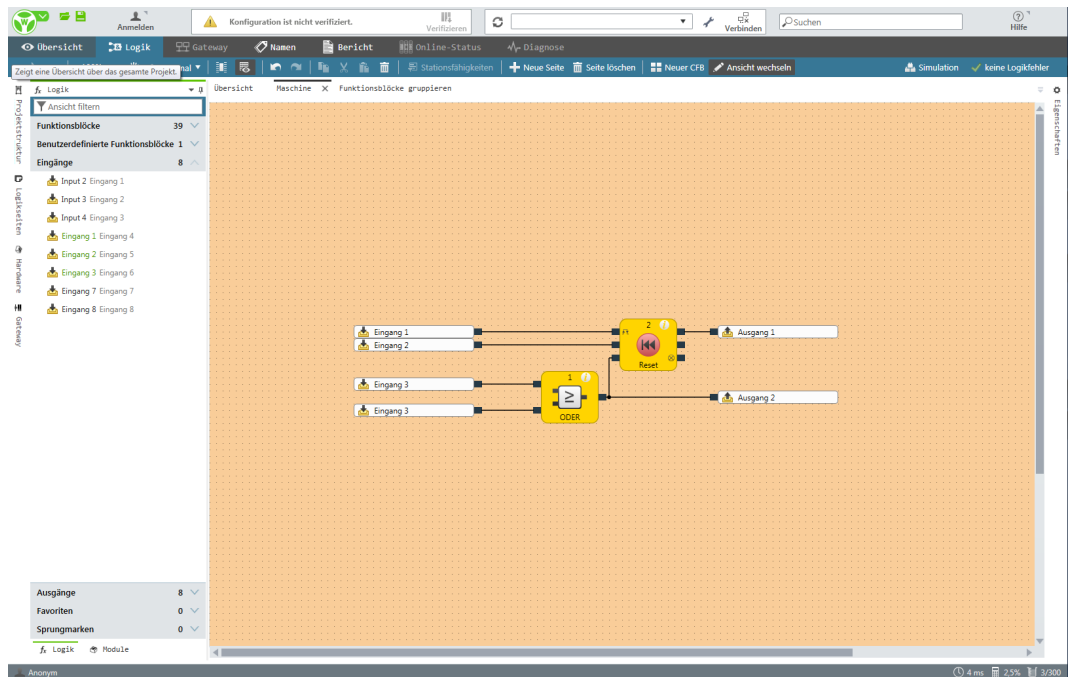

Abb. 32: Gruppierter Funktionsblock mit angeschlossenen Geräten

Um zwischen den internen Tag-Namen des gruppierten Funktionsblocks (interne Ansicht) und den externen E/A-Beschreibungen (externe Ansicht) zu wechseln, klicken Sie in der Werkzeugleiste auf **Ansicht wechseln**.

- Die **interne Ansicht** zeigt die Tag-Namen des gruppierten Funktionsblocks für seine Eingänge und Ausgänge an.
- Die **externe Ansicht** zeigt an, was an den gruppierten Funktionsblock angeschlossen ist.

**So übertragen Sie einen gruppierten Funktionsblock auf einen anderen PC:**

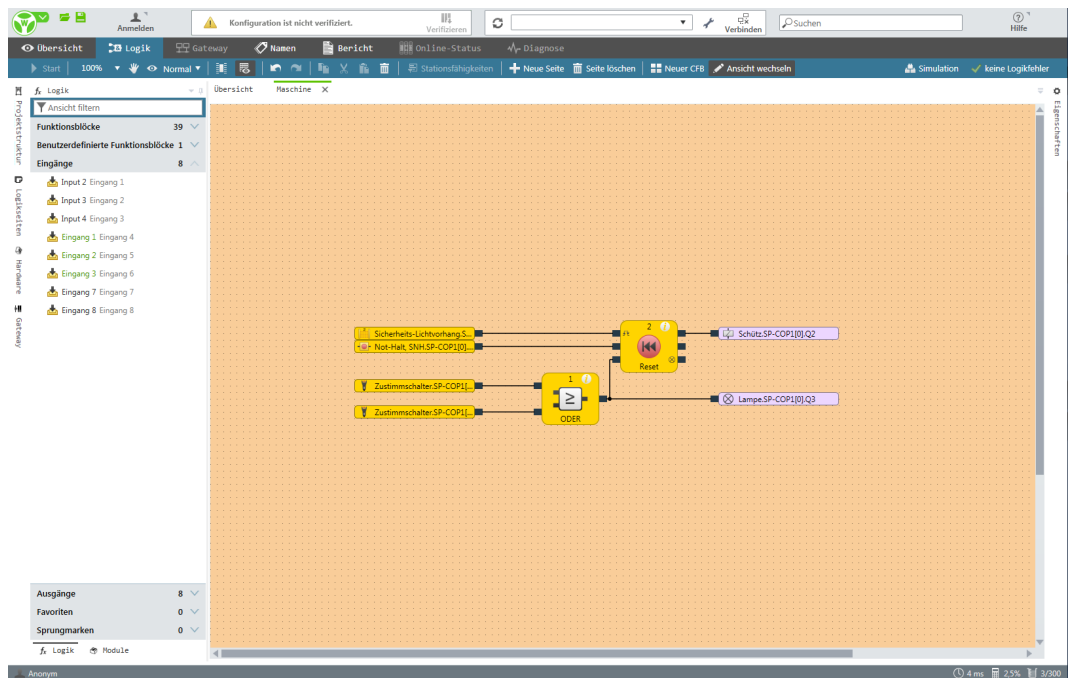
- ➔ Speichern Sie das Projekt und öffnen Sie es auf dem anderen PC. Die im Projekt enthaltenen gruppierten Funktionsblöcke werden automatisch importiert.

6.3.4 Automatische Logikprüfung

samos® PLAN6 überprüft automatisch die Logikprogrammierung in Ihrem Projekt. Geprüft wird auf Verbindungsfehler, andere Fehler werden nicht erkannt.

So lange die Konfiguration ungültig ist, ist es nicht möglich, den Simulationsmodus zu starten oder die Konfiguration zu übertragen.

**Wichtige Sicherheitsinformation**





**Prüfen Sie Ihre Anwendung gründlich auf Korrektheit!**

Weil samos® PLAN6 nur auf Logik-interne Verbindungsfehler prüft, müssen Sie folgende Aspekte systematisch selbst prüfen:

- Entspricht Ihre Anwendung den Ergebnissen aus Risikoanalyse und Vermeidungsstrategie?
- Sind alle anzuwendenden Normen und Richtlinien eingehalten? Andernfalls bringen Sie den Bediener der Maschine in Gefahr.

**Anzeige von Fehlern**

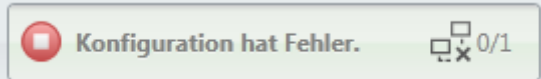
Dass ein Verbindungsfehler vorliegt, sehen Sie in der Software an mehreren Stellen:

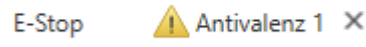
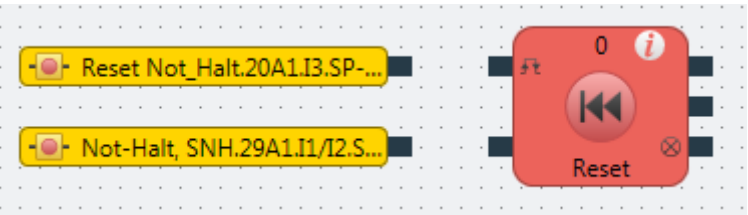
Anzeige	Erklärung
Statusanzeige in der Menüleiste	<p>Wenn ein Verbindungsfehler vorliegt, zeigt die Statusanzeige folgende Meldung:</p>  <p>Diese Anzeige sehen Sie immer, unabhängig davon, welche Ansicht aktuell aktiv ist.</p>
Befehlsleiste <b>Logik</b> , rechts außen	<p>Wenn Fehler vorliegen, zeigt diese Anzeige die Zahl der Funktionsblöcke, an denen Verbindungsfehler vorliegen.</p> 
Ansicht <b>Logik</b>	<p>Seiten, auf denen ein Verbindungsfehler vorliegt, zeigen in der Registerkarte eine Warnsymbol:</p>  <p>Funktionsbausteine, bei denen ein oder mehrere Eingänge nicht verbunden sind, werden rot dargestellt.</p> 

### Verbindungsfehler beheben

- ➔ Verbinden Sie alle Eingänge an Funktionsblöcken mit entsprechenden Hardware-Eingängen.
  - ⇒ Die Funktionsblöcke werden gelb dargestellt.
  - ⇒ Die Fehlermeldung in der Befehlsleiste **Logik** und in der Menüleiste erlöschen.

### 6.3.5 Benutzerdefinierte Elemente

Zusätzlich zu den Standardelementen, die Sie in den Andockfenstern **Hardware** und **Logik** vorfinden, ist es möglich, benutzerdefinierte Elemente zu erstellen, zu konfigurieren, zu importieren und zu exportieren. Diese Funktion ermöglicht es Ihnen, eigene Elemente mit voreingestellten Konfigurationsoptionen (z. B. einkanalige oder zweikanalige Auswertung, Synchronzeit, Ein-Aus-Filterung, Anschluss an Testausgänge usw.) zu erstellen, die den Bedürfnissen Ihrer individuellen Ausrüstung entsprechen.

#### 6.3.5.1 E/A-Elemente anlegen

##### Schritt 1: Neue Bibliothek anlegen

- ➔ Öffnen Sie das Andockfenster **Hardware**.
- ➔ Klicken Sie auf die Abschnittsüberschrift **Benutzerdefinierte Elemente**.
  - ⇒ Rechts neben der Abschnittsüberschrift erscheint das Symbol **Hinzufügen**.



- ➔ Klicken Sie auf das Symbol **Hinzufügen**.
  - ⇒ Das Fenster **Bitte Namen eingeben** öffnet sich.
- ➔ Geben Sie einen Namen ein und klicken Sie auf **OK**.
  - ⇒ Unterhalb von **Benutzerdefinierte Elemente** erscheint eine neue Bibliothek.

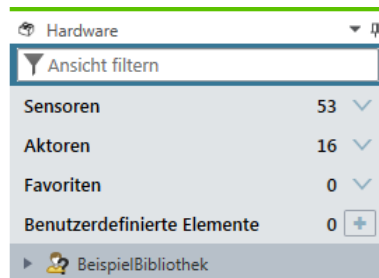

## Schritt 2: Eigenschaften der Bibliothek festlegen

- ➔ Klicken Sie auf die neu angelegte Bibliothek.
- ➔ Öffnen Sie das Andockfenster **Eigenschaften** und konfigurieren Sie dort die gewünschten Eigenschaften.

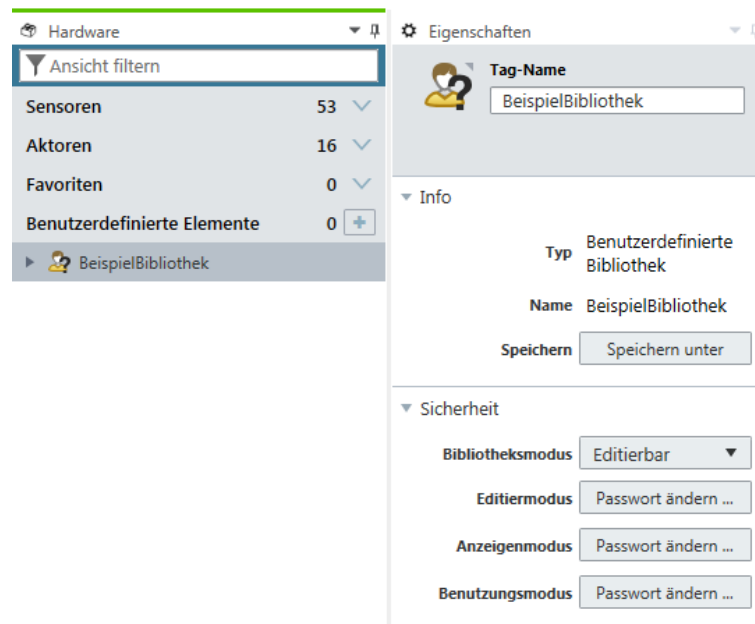

- Abschnitt **Sicherheit**:  
Treffen Sie die Sicherheitseinstellungen für die Bibliothek.  
Sie können unterschiedliche Zugriffsmodi definieren und jeweils Passwörter dafür vergeben.
- Abschnitt **Info**:  
Klicken Sie auf die Schaltfläche **Speichern** und sichern Sie die Bibliothek (Dateiformat: \*.SPI).

## Schritt 3: Neues Element anlegen und konfigurieren

- ➔ Öffnen Sie die neu angelegte Bibliothek, indem Sie auf das Symbol **Pfeil** klicken.

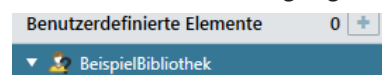

+

Element  
hinzufügen

- ➔ Klicken Sie auf **Element hinzufügen**.  
⇒ Der Konfigurationsdialog öffnet sich.

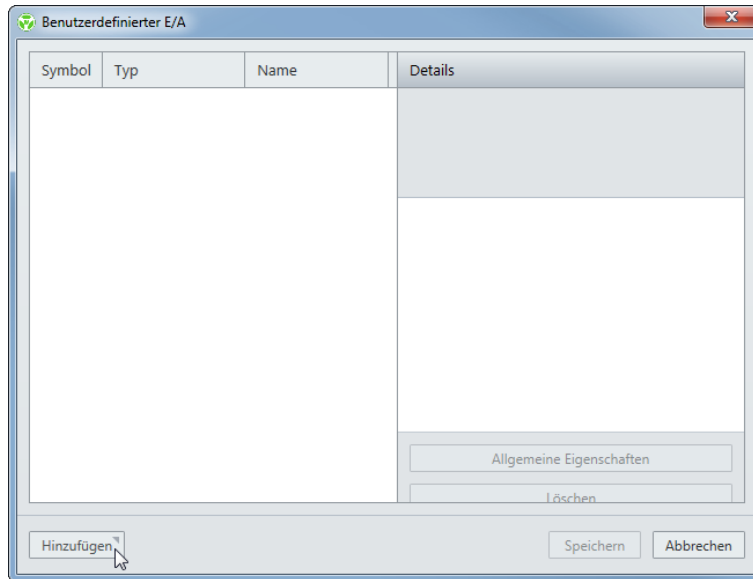

- ➔ Klicken Sie auf **Hinzufügen** und klicken Sie im Dialog **Verfügbare Elemente** auf den gewünschten Elementtyp.

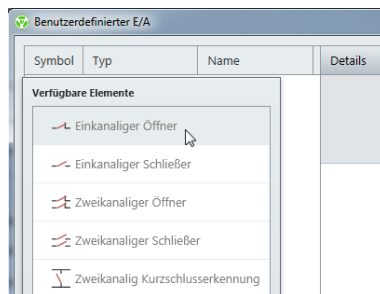

- ⇒ Das gewählte Element wird in die Übersicht des Konfigurationsdialogs eingefügt.

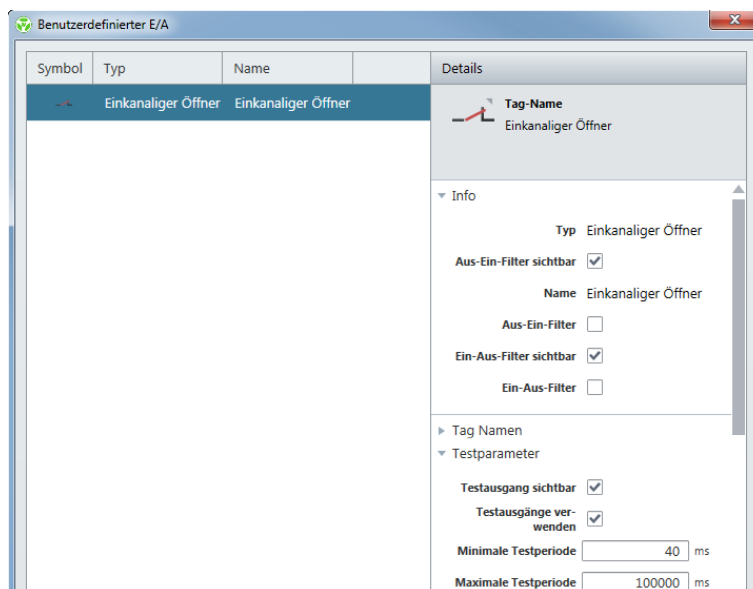

- ➔ Klicken Sie das Element in der Übersicht an.
- ➔ Vergeben Sie in der Spalte **Details** die gewünschten Parameter für das hinzugefügte Element. Art und Umfang der Parameter sind je nach Element-Typ unterschiedlich.

Detaillierte Informationen zu den Element-Typen und ihren Parametern finden Sie im Handbuch **Hardware**.

### 6.3.5.2 Benutzerdefinierte Funktionsblöcke anlegen und verwalten

Wenn Sie einen gruppierten Funktionsblock erstellt haben (*Funktionsblöcke gruppieren* [Kap. 6.3.3, S. 108]), können Sie diesen gegen Veränderungen schützen und in die Auswahlliste der Funktionsblöcke importieren, um ihn in zukünftigen Projekten verwenden zu können. Der daraus resultierende Funktionsblock heißt benutzerdefinierter Funktionsblock.

#### Funktionsblockdiagramm



Abb. 33: Logische Anschlüsse für den benutzerdefinierten Funktionsblock

Ein benutzerdefinierter Funktionsblock hat die folgenden Eigenschaften:

- Er kann maximal acht Eingänge und acht Ausgänge haben.
- Er darf weder den Funktionsblock Fast Shut-off noch einen anderen gruppierten oder benutzerdefinierten Funktionsblock enthalten.
- Das Symbol für einen benutzerdefinierten Funktionsblock kann entweder benutzerdefiniert sein oder aus einer festen Bibliothek in samos® PLAN6 ausgewählt werden.
- Der benutzerdefinierte Funktionsblock wird in der Ansicht **Logik** erstellt und in der Auswahlliste der Funktionsblöcke angezeigt (Andockfenster **Logik**).
- Wenn Sie ein Projekt, das benutzerdefinierte Funktionsblöcke enthält, auf einem anderen PC öffnen, haben Sie die folgenden Möglichkeiten:
  - Sie können die benutzerdefinierten Funktionsblöcke in die Auswahlliste der Funktionsblöcke auf dem neuen PC importieren, um sie in weiteren Projekten verwenden zu können.
  - Oder Sie können die benutzerdefinierten Funktionsblöcke nur für dieses Projekt importieren. In diesem Fall werden sie nicht in der Auswahlliste der Funktionsblöcke angezeigt.

#### HINWEIS

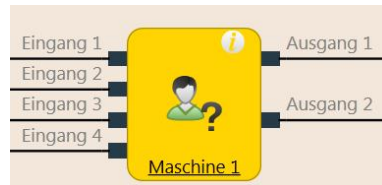
Bei der Berechnung der Gesamtzahl der Funktionsblöcke in einem Projekt wird ein benutzerdefinierter Funktionsblock nicht als ein Block gezählt, sondern mit der Anzahl der in ihm verwendeten Funktionsblöcke.



**So erstellen Sie einen benutzerdefinierten Funktionsblock**

Um einen benutzerdefinierten Funktionsblock erstellen zu können, müssen Sie ihn zuvor als gruppierten Funktionsblock erstellt haben (siehe *Funktionsblöcke gruppieren [Kap. 6.3.3, S. 108]*).

- ➔ Öffnen Sie die Ansicht des gruppierten Funktionsblocks, indem Sie auf seinen Karteireiter klicken.
- ➔ Klicken Sie in der Werkzeugleiste auf **Neuer CFB....** Der Dialog **Funktionsblockdetails** wird geöffnet.



Abb. 34: Dialog Funktionsblockdetails editieren für den benutzerdefinierten Funktionsblock

- ➔ Geben sie einen Namen für den neuen benutzerdefinierten Funktionsblock ein.
- ➔ Sollten sie noch keine Bibliothek für benutzerdefinierte Funktionsblöcke angelegt haben, klicken Sie unten links auf **Neue Bibliothek erstellen** und vergeben Sie im nachfolgenden Dialogfenster einen Namen für die Bibliothek.

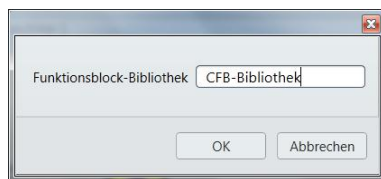

⇒ Im Andockfenster **Logik** erscheint der benutzerdefinierte Funktionsblock in der ausgewählten Bibliothek.

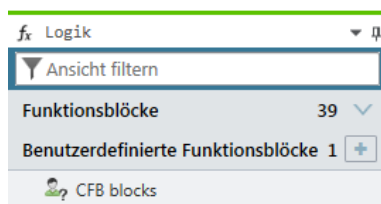

### So bearbeiten Sie die Eigenschaften einer Funktionsblock-Bibliothek

Nachdem Sie der Bibliothek einen Namen gegeben haben, können Sie den Modus der Bibliothek einstellen. Dieser Modus bestimmt die Eigenschaften aller in dieser Bibliothek enthaltenen Funktionsblöcke.

- Editierbar
- Benutzen und Anzeigen
- Benutzen
- Geschützt

Zusätzlich können Benutzerrechte für den Zugriff auf die verschiedenen Eigenschaften der Funktionsblöcke vergeben werden.

Durch den Befehl **Speichern unter** im Andockfenster **Eigenschaften** können Funktionsblock-Bibliotheken abgespeichert werden.



Abb. 35: Bearbeitung einer Bibliothek für benutzerdefinierte Funktionsblöcke

Wenn ein benutzerdefinierter Funktionsblock in der Ansicht **Logik** platziert wird, wird sein Inhalt auf einer neuen Seite angezeigt. Im Beispiel lautet der Name des benutzerdefinierten Funktionsblocks **Maschine 1**. Die Arbeitsfläche des benutzerdefinierten Funktionsblocks wird orange dargestellt. Die Möglichkeiten der Benutzung, Anzeige und Editierung eines benutzerdefinierten Funktionsblocks hängen von den Parametern der Bibliothek ab, aus denen der Funktionsblock kommt.

### So bearbeiten Sie einen benutzerdefinierten Funktionsblock

- Ein benutzerdefinierter Funktionsblock kann bearbeitet werden wie ein gruppierter Funktionsblock, vorausgesetzt die Benutzerrechte der jeweiligen Bibliothek lassen dies zu.
- Ein nachträglich bearbeiteter benutzerdefinierter Funktionsblock kann wieder neu abgespeichert werden, indem Sie in der Werkzeugleiste auf **Neuer CFB** klicken.

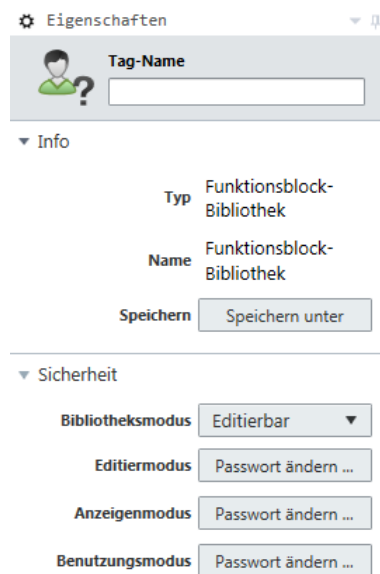
### So löschen Sie einen benutzerdefinierten Funktionsblock dauerhaft von Ihrem PC

- ➔ Löschen Sie alle Vorkommen des benutzerdefinierten Funktionsblocks aus Ihrem Projekt oder wandeln Sie jedes einzelne in einen gruppierten Funktionsblock um, indem Sie in der Werkzeugleiste auf **Edit...** klicken.
- ➔ Klicken Sie in der Auswahlliste der Funktionsblöcke mit der rechten Maustaste auf den benutzerdefinierten Funktionsblock, den Sie löschen wollen. Das Kontextmenü wird geöffnet.
- ➔ Wählen Sie den Befehl **Benutzerdefinierter Funktionsblock löschen**.

**HINWEIS****Sie können diesen Befehl nicht rückgängig machen!**

Andere Projekte, die gelöschte benutzerdefinierte Funktionsblöcke enthalten, können weiterhin benutzt werden. Wenn Sie ein älteres Projekt öffnen, das benutzerdefinierte Funktionsblöcke enthält, die von Ihrem PC gelöscht wurden, wird es wie ein Projekt behandelt, das von einem anderen PC übertragen wurde. Sie werden gefragt, ob Sie die benutzerdefinierten Funktionsblöcke im Projekt permanent als benutzerdefinierte Funktionsblöcke oder als gruppierte Funktionsblöcke nur zur Verwendung im aktuellen Projekt importieren wollen.

## 6.3.5.3 Export und Import von benutzerdefinierten Elementen

Bibliotheken mit benutzerdefinierten Elementen, die Sie in der Software erstellt haben, können Sie exportieren und in eine andere Installation von samos® PLAN 6 importieren.

**Dateiformat**

- E/A-Elemente: \*.SPI
- Funktionsblöcke: \*.SPL

**Benutzerdefinierte Bibliotheken auf anderen PC übertragen (Export)**

- ➔ Öffnen Sie das Andockfenster **Hardware** oder das Andockfenster **Logik**.
- ➔ Klicken Sie dort auf die Bibliothek, die Sie in einer anderen Installation von der Software samos® PLAN 6 verwenden wollen.
- ➔ Öffnen Sie das Andockfenster **Eigenschaften**.
  - ⇒ Sie sehen den Konfigurationsdialog zur gewählten Bibliothek.

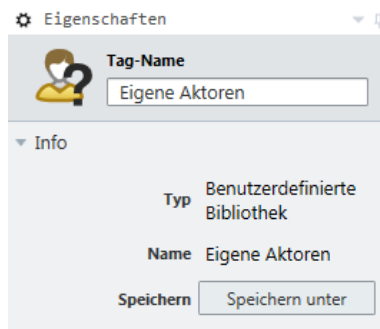

- ➔ Klicken auf **Speichern unter**.
  - ⇒ Der Windows-Explorer öffnet sich.
- ➔ Speichern Sie die Bibliothek am gewünschten Speicherort.

**Benutzerdefinierte Bibliotheken importieren**

- ➔ Öffnen Sie das Andockfenster **Hardware** oder das Andockfenster **Logik**.
- ➔ Klicken Sie mit der rechten Maustaste auf **Benutzerdefinierte Elemente** bzw. auf **Benutzerdefinierte Funktionsblöcke**.
  - ⇒ Das Kontextmenü öffnet sich.

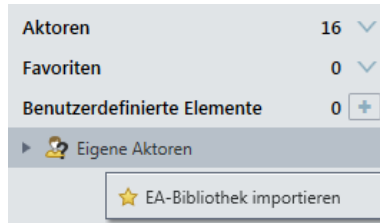

- ➔ Klicken Sie im Kontextmenü auf **EA-Bibliothek importieren** bzw. auf **Funktionsblock-Bibliothek importieren**.
  - ⇒ Der Windows Explorer öffnet sich.
  - ⇒ Sie können die Bibliothek über den Windows Explorer suchen und auswählen.

6.3.6 Abhängigkeiten zwischen Sensoren und Aktoren nachvollziehen

In den Eigenschaften der in der Logikprogrammierung verwendeten Sensoren und Aktoren können Sie die Abhängigkeiten zwischen diesen Elementen nachvollziehen.

**Beispiel 1: Sensor (Einkanaliger Schließer)**

Alle Aktoren, auf die dieser Sensor wirkt, werden in den Eigenschaften des Sensors im Abschnitt **Abhängigkeiten** angezeigt.

Mit einem Klick auf einen der angezeigten Aktoren können Sie direkt zu dem Aktor springen.

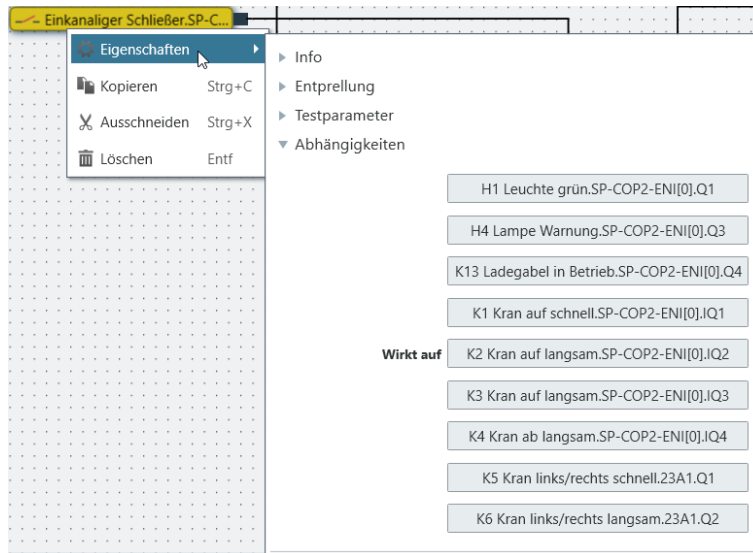

**Beispiel 2: Aktor (Lampe)**

Alle Sensoren, von denen dieser Aktor abhängt, werden in den Eigenschaften des Aktors im Abschnitt **Abhängigkeiten** angezeigt.

Mit einem Klick auf einen der angezeigten Sensoren können Sie direkt zu dem Sensor springen.

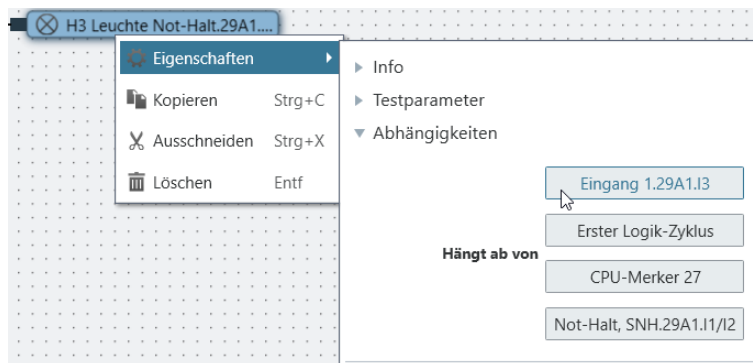

## 6.3.7 Aktive Anzeigewerte in Notizen einbinden

In den Notizen zu Ihrer Logikprogrammierung können Sie aktive Werte integrieren, die die Live-Werte der verbundenen Funktionsblöcke anzeigen.

**Beispiel**

Die rot markierten Werte sind Echtzeit-Daten der Eingänge dieser Funktionsblöcke. Das heißt, wenn sich der Eingangsstrom bei verbundener Steuerung ändert, geben die aktiven Anzeigewerte diese Änderung zeitgleich wieder.



Abb. 36: Notiz mit aktiven Anzeigewerten

**Funktionsweise**

- Die aktiven Anzeigewerte unterstützen Sie dabei, Ihr Projekt zu konfigurieren und zu überwachen.
- Sie können je nach Funktionsblock verschiedene Anzeigewerte einstellen, die dann in der regulären Notiz angezeigt werden, z. B. Eingangswerte, Zeiten oder Anzahl verschiedener Ereignisse.
- In der Notiz können Sie wie gewohnt auch statischen Text eingeben, z. B. als Erläuterung zu den Anzeigewerten.
- Sie sehen dann die eingestellten Live-Werte aus den Funktionsblöcken in der Notiz.

**HINWEIS**

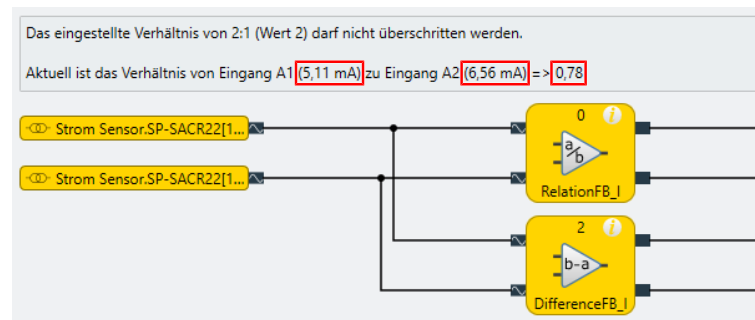
Sie können die aktiven Anzeigewerte nur während der Konfiguration in Ihrer Logiksteuerung auswählen und einfügen.

**Voraussetzung**

- Ihre Logikprogrammierung ist fehlerfrei.

✓ keine Logikfehler

- Unter Stationsfähigkeit ist „Interne Werte anzeigen und kommunizieren“ aktiviert.

⚙ Stationsfähigkeiten

**Erforderlich Fähigkeit**

<input type="checkbox"/>	Erweiterte Security
<input type="checkbox"/>	Pressen Funktionen
<input checked="" type="checkbox"/>	Interne Werte anzeigen und kommunizieren
<input type="checkbox"/>	Feuerungstechnik

**Vorgehen**

So fügen Sie aktive Anzeigewerte hinzu:

- ➔ Erstellen Sie eine Notiz und öffnen Sie das Fenster **Notiz bearbeiten**.
- ➔ Klicken Sie auf **Hinzufügen von aktiven Anzeigewerten**.
- ➔ Wählen Sie den gewünschten Funktionsblock als **Quelle** aus und den Anzeigewert unter **Werte**.

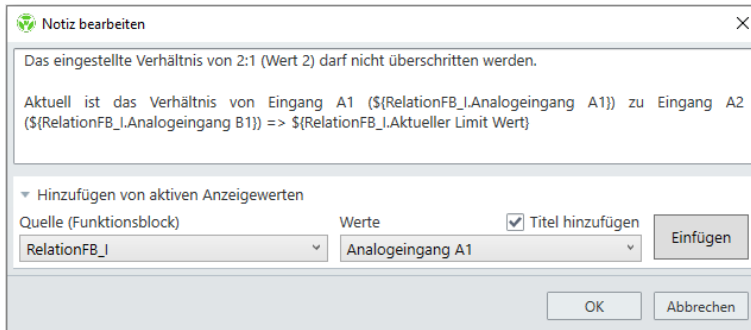

- ➔ Klicken Sie auf **Einfügen**.
  - ⇒ Im Fenster **Notiz bearbeiten** wird eine Variable eingefügt. Diese besteht aus: `#{Funktionsblock[Identifizier].Wert}`
  - ⇒ In der Notiz in der Ansicht Logik sehen Sie die aktiven Anzeigewerte.

**Empfehlung: Eindeutige Tag-Namen für Funktionsblöcke vergeben**

Der Identifier ist standardmäßig der Index des Funktionsblocks, wenn Sie dem Funktionsblock keinen Tag-Namen gegeben haben. Fügen Sie weitere Funktionsblöcke hinzu, ändert sich ggf. der Index des Funktionsblocks. In den Variablen für die aktiven Anzeigewerte wird dieser Änderung jedoch nicht angepasst. Der Wert kann ggf. nicht mehr angezeigt werden oder entspricht nicht mehr Ihrem beabsichtigten Anzeigewert.

Verwenden Sie daher geeignete, eindeutige Tag-Namen für Ihre Funktionsblöcke in Ihrer Logikprogrammierung.

6.4 Displaynamen von Projektbestandteilen anpassen

Zu jeder Zeit während Ihrer Arbeit mit samos® PLAN6 können Sie die Displaynamen von Projektbestandteilen an Ihre Informationsbedürfnisse anpassen.

Die Ansicht **Namen** eignet sich für diese Aufgabe besonders gut, weil Sie dort innerhalb eines Fensters alle Projektbestandteile in einer linearen Liste sehen und so Element für Element die gewünschten neuen Bezeichnungen vergeben können.

Systemname	Tag-Name	Typ
SP-EN-MOD[0].Direkt Ein 6.Bit 0	B40_no Fuß 20mm links.23A1.I1	Gateway-Eingang
SP-EN-MOD[0].Direkt Ein 6.Bit 1	B40_nc Fuß 20mm links.23A1.I2	Gateway-Eingang
SP-EN-MOD[0].Direkt Ein 6.Bit 2	B41_nc Fuß 20mm links.23A1.I3	Gateway-Eingang
SP-EN-MOD[0].Direkt Ein 6.Bit 3	B41_no Fuß 20mm links.23A1.I4	Gateway-Eingang
SP-EN-MOD[0].Direkt Ein 6.Bit 4	B42_no Fuß 20mm rechts.23A1.I5	Gateway-Eingang
SP-EN-MOD[0].Direkt Ein 6.Bit 5	B42_nc Fuß 20mm rechts.23A1.I6	Gateway-Eingang
SP-EN-MOD[0].Direkt Ein 6.Bit 6	B43_no Fuß 20mm rechts.23A1.I7	Gateway-Eingang

**Voraussetzung**

Im Namensschema des Elements, für das Sie den Displaynamen ändern wollen, wird das Element **Tag** verwendet.

Detaillierte Informationen: *Ansicht "Namen" [Kap. 5.3.4, S. 36]*

### Vorgehen

- ➔ Wechseln Sie in die Ansicht **Namen**.
- ➔ Wählen Sie einen Projektbestandteil, dessen Displaynamen Sie anpassen wollen, und klicken Sie in das Eingabefeld **Tag-Name**.
- ➔ Schreiben Sie eine beliebige Zeichenkette in das Eingabefeld.
  - ⇒ Je nach gewähltem Projektbestandteil ändert sich der gesamte Displayname oder nur ein Bestandteil des Displaynamens (siehe *Ansicht "Namen" [Kap. 5.3.4, S. 36]*).



## 6.5 Individuelle Inhalte für den Bericht hinterlegen

Zu ausgewählten Elementen können Sie im Andockfenster **Eigenschaften** Inhalte erfassen. Diese werden in den Bericht übernommen und erscheinen bei dem jeweiligen Element unter der Überschrift **Benutzer Dokumentation**.

Verfügbar ist die Dokumentationsfunktion für folgende Elemente:

- Steuerung
- Im Andockfenster **Module** verwendete Module
- Logikseiten
- Auf einer Logikseite verwendete Funktionsblöcke

### Aufruf der Dokumentationsfunktion

- ➔ Wählen Sie eines der oben genannten Element mit der Maus.
- ➔ Öffnen Sie das Andockfenster **Eigenschaften**.
- ➔ Klicken Sie dort auf die Schaltfläche **Benutzer Dokumentation**.

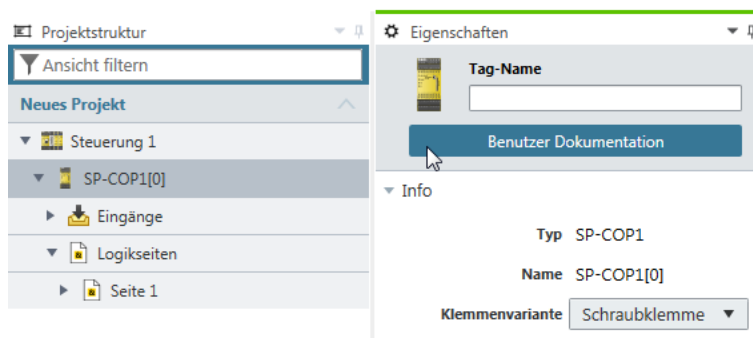

⇒ Der Editor **Benutzer Dokumentation** öffnet sich.

⇒ Über die Schaltflächen in der Befehlsleiste des Editors können Sie die Textinhalte formatieren.

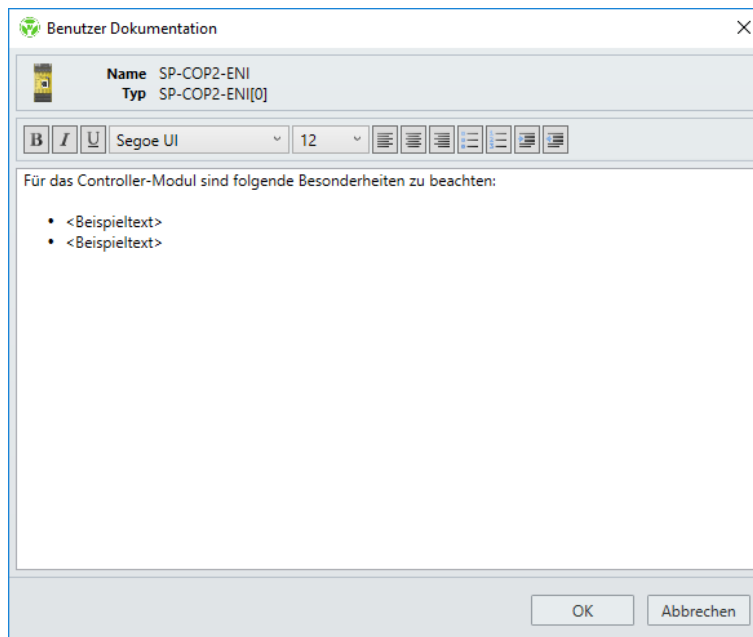

## Anzeige im Bericht

3.3.1.1 Allgemeine Informationen
3.3.1.2 Eingänge
3.3.1.3 Ausgänge
3.3.1.4 Versorgungsspannung
3.3.1.5 Verdrahtungsbeispiel
3.3.1.6 Testpuls-Parameter
<b>3.3.1.7 Benutzer Dokumentation</b>
3.4 E/A Module

**3.3.1.6 Testpuls-Parameter**

Ausgang	Testperiode [ms]
T1	200
T2	200
T3	200
T4	200

**3.3.1.7 Benutzer Dokumentation**

Für das Controller-Modul sind folgende Besonderheiten zu beachten:

- <Beispieltext>
- <Beispieltext>

## 6.6 Logikprogrammierung simulieren

Wenn Sie Ihre Logikprogrammierung offline prüfen wollen, können Sie dafür den Simulationsmodus verwenden. Den Simulationsmodus können Sie in der Ansicht **Logik** starten.

Bei einer Simulation setzen Sie Eingänge per Mausklick auf High oder Low. Das darauf folgende Schalten der Ausgänge können Sie in der Ansicht **Logik** beobachten.



Abb. 37: Simulation einer gültigen Logik-Konfiguration

## Hinweise

- Damit Sie ein Projekt simulieren können, muss die Logikprogrammierung gültig sein. samos® PLAN6 darf also keine Logikfehler anzeigen.
- Während der Simulationsmodus aktiv ist, ist der Hintergrund der Ansicht **Logik** grün gefärbt.

## 6.6.1 Simulation durchführen

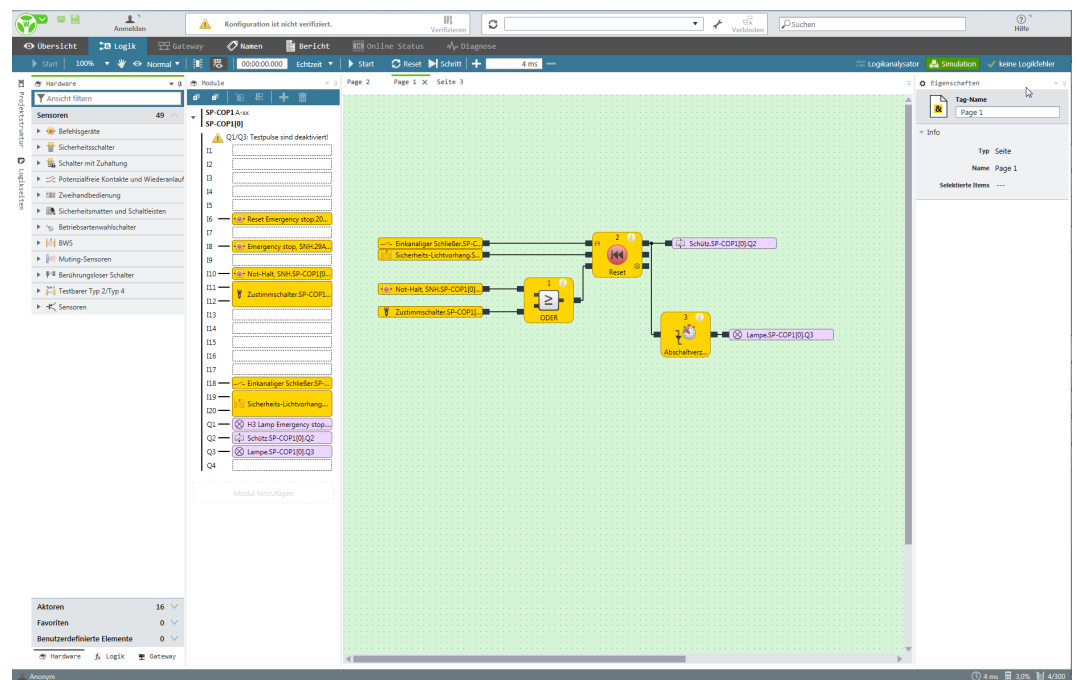
Wie gehen Sie vor, wenn Sie eine Simulation in samos®PLAN6 durchführen wollen? Und welche Funktionen stellt Ihnen die Ansicht **Logik** zur Verfügung?

**Vorgehen**

➔ Öffnen Sie die Ansicht **Logik**.

➔ Stellen Sie sicher, dass Ihre Logikprogrammierung fehlerfrei ist.

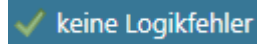

➔ Klicken Sie in der Befehlsleiste der Ansicht Logik auf **Simulation**.



⇒ Der Simulationsmodus startet.

⇒ Der Hintergrund der Ansicht **Logik** erscheint grün und die Befehlsleiste blendet die Befehle für die Simulation ein.



➔ Um eine Simulation der Logik zu starten, klicken Sie auf die Schaltfläche **Start/Pause** (A) für eine Simulation mit voller Geschwindigkeit.

⇒ Der **Timer** (B) zeigt die verstrichene Zeit an.

⇒ Der Timer kann mit Hilfe der Schaltfläche **Reset** (C) zurückgesetzt werden.

➔ Um eine Simulation zu stoppen, klicken Sie erneut auf die Schaltfläche **Start/Pause** (A).

**Zeitsteuerung der Simulation**

Für Logikprozesse, die in Echtzeit zu schnell ablaufen, um sie verfolgen zu können, gibt es zwei Möglichkeiten:

- Die Simulation wird kontinuierlich ausgeführt, wenn Sie die **Start/Pause** (A) klicken. Benutzen Sie das Pull-down Menu unter **Echtzeit** (D), um den Ablauf der Simulation zu verlangsamen.
- Es ist möglich, eine Simulation schrittweise auszuführen. Stoppen Sie dazu die Simulation über die Schaltfläche **Start/Pause** (A). Jetzt haben Sie folgende Möglichkeiten:
  - Über die Schaltfläche **Vor** (E) können Sie die Simulation schrittweise nach vorne ausführen. Die Zeitschritte lassen sich im **Zeitfenster** (F) mithilfe der Schaltfläche **Plus/Minus** einstellen. Wenn Sie auf die Schaltfläche **Vor** (E) klicken, springt die Simulation um die entsprechende Zeitspanne vorwärts. Bei diesem Eingabeverfahren rundet samos®PLAN6 die eingegabene Zeit auf die nächstmögliche zulässige Logik-Ausführungszeit. Alternativ können Sie die Zeitschritte über die Tastatur eingeben. Klicken Sie dazu in das **Zeitfenster** (F) und geben Sie den gewünschten Zahlenwert ein. samos®PLAN6 führt automatisch eine Prüfung durch, so dass Sie keine unzulässigen Werte eingeben können.

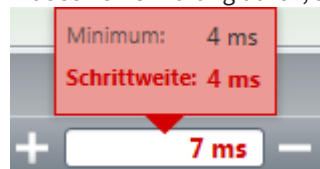

- Über die Schaltfläche **Zurück** (G) aktivieren Sie den Playback-Modus. Darüber können Sie die Simulation um einen definierten Zeitwert zurücksetzen. Entweder um einen vorgegebenen Zeitwert, den Sie mit Klick auf die Schaltfläche **Zurück** auswählen können. Oder um einen frei definierten Zeitwert, den Sie in das **Zeitfenster** (F) eingeben. Wenn der Playback-Modus aktiv ist, erscheint in der Befehlsleiste die gleichnamige Schaltfläche mit grüner Hinterlegung.

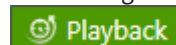

Mit Klick auf die Schaltfläche **Zurück zur Simulation** (H) beenden Sie den Playback-Modus.

### Aktionsmöglichkeiten

Während die Simulation läuft, können Sie einen Eingang auf High setzen, indem Sie darauf klicken. Eingänge auf High werden grün angezeigt. Ein weiterer Klick setzt den Eingang wieder auf Low.

Wenn die Simulation gestoppt ist, ist es möglich, Eingänge auszuwählen, die zum nächstmöglichen Zeitpunkt schalten sollen. Wenn Sie bei gestoppter Simulation auf einen Eingang klicken, erscheint zunächst nur der Eingang (nicht die angeschlossene Verbindung) grün, um anzuzeigen, dass er beim nächsten Zyklus der Simulation schalten wird. Dies ermöglicht es, bei gestoppter oder schrittweiser Simulation mehrere Elemente gleichzeitig zu schalten und anschließend die Auswirkung auf die Logik zu beobachten.

Nach dem Setzen der gewünschten Eingänge kann die Simulation fortgesetzt werden, damit die Logik und die Ausgänge entsprechend schalten. Klicken Sie dazu entweder auf die Schaltfläche **Start/Pause** (A) für kontinuierliche Ausführung oder benutzen Sie die Schaltfläche **Vor** (E) für schrittweise Ausführung.

### Hinweise

#### HINWEIS

##### Nicht möglich: Simulation von Fast Shut-Off

Die Funktion **Fast Shut-Off** kann nicht simuliert werden.

#### HINWEIS

##### Wieland empfiehlt eine Schrittweise Simulation bei zweikanaliger Auswertung, EDM oder Ventilüberwachung

Wenn die Funktionsblöcke mit zweikanaliger Auswertung oder **EDM** bzw. **Ventilüberwachung** benutzt werden, empfiehlt es sich, die Simulation in Schritten durchzuführen.

Diese Funktionsblöcke erwarten innerhalb einer (parametrierbaren) Synchronzeit, dass mehrere Eingänge ihren Zustand ändern oder innerhalb einer (parametrierbaren) Rückmeldezeit einen Signalwechsel an ihrem Rückleseeingang, wenn ihr zugehöriger Ausgang geschaltet hat. Dies kann nicht immer in Echtzeit, sondern nur mit Hilfe von entsprechend kleinen Zeitschritten simuliert werden.

## 6.6.2 Logikanalysator

Der in die Ansicht **Logik** integrierte Logikanalysator bietet Ihnen die Möglichkeit, einzelne Signalverläufe oder mehrere Signalverläufe miteinander im Detail nachzuverfolgen und aufzuzeichnen.

### Wichtige Hinweise zur Verwendung



**WARNUNG**

- Sehen Sie die Signalverläufe des Logikanalysators als Hilfsmittel z. B. bei der Applikationsentwicklung, der Fehleranalyse oder der Inbetriebnahme.
- Machen Sie die Signalverläufe des Logikanalysators NICHT zur Grundlage einer Validierung der Sicherheitsfunktionen.

#### • Offline-Modus

Wenn Sie den Logikanalysator bei nicht verbundener Steuerung (offline) verwenden wollen, muss der Simulations-Modus aktiv sein (siehe: *Simulation durchführen* [Kap. 6.6.1, S. 127]).

#### • Online-Modus

Der Logikanalysator steht Ihnen jetzt auch bei verbundener Steuerung (online) zur Verfügung. Beachten Sie hinsichtlich der angezeigten Signalverläufe folgenden Hinweis:



**WARNUNG**

- Die im Online-Modus gezeigten Signalverläufe entsprechen nicht sicher dem tatsächlichen Steuerungsverhalten. Dies liegt am Aktualisierungsintervall, das im Online-Modus ca. 250 ms beträgt. Kurze Pulse werden eventuell nicht dargestellt.
- Je nach Verbindungsqualität kann es zu einer verzögerten Signaldarstellung kommen.

### Logikanalysator starten

- ➔ Wenn Sie den Logikanalysator offline verwenden wollen:  
Starten Sie den *Simulations-Modus* [Kap. 6.6.1, S. 127].  
- oder -  
Wenn Sie den Logikanalysator online verwenden wollen:  
*Verbinden Sie Ihren PC mit der Sicherheits-Steuerung* [Kap. 6.7, S. 133].
- ➔ Klicken Sie in der Befehlsleiste der Ansicht **Logik** auf die Schaltfläche **Logikanalysator**.

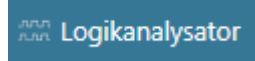

- ⇒ Der Logikanalysator öffnet sich als eigenes Fenster im Arbeitsbereich.  
Dieses Fenster öffnet sich rechts neben den im Arbeitsbereich geöffneten Logikseiten.

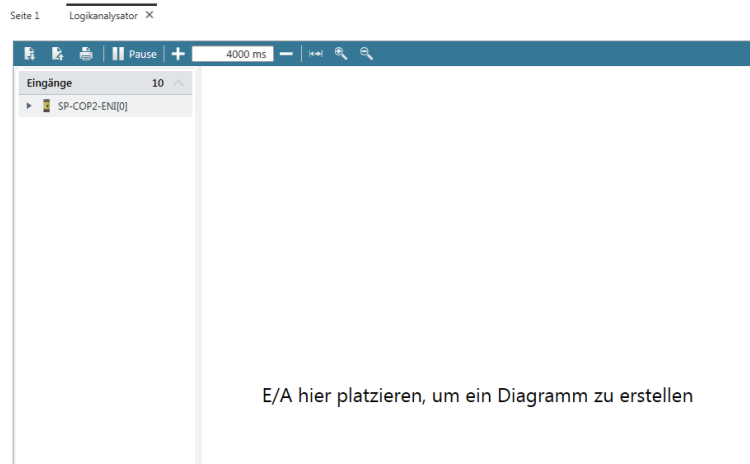

### Ein- und Ausgänge hinzufügen

- ➔ Ziehen Sie die gewünschten Eingänge aus der linken Leiste auf die Fläche des Logikanalysators.

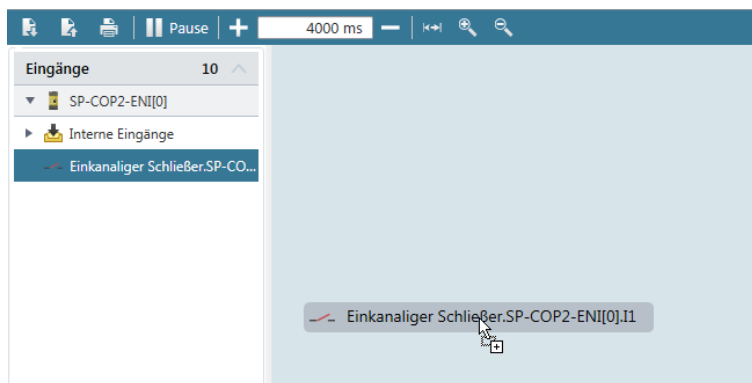

- ➔ Ziehen Sie die gewünschten Ausgänge aus der linken Leiste auf die Fläche des Logikanalysators.

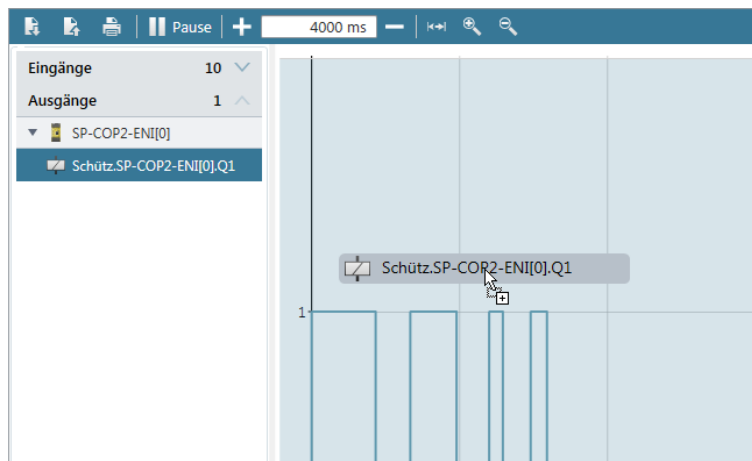

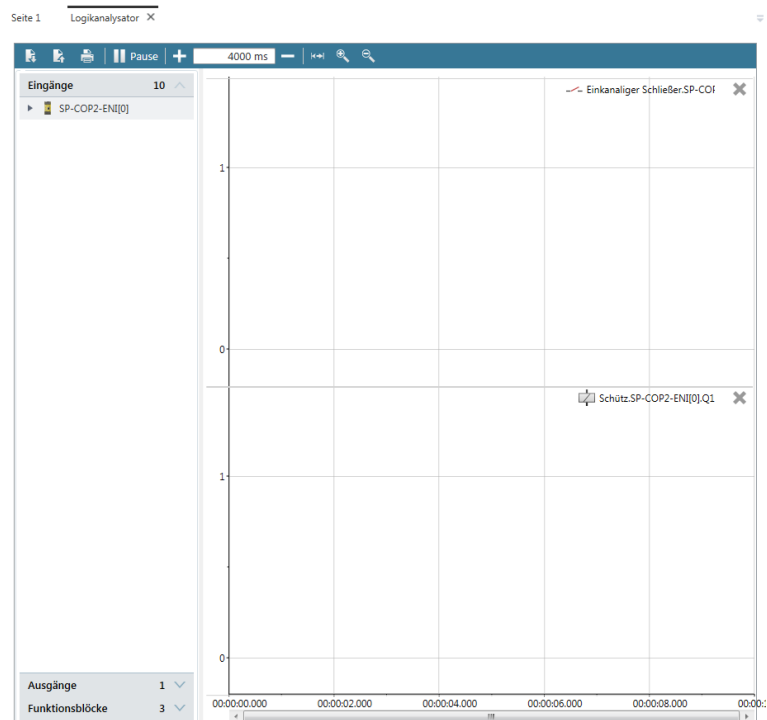
**Beispiel****Logikanalysator mit zwei Signalverläufen:****Hinweise**

- Die Reihenfolge der Eingänge und Ausgänge können Sie mit der Maus ändern.
- Nicht benötigte Elemente lassen sich über folgende Schaltfläche ausblenden:  
✕
- Über das Zeitpanel können Sie das Zeitintervall festlegen, das in der Echtzeitanzeige angezeigt wird.

**Offline-Modus: Daten aufzeichnen und analysieren**

- ➔ Wechseln Sie auf die gewünschte Logikseite und starten Sie die Simulation.
- ➔ Setzen Sie per Mausclick die gewünschten Eingänge auf High oder Low.

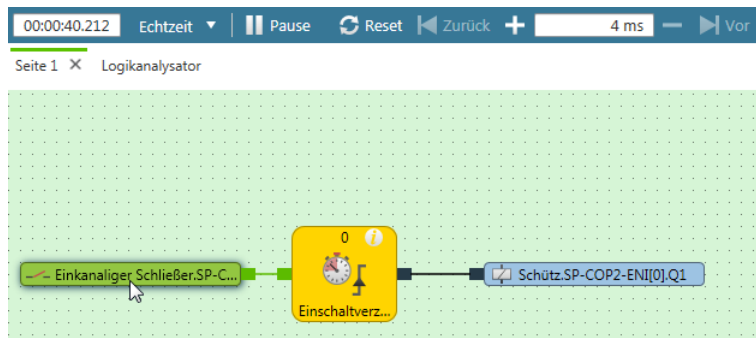

- ➔ Wechseln Sie in den Logikanalysator.
  - ⇒ Sie sehen den Signalverlauf zur aktiven Simulation.
  - ⇒ Über die Zeitleiste ganz unten können Sie den Signalverlauf über den Gesamtzeitraum der Simulation verfolgen.

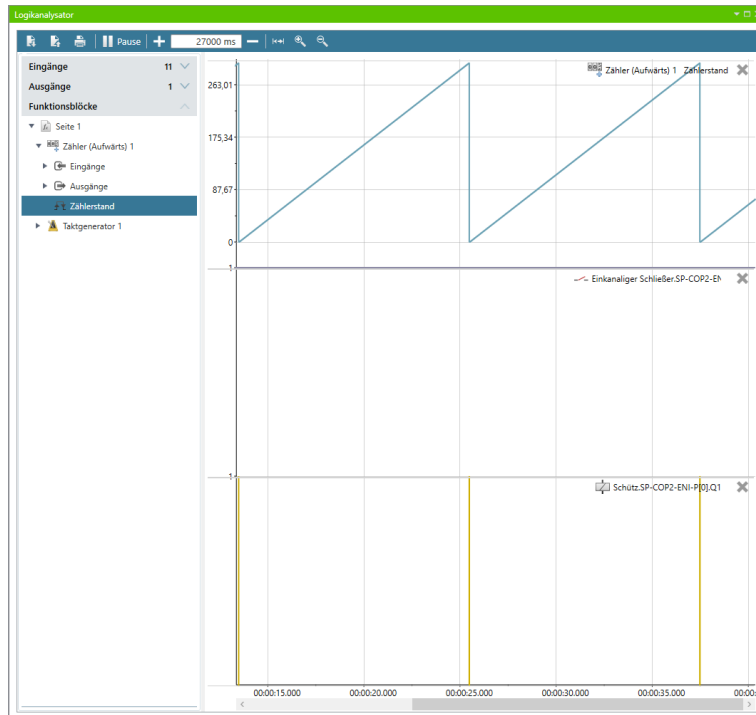

➔ Wenn Sie den Logikanalysator anhalten wollen, klicken Sie auf **Pause**.

### Online-Modus: Daten aufzeichnen und analysieren

➔ Starten Sie die Steuerung.



➔ Wechseln Sie in den Logikanalysator.

⇒ Sie sehen den Signalverlauf der aktiven Steuerung.

⇒ Über die Zeitleiste ganz unten können Sie den Signalverlauf über den Gesamtzeitraum der Verbindung zur Steuerung verfolgen.

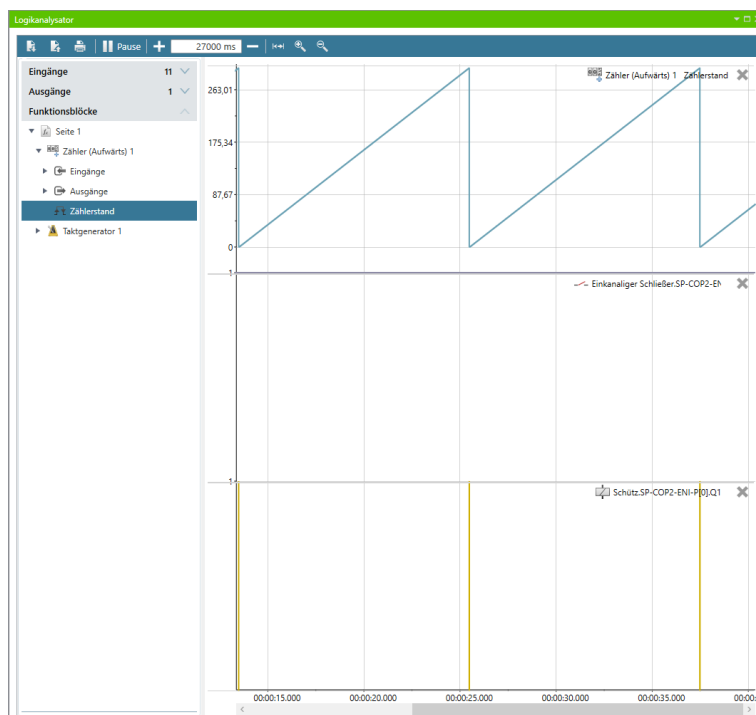

➔ Wenn Sie den Logikanalysator anhalten wollen, klicken Sie auf **Pause**.



**HINWEIS**

Sie können im Logikanalysator auch interne Werte der Funktionsblöcke darstellen.

**Export, Import und Drucken von aufgezeichneten Daten**

Neben den Steuerfunktionen für die Aufzeichnung stehen Ihnen in der Befehlsleiste des Logikanalysators folgende Funktionen zur Verfügung.

Tab. 28: Legende

Element	Funktion
	Importiert einen zuvor exportierten Signalverlauf in samos® PLAN6. Sie können sich den Signalverlauf noch einmal im Logikanalysator ansehen.
	Exportiert die aufgezeichneten Daten. Die Exportdatei mit dem aufgezeichneten Signalverlauf können Sie zu einem späteren Zeitpunkt wieder in samos® PLAN6 importieren.
	Druckt die zuletzt abgeschlossene Aufzeichnung.



## 6.7 Mit der Sicherheits-Steuerung verbinden

Dieses Kapitel beschreibt, wie Sie eine erste Verbindung zwischen der Sicherheits-Steuerung samos® PRO und einem PC oder Notebook einrichten können.

Die Controller-Module SP-COP2-EN und SP-COP2-ENI verfügen neben der USB-Schnittstelle über eine TCP/IP-Konfigurations-Schnittstelle, die es ermöglicht, die Station via samos® PLAN 6 zu konfigurieren. Diese Schnittstelle arbeitet parallel zu anderen Feldbus-Ethernet-Protokollen.

### Wichtige Hinweise



#### **Verbinden Sie sich nicht gleichzeitig über die USB- und die Ethernet-Schnittstelle mit der Sicherheits-Steuerung!**

Das samos® PRO-System kann nur mit einer einzigen Instanz von samos® PLAN 6 gleichzeitig kommunizieren. Wenn Sie mehrere Verbindungen zur Sicherheits-Steuerung herstellen – entweder von einem einzelnen oder von mehreren PCs aus – kann dies zu Inkonsistenzen der Konfiguration und der Diagnose wie auch zu Fehlern im Betrieb führen. Dies gilt sowohl für USB- als auch für Ethernet-Verbindungen.



#### **Beachten Sie die Signallaufzeiten bei entfernten TCP/IP-Verbindungen!**

Entfernte TCP/IP-Verbindungen zum Gateway können instabil sein, wenn die Signallaufzeit zu groß ist.

- Prüfen Sie die Signallaufzeit zum Gateway mit Hilfe des Ping-Befehls. Signallaufzeiten > 250 ms können einen Verbindungsabbruch verursachen.

#### **Mögliche Lösungen:**

- Stellen Sie sicher, dass die Verbindung schnell genug ist, oder ändern Sie das Routing, wenn dies möglich ist.

#### **Oder:**

- Benutzen Sie ein Programm wie TeamViewer, um einen lokalen Computer zu steuern, auf dem samos® PLAN 6 installiert ist und der lokal mit der Sicherheits-Steuerung verbunden ist.

#### **Oder:**

- Kontaktieren Sie den Support von Wieland Electric.

### Schritt 1: Kabelverbindung herstellen und Software starten

- ➔ Verbinden Sie einen PC oder ein Notebook mit der USB- oder Ethernet-Schnittstelle des Controller-Moduls SP-COPx.
- ➔ Schalten Sie die Sicherheits-Steuerung ein.
- ➔ Öffnen Sie die auf dem PC installierte Konfigurationssoftware samos® PLAN 6.

**Schritt 2: Verbindung aus der Software aufbauen**

- ➔ Klicken Sie in der Menüleiste auf **Aktualisieren**.



- ➔ Wählen Sie in der Liste **Verbindungsname** die Steuerung, mit der Sie samos® PLAN6 verbinden möchten.

Test | 10.43.32.13

- ➔ Klicken Sie auf **Verbinden**.

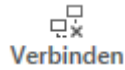

- ⇒ Das Dialogfenster **An Steuerung anmelden** erscheint.

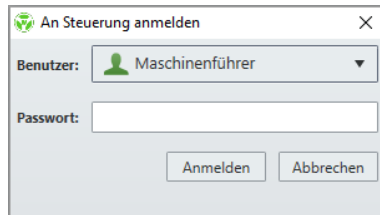

- ➔ Hinterlegen Sie die Nutzerdaten für einen Benutzer, der über die entsprechenden Rechte zum Aufbau einer Verbindung verfügt und klicken Sie auf **Anmelden**.

- ⇒ Die Verbindung ist aufgebaut, sobald in der Menüleiste anstatt der Schaltfläche **Verbinden** die Schaltfläche **Trennen** erscheint:



- ⇒ Es erscheint das folgende Dialogfenster, in dem Sie eine Aktion für die Verbindung auswählen können:



**Schritt 3: Aktion ausführen****HINWEIS****Automatische Kompatibilitätsprüfung**

samos® PLAN 6 verhindert die Übertragung eines Projekts, das hinsichtlich der Modulversion nicht kompatibel zum Controller-Modul ist, auf das es geladen werden soll.

Beispiel: Sie wollen ein Projekt von samos® PLAN 6 übertragen, das ein Controller der Version C-xx verwendet. Das Controller-Modul auf der Steuerung besitzt eine niedrigere Modul-Version (z. B. A-xx).

In einer solchen Konstellation zeigt der Verbindungsdialog ein Ausrufezeichen und eine Fehlermeldung:

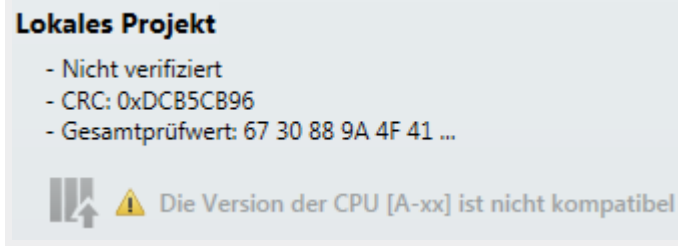

- ➔ Wählen Sie die gewünschte Aktion.
- ➔ Wenn Sie die Aktion **Projekt auf die Steuerung übertragen** gewählt haben: Quittieren Sie folgende Meldung mit **Ja**, um die Steuerung sofort zu starten.

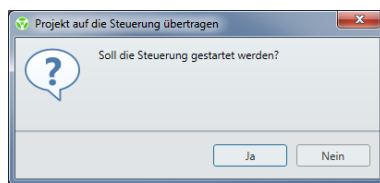

- ⇒ Die Steuerung wird gestartet (Zustand **Run**).
- ⇒ Wenn Sie als Aktion die Option **Projekt von Steuerung holen** gewählt haben, erscheint das gewählte Projekt in den Ansichten von samos® PLAN 6.

## 6.8 Verbindung mit der Sicherheits-Steuerung konfigurieren

**Verbindungsinformationen einsehen**

- ➔ Klicken Sie in der Menüleiste auf **Steuerungskonfiguration editieren**.



- ⇒ Das Fenster **Konfiguration der Steuerung** öffnet sich. Hier können Sie alle relevanten Verbindungsinformationen einsehen.

**Steuerung starten und stoppen**

- ➔ Klicken Sie auf **Start**, um die Steuerung zu starten.

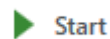

- ➔ Klicken Sie auf **Stopp**, um die Steuerung zu stoppen.

**IP-Einstellungen ändern**

- ✓ Die Steuerung ist gestoppt.

- ➔ Klicken Sie in der Menüleiste auf **Steuerungskonfiguration editieren**.

- ⇒ Das Fenster **Konfiguration der Steuerung** öffnet sich. Hier können Sie die Verbindungseinstellungen ändern.

**Konfiguration der Steuerung**

Steuerungsname

IP-Adresse über DHCP

IP-Adresse

Netzwerkmaske

Gateway

DNS

SNTP

## 6.9 Systemkonfiguration übertragen

Die Konfiguration der Sicherheits-Steuerung besteht zunächst nur als Projekt, d. h. als eine samos® PRO-Projektdatei. Diese Projektdatei muss über das Controller-Modul in den samos® PRO-Programm-Wechselspeicher SP-COP-CARD1 übertragen werden.

### HINWEIS

Der Programm-Wechselspeicher SP-COP-CARD1 und die Controller-Module kommunizieren über eine interne Schnittstelle.

Auch eine direkte Verbindung eines PC mit dem Programm-Wechselspeicher SP-COP-CARD1 ist möglich. Auf diese Weise können Sie eine Projektdatei direkt aus samos® PLAN 6 auf den Wechselspeicher übertragen (weitere Informationen: *Speichern der Projektdatei [Kap. 5.9.10, S. 70]*).

Die Konfigurationsdaten werden beim Übertragen auf den Programm-Wechselspeicher auf Kompatibilität überprüft und können anschließend verifiziert werden (durch Einlesen und Vergleichen).

### Verifizierte Projektdateien auf mehrere Sicherheitssteuerungen übertragen

Mit Hilfe des Programm-Wechselspeichers und eines PC können z. B. die verifizierten Projektdateien – ohne weitere Bearbeitung in der Software samos® PLAN 6 – vervielfältigt und auf beliebig viele samos® PRO-Sicherheits-Steuerungen übertragen werden. Die Konfigurationsdaten werden dabei exakt kopiert, inklusive der Verifizierungsinformationen, die bei der Konfiguration der ersten Sicherheits-Steuerung mit diesen Daten gesetzt wurden.

#### 6.9.1 Projektdateien in die Sicherheits-Steuerung übertragen

Wie Sie samos® PLAN 6 mit der Sicherheits-Steuerung verbinden und ein Projekt auf die Steuerung übertragen, lesen Sie hier:

*Mit der Sicherheits-Steuerung verbinden [Kap. 6.7, S. 133]*

#### 6.9.2 Kompatibilitätsprüfung

Die Konfigurationsdaten enthalten für jedes Modul, das konfiguriert werden soll, einen elektronischen Typcode und einen Versionscode. Beim Übertragen prüft jedes Modul, ob es mit den Konfigurationsdaten kompatibel ist. Die Kompatibilitätsprüfung bezieht sich allein auf den funktionalen Teil des jeweiligen Moduls, nicht auf die Hardware-Variante, die Ausführung der Klemmen bleibt z. B. unberücksichtigt.

Wenn die Kompatibilitätsprüfung negativ ausfällt, wird eine entsprechende Fehlermeldung im betroffenen Modul und im Controller-Modul erzeugt.

### HINWEIS

In samos® PLAN 6 sind manche Module mit verschiedenen Versionsnummern hinterlegt, so dass ein kompatibles Modul aus einer Liste unterhalb des Moduls ausgewählt werden kann.

## 6.9.3 Konfiguration verifizieren

Nachdem das Projekt auf die Steuerung übertragen wurde, kann das samos® PRO-System verifiziert werden. Dazu liest samos® PLAN 6 die Konfigurationsdaten des samos® PRO-Systems zurück und erzeugt daraus einen neuen Bericht. Bei Übereinstimmung werden die Daten in einem Bericht angezeigt. Wenn der Anwender die Richtigkeit des Berichts bestätigt, ist das System verifiziert.

**Tragweite der Verifizierung**

Mit der Verifizierung geht das Steuerungsprojekt in den sicheren Zustand über. Die Konfiguration wird mit diesem Schritt eine sicherheitsgerichtete Anwendung, für die derjenige juristisch verantwortlich ist, der den Verifizierungsbericht unterschreibt, respektive die Richtigkeit des Verifikationsberichts im System bestätigt.

- Prüfen Sie wie unten beschrieben den Bericht sorgfältig, bevor Sie die Verifizierung über die gleichnamige Schaltfläche bestätigen.
- Verifizieren Sie nur Projekte, die genau der von Ihnen erwarteten Konfiguration entsprechen.
- Plausibilisieren Sie von der samos® PRO Steuerung ermittelte Messwerte wie z. B. Drehzahlen oder analoge Messgrößen mit unabhängigen und geeigneten Messmethoden.

**Abschlussbericht unbedingt aufbewahren**

Wenn Sie die **Erweiterte Security-Funktion** verwenden und den Falsifizierungsschutz aktiviert haben, benötigen Sie zum Falsifizieren den Code aus dem Abschlussbericht.

- Speichern Sie den Bericht aus der Verifizierung unbedingt ab.
- Weitere Informationen: *Projekt vor Manipulation schützen (Erweiterte Security-Funktion)* [Kap. 6.1.7, S. 87]

**HINWEIS**

Wenn die Konfiguration verifiziert ist, wechselt das samos® PRO-System nach dem Einschalten der Spannungsversorgung automatisch in den Zustand **Run**.

Wenn die Konfiguration nicht verifiziert ist, muss das System manuell mit Hilfe von samos® PLAN 6 in den Zustand **Run** versetzt werden (siehe *Änderung des Gerätezustands* [Kap. 6.10.1.3, S. 145]). Die Verifizierung eines samos® PLAN 6-Projektes ist nur in Verbindung mit einem samos® PRO-System und entsprechenden Controller-Modulen möglich.

## So verifizieren Sie eine Konfiguration

- ➔ Klicken Sie in der Menüleiste auf **Verifizieren**.



- ⇒ Es öffnet sich das Fenster **Verifikationsbericht**.

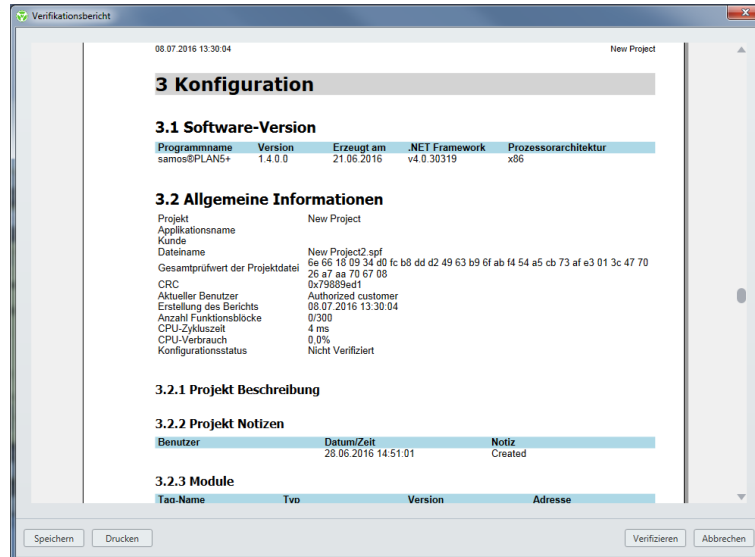

- ➔ Prüfen Sie den Bericht sorgfältig.  
Der Bericht gibt exakt die Konfiguration des Projekts auf der Steuerung wieder. Wenn Sie im Bericht Änderungsbedarfe entdecken, müssen Sie das samos® PLAN6-Projekt entsprechend anpassen. Änderungen direkt im Bericht sind nicht möglich.
- ➔ Wenn die im Bericht angezeigte Konfiguration der erwarteten Konfiguration entspricht, klicken Sie unten rechts auf **Verifizieren**.

## HINWEIS

Die Konfigurationsdaten von komplexeren Sensoren und Aktoren, die außerhalb von samos® PLAN 6 (z. B. Sicherheits-Lichtvorhänge) konfiguriert werden, sind in die Verifizierung nicht eingeschlossen. Deren Verifizierung erfolgt entsprechend der Betriebsanleitung dieser Geräte.

- ⇒ **Wenn die Verifizierung fehlschlägt**  
Wenn Unterschiede zwischen den Konfigurationsdaten des Projekts und den Projektdaten aus dem Bericht erkannt werden, wird eine entsprechende Meldung inklusive Hinweise auf endspendenden Handlungsbedarf angezeigt. Die Verifizierung der Konfiguration kann dann nicht erfolgen. Beachten Sie die Hinweise der Fehlermeldung für das weitere Vorgehen. Beenden Sie den Dialog mit Klick auf **Abbrechen**.
- ⇒ **Wenn die Verifizierung erfolgreich ist**  
Wenn samos® PLAN6 die Verifizierung erfolgreich durchführen kann, wird ein Abschlussbericht erzeugt, den Sie ausdrucken oder abspeichern müssen.  
Wenn Sie eine der beiden Aktionen ausgeführt haben, gilt das System als verifiziert.

## Hinweise

Der Status verifiziert/nicht verifiziert wird in der Statusanzeige der Menüleiste sowie durch die Status-LED CV am Controller-Modul angezeigt (siehe *Gerätestatus und LED-Anzeigen der Controller-Module [Kap. 6.10.1.1, S. 141]*).



Abb. 38: Konfiguration erfolgreich verifiziert

Die Sicherheitssteuerung samos® PRO ist auch ohne Verifizierung einsatzbereit. Der automatische Zustandsübergang nach **Run** nach dem Einschalten der Spannungsversorgung wird in diesem Fall jedoch nicht durchgeführt. Das Projekt muss manuell durch den Anwender mit der Start-Funktion von samos® PLAN 6 gestartet werden.

**HINWEIS**

**Das Projekt kann nur auf Anforderung durch den Benutzer verifiziert werden**

- Durch die Verifizierung bestätigt der Anwender, dass alle Projektdaten aus dem Verifikationsbericht mit dem von ihm programmierten samos® PRO-System übereinstimmen.
- Als Voraussetzung für die Verifizierung eines samos® PRO-Systems muss der Anwender die Sicherheitsfunktionen der Maschine oder der Anlage vollständig getestet haben. Damit wird eine korrekte Funktion und Reaktion in allen Anwendungsfällen validiert.  
Die Validierung ist inhaltlich identisch mit der technischen Prüfung bei der Inbetriebnahme des samos® PRO-Systems.



## 6.10 Monitoring-Funktionen nutzen

Bei verbundener Steuerung können Sie folgende Monitoring-Funktionen in der Ansicht **Module** und in der Ansicht **Diagnose** von samos® PLAN6 nutzen.

### HINWEIS

Wie Sie samos® PLAN6 mit einer Sicherheits-Steuerung verbinden, lesen Sie hier: *Mit der Sicherheits-Steuerung verbinden [Kap. 6.7, S. 133]*

### 6.10.1 Gerätezustände des Systems beobachten

In der Ansicht **Module** können Sie den Status aller verbauten Module sowie die Status der Eingänge und Ausgänge im Live-Betrieb beobachten.



Die nachfolgenden Tabellen geben Ihnen einen Überblick zu den Gerätezuständen des samos® PRO-Systems.

Einige Gerätezustände erfordern einen Benutzereingriff, z. B. die Änderung des Zustands von **Stopp** zu **Run** (*Änderung des Gerätezustands [Kap. 6.10.1.3, S. 145]*). Andere Zustände basieren auf dem internen Selbsttest des samos® PRO-Systems, z. B. **Interner Fehler**.



#### 6.10.1.1 Gerätestatus und LED-Anzeigen der Controller-Module





##### Bedeutung der Blinkcodes



Tab. 29: Legende







Symbol	Bedeutung
	LED aus
	LED blinkt
	LED leuchtet

Tab. 30: Gerätestatus und LED-Anzeigen der Controller-Module

LED PWR/EC	Bedeutung	Zusatzinfo
 Rot blinkend	In der Steuerung ist ein Fehler aufgetreten. Alle 24V-Ausgänge wurden abgeschaltet. Die Steuerung muss mit einem Power-On Reset neu gestartet werden, nachdem die Ursache für den Fehler beseitigt wurde.  Die Anzahl der Blinkpulse gibt die Fehlerklasse an, zu der der aufgetretene Fehler gehört.	Anzahl Blinkpulse = Fehlerklasse 2: Konfigurationsdaten 3: Applikation 4: Selbsttest 5: Spannungs-/Stromüberwachung 6: IO-Module 7: Querkommunikation 8: intern
 Grün blinkend (1 Hz)	Die Spannungsversorgung an A1, B1 oder B2 liegt außerhalb des Bereichs von 16.8V bis 30V.	
 Grün	Die Spannungsversorgung an A1, B1 und B2 liegt innerhalb des Bereichs von 16.8V bis 30V.	

Modulstatus-LED MS	Zustand	Zusatzinfo
 Rot blinkend (1Hz)	Kein Projekt auf der Steuerung oder Projektdaten fehlerhaft (weil z. B. die Anzahl der gesteckten IO-Module nicht mit dem Projekt übereinstimmt).	keine oder fehlerhafte Modulkonfiguration
 Grün blinkend (1 Hz)	Projektdaten wurden von Steuerung und IO-Modulen übernommen, Steuerung wartet auf Start-Kommando	
 Grün	Steuerung ist gestartet.	
 Rot / Grün blinkend	Einer oder mehrere Eingänge haben einen Kabelbruch oder Querschluss gegen 24V. Oder es liegt ein Ablauf/ Synchronzeitfehler an einem zweikanaligen Eingang vor. Oder ein Ausgang hat einen Testfehler (z. B. Querschluss).	

Code Verified-LED CV	Steuerungs-Verhalten
 Gelb blinkend (1Hz)	Das Projekt auf der Steuerung ist nicht verifiziert. Steuerung startet nicht automatisch nach Power-On Reset.
 Gelb	Projekt auf der Steuerung ist verifiziert. Steuerung startet automatisch nach Power-On Reset.
NET	Bedeutung
 Grün blinkend (für 3 s)	Verbindungsaufbau mit Steuerung

Eingangs-LED	Bedeutung	Zusatzinfo
 Grün blinkend (1 Hz)	Ein einkanaliger Eingang hat einen Testfehler (Kabelbruch oder Querschluss gegen 24V) oder der Eingang wurde im Projekt nicht konfiguriert und es liegen 24V an.	Gilt für I1..I16 und IQ1..IQ4, falls einkanalig konfiguriert. Blinkt synchron mit MS-Led rot.
 Grün blinkend, alternierend (1 Hz)	Zweikanaliger Eingang hat Synchronzeitfehler oder einen Ablauffehler oder mind. einer der beiden Eingänge hat einen Testfehler (Kabelbruch oder Querschluss gegen 24V)	Gilt für I1..I16 und IQ1..IQ4, falls zweikanalig konfiguriert. Das Eingangspaar blinkt alternierend.
 Aus	Signalpegel an Eingangsklemme ist 0V.	
 Grün	Signalpegel an Eingangsklemme ist 24V.	
Ausgangs-LED	Bedeutung	Zusatzinfo
 Grün blinkend (1 Hz)	Ausgang hat einen Testfehler.	Gilt für Q1..Q4 und IQ1..IQ4
 Aus	Ausgang ist ausgeschaltet.	
 Grün	Ausgang ist eingeschaltet.	



## 6.10.1.2 Gerätestatus und LED-Anzeigen der sicheren Ein-/Ausgangsmodule

**HINWEIS**







Die Anzeigen der LED MS sowie der Eingangs-LEDs I1 bis I8 sind bei den Erweiterungsmodulen SP-SDIO und SP-SDI identisch.

**Bedeutung der Blinkcodes**

Tab. 31: Legende

Symbol	Bedeutung
	LED aus
	LED blinkt
	LED leuchtet

Tab. 32: Anzeigen der LED MS

LED MS	Bedeutung	Hinweise
	Versorgungsspannung außerhalb Betriebsbereich	Versorgungsspannung an Klemmen A1 und A2 überprüfen.
 Rot / Grün blinkend (1 Hz)	Behebbarer externer Fehler	Verkabelung der blinkenden Ein- und Ausgänge prüfen. Wenn alle Ausgangs-LEDs blinken, prüfen Sie die Versorgungsspannung der Klemmen A1 und A2 dieses Moduls.
 Grün blinkend (1 Hz)	System ist im Zustand Stop oder die Spannungsversorgung an A1 liegt außerhalb des Bereichs von 16.8V bis 30V.	Applikation in samos® PLAN 6 starten. Spannungsversorgung an A1 prüfen.
 Grün	System im Zustand Run und die Spannungsversorgung an A1 liegt innerhalb des Bereichs von 16.8V bis 30V.	
 Rot blinkend (1 Hz)	Ungültige Konfiguration	
 Rot blinkend (2 Hz)	Kritischer Fehler im System, vermutlich in diesem Modul. Die Anwendung wurde gestoppt. Alle Ausgänge sind abgeschaltet.	Spannungsversorgung aus- und wieder einschalten. Wenn auch bei mehrfacher Wiederholung der Fehler nicht behoben ist, dann Modul tauschen. Zur Eingrenzung des betroffenen Moduls die Diagnoseanzeige in samos® PLAN 6 nutzen.
 Rot	Kritischer Fehler im System, vermutlich in einem anderen Modul. Die Anwendung wurde gestoppt. Alle Ausgänge sind abgeschaltet.	Spannungsversorgung aus- und wieder einschalten. Wenn auch bei mehrfacher Wiederholung der Fehler nicht behoben ist, tauschen Sie das Modul aus, bei dem die rote LED blinkt (2 Hz). Zur Eingrenzung des betroffenen Moduls die Diagnoseanzeige in samos® PLAN 6 nutzen.

Tab. 33: Anzeigen der Eingangs-LEDs

Eingangs-LEDs (I1–I8)	Bedeutung
○	Signalpegel an Eingangsklemme ist 0V. Trittmatte: Beide Eingänge betätigt.
● Grün	Signalpegel an Eingangsklemme ist 24V.
☀ Grün (1 Hz) synchron mit der roten LED MS	Signalpegel an Eingangsklemme ist 0V und es liegt ein behebbarer Fehler am zweikanaligen Eingang an.
☀ Grün (1 Hz) alternierend mit der roten LED MS	Signalpegel an Eingang ist 24V und es liegt ein behebbarer Fehler an.

Tab. 34: Anzeigen der Ausgangs-LEDs

Ausgangs-LEDs (Q1–Q4)	Bedeutung
☀ Grün (1 Hz) synchron mit der roten LED MS	Ausgang hat einen Testfehler.
○	Ausgang ist ausgeschaltet.
● Grün (1 Hz)	Ausgang ist eingeschaltet.



### 6.10.1.3 Änderung des Gerätezustands

Bestimmte Zustandsänderungen des samos®PRO-Systems führen Sie manuell in der Software samos®PLAN6 durch. Diese Änderungen des Gerätezustands sind:

- Wechsel von **Stopp** zu **Run**
- Wechsel von **Run** zu **Stopp**

Um den Gerätezustand zu ändern, klicken Sie in der Befehlsleiste der Ansicht **Module** auf die entsprechenden Schaltflächen:

Tab. 35: Die Schaltflächen Start und Stopp

Schaltfläche	Beschreibung
 Start	Setzt das samos®PRO-System in den Zustand <b>Run</b> .
 Stopp	Setzt das samos®PRO-System in den Zustand <b>Stopp</b> .

#### HINWEIS

Wenn die Konfiguration verifiziert ist, wechselt das samos®PRO-System nach dem Einschalten der Spannungsversorgung automatisch in den Zustand **Run**.

Wenn die Konfiguration nicht verifiziert ist, dann muss das System manuell in den Zustand **Run** versetzt werden.



**WARNUNG**

**Benutzen Sie den Wechsel von Run zu Stopp nicht für Arbeiten im Gefahrenbereich einer Anlage!**

Die Anlage könnte durch einen Neustart nach einem Spannungseinbruch unbeabsichtigt in den Zustand **Run** versetzt werden.

Für Arbeiten im Gefahrenbereich muss sich die Anlage im sicheren Zustand befinden!

#### 6.10.1.4 Verhalten beim Systemstart

Wenn die Sicherheits-Steuerung samos® PRO vom Zustand **Stopp** in den Zustand **Run** übergeht:

- Das Statusbit **Erster Logik-Zyklus** des Controller-Moduls ist für die Dauer der Logik-Ausführungszeit High. Dieses Statusbit ist als Eingangselement des Controller-Moduls in der Ansicht **Logik** verfügbar.
- Alle Timer und Zustände einschließlich der Fehlerzustände der Funktionsblöcke werden zurückgesetzt.

#### 6.10.2 Eingänge forcieren (Force-Modus)

In der Ansicht **Logik** können Sie bei verbundener Steuerung im Zustand **ForcingRun** Eingänge und nicht sichere Ausgänge, beispielsweise der Gateways, forcieren.

Das bedeutet, Sie können die Eingänge unabhängig vom tatsächlichen Wert der physikalischen Eingänge softwaregesteuert auf High oder Low setzen. Das samos® PRO-System inklusive der programmierten Logik verhält sich in diesem Fall genau so, als ob die physikalischen Eingänge bzw. Ausgänge tatsächlich den jeweiligen Wert angenommen hätten.

Dies ermöglicht es Ihnen z. B. während der Inbetriebnahme oder Wartung, die Verdrahtung Ihres Systems live zu testen und die Funktion Ihres Logikprogramms zu prüfen.

#### Technische Hinweise

- Mittels Forcing können Sie nur Eingänge und nicht sichere Ausgänge in der Logik eines samos® PRO-Systems direkt beeinflussen, nicht aber Ausgänge und Logikergebnisse wie z. B. Funktionsblöcke oder Sprungmarken.
- Der Force-Modus ist nur innerhalb der ersten 18 Stunden nach Einschalten (Power on) der Steuerung verfügbar.  
Ist das Controller-Modul bereits länger eingeschaltet, schalten Sie es aus und wieder ein, um den Force-Modus aktivieren zu können.

#### Sicherheitshinweise



**WARNUNG**

##### **Schließen Sie jegliche Gefährdung von Personen oder Gegenständen aus!**

**Im Force-Modus können Sie den Wert der Sicherheitseingänge frei beeinflussen. Dadurch kann die Schutzfunktion Ihrer Sicherheitseinrichtung aufgehoben werden und ein Gefahr bringender Zustand entstehen.**

- Stellen Sie sicher, dass sich keine Person im Gefahrenbereich Ihrer Maschine oder Anlage aufhält, bevor Sie den Force-Modus aktivieren.
- Stellen Sie sicher, dass keine Person in den Gefahrenbereich der Maschine oder Anlage eindringen kann, während der Force-Modus aktiv ist.
- Es können zusätzliche Sicherheitsmaßnahmen erforderlich sein, wenn Forcing benutzt wird.



**WARNUNG**

##### **Benutzen Sie Forcing nicht gleichzeitig von mehreren PCs aus!**

Wenn Sie Forcing benutzen:

- Stellen Sie sicher, dass keine Person von einem zweiten PC aus ebenfalls den Force-Modus aktiviert. Andernfalls kann ein Gefahr bringender Zustand entstehen.

**Voraussetzungen**

Die folgenden Voraussetzungen müssen erfüllt sein, damit Sie den Force-Modus benutzen können:

- Die Modulversion des Controller-Moduls muss mindestens A-03 sein.
- Die Konfiguration Ihres samos® PRO-Projekts darf nicht verifiziert sein (LED CV am Controller-Modul blinkt **Gelb** mit 1 Hz).

**HINWEIS**

Falls Sie versuchen, den Force-Modus zu aktivieren, obwohl die Konfiguration schon verifiziert wurde (LED CV am Controller-Modul leuchtet **Gelb**), erscheint ein Dialog, der es Ihnen ermöglicht, den Status auf **nicht verifiziert** zurückzusetzen.

- Sie müssen als Benutzer angemeldet sein, der über die Berechtigung **F (Force-Modus nutzen)** verfügt (siehe *Zugriffsrechte festlegen (Benutzerverwaltung)* [Kap. 6.1.6, S. 86]).
- Empfehlung: Verbinden Sie Ihren PC über die USB-Schnittstellen mit dem samos® PRO-System.

**Schritt 1: Force-Modus starten**

- ➔ Verbinden Sie Ihren PC mit der Sicherheits-Steuerung [Kap. 6.7, S. 133].
- ➔ Stoppen Sie die Steuerung.
- ➔ Wechseln Sie in die Ansicht **Logik** und klicken Sie auf die Schaltfläche **Forcing**.



- ⇒ Die Steuerung wechselt in den Zustand **Run**.
- ⇒ Es öffnet sich ein Dialog zur Eingabe der Zeit, nach der der Force-Modus automatisch beendet wird.



- ➔ Wählen Sie die gewünschte Zeit in der Auswahlliste aus und klicken Sie auf **OK**.
- ⇒ Der Force-Modus wird gestartet.
- ⇒ Die Farbe der Schaltfläche **Forcing** wechselt zu Grün.

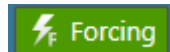

- ⇒ Die Hintergrundfarbe der Ansicht **Logik** ändert sich zu Orange.

Seite 1 X

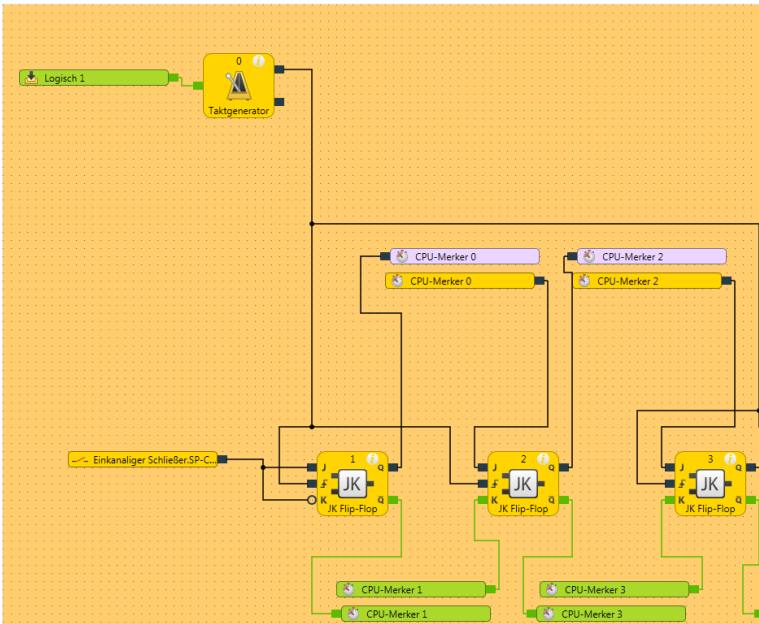

**HINWEIS**

Während der Force-Modus aktiv ist, ist es nicht möglich, sich auszuloggen, eine Konfiguration zu empfangen und zu vergleichen oder das Gerät zu stoppen.



**Schritt 2: Einen oder mehrere Eingänge forcieren**

- ➔ Wählen Sie einen oder mehrere Eingänge, die Sie forcieren wollen.
  - Einzelnen Eingang forcieren: Klicken Sie mit der Maus auf den Eingang.
  - Mehrere Eingänge gleichzeitig forcieren: Klicken Sie mit der linken Maustaste auf den leeren Hintergrund des Arbeitsbereichs und ziehen Sie einen Fangrahmen (blau markiert) um die gewünschten Eingänge.
- ➔ Wählen Sie im Kontextmenü die gewünschte Forcing-Option.

Tab. 36: Forcing-Optionen im Kontextmenü

Option	Funktion
Forcing	Startet den Force-Modus.
Alle Force-Werte umschalten	Schaltet den Eingangswert um. <b>Hinweis:</b> Einen einzelnen Eingang können Sie auch umschalten, indem Sie ihn mit der Maus anklicken.
Forcing deaktivieren	Stoppt den Force-Modus. Der Eingang wird vom samos® PRO-System mit seinem tatsächlichen physikalischen Wert gewertet.

**Hinweise zur Visualisierung**

Ein forcierter Eingang wird mit einem Ausrufezeichen gekennzeichnet. Ein aktiver Eingang (High) wird grün dargestellt, ein inaktiver Eingang (Low) ist gelb. Eingänge, deren forcierter Wert anders ist als ihr tatsächlicher physikalischer Wert, werden hellblau dargestellt.

Tab. 37: Darstellung im Force-Modus

Zustand	Darstellung
Eingang physikalisch Low, nicht forciert	
Eingang physikalisch High, nicht forciert	
Eingang physikalisch High, forciert auf Low	
Eingang physikalisch High, forciert auf High	

### Hinweise zur Funktionsweise

- Während ein Eingang in der Logik forciert wird, wird der reale Wert des physikalischen Eingangs nicht in der Ansicht **Logik** angezeigt, sondern nur in der Ansicht **Module** oder im Andockfenster **Module**.
- Forcieren beeinflusst nur die Eingänge im Logikprogramm, aber nicht die physikalischen Eingänge von Erweiterungsmodulen. Beispiele:
  - Forcieren wirkt nicht auf die Eingänge eines Moduls, die für Fast Shut Off benutzt werden. Daher bleibt der Ausgang in der Hardware ggf. Low, obwohl die Eingänge in der Logik auf High forciert sind, weil Fast Shut Off im Modul direkt von den physikalischen Eingängen kontrolliert wird.
  - Forcieren wirkt nicht auf Eingänge, deren Werte nicht vom Logikprogramm kontrolliert werden, sondern direkt über ein Gateway zu einer SPS übertragen werden.
- Der Force-Modus gilt immer für das komplette Projekt. Das bedeutet für Logikprogramme, die mehrere Seiten in der Ansicht **Logik** umfassen, dass ein forciertes Eingang nicht nur auf der aktuell geöffneten Logikseite, sondern überall, wo er verwendet wird, auf denselben Wert gesetzt wird.
- Anders als im Simulationsmodus können Sie im Force-Modus auch die Funktionsblöcke **EDM** oder **Ventilüberwachung** benutzen, falls tatsächlich entsprechende Geräte angeschlossen sind, die bei Aktivierung der Ausgänge das erforderliche Rücklesesignal senden.
- Es können maximal 10 Eingänge gleichzeitig geforct werden.
- Beachten Sie bei Verwendung eines samos® PRO-Gateways, dass das Prozessabbild der Gateways **immer** den tatsächlichen physikalischen Wert der Ein- und Ausgänge der angeschlossenen Geräte wiedergibt und nicht den (nur virtuellen) forcierten Wert eines Eingangs im Logikprogramm. Wenn also durch Forcieren eines **Eingangs** im Logikprogramm (z. B. von High zu Low) der Wert eines **Ausgangs** geändert wird (z. B. von High zu Low), wird der (tatsächlich geänderte) physikalische Wert des **Ausgangs** (im Beispiel Low) im Prozessabbild an die SPS übertragen, aber **nicht** der forcierte Low-Wert des Eingangs im Logikprogramm, sondern weiterhin der tatsächliche physikalische Wert des Eingangs am Gerät (im Beispiel High). Berücksichtigen Sie dies bei der Auswertung der übertragenen Daten in der SPS.

### Schritt 3: Force-Modus beenden

Der Force-Modus kann auf die folgenden Arten beendet werden:

- Manuell durch den Benutzer
- Automatisch nach Ablauf der beim Start definierten Zeit, wenn keine Aktionen mehr ausgelöst wurden. Den Timer sehen Sie in der Befehlsleiste der Ansicht **Logik**:

00:03:27

- Automatisch nach 3 Sekunden, falls das samos® PRO-System einen Fehler feststellt (z. B. bei einer Unterbrechung der Verbindung zum PC).

Beim Beenden des Force-Modus werden alle Ausgänge des samos® PRO-Systems auf Low gesetzt und die aktive Applikation wird gestoppt.



### Stellen Sie sicher, dass es beim Verlassen des Force-Modus nicht zu einer Gefahr bringenden Situation kommen kann!

- Stellen Sie sicher, dass Ihre Maschine oder Anlage beim Beenden des Force-Modus in einen sicheren Zustand versetzt wird und nicht beschädigt werden kann.
- Während des Force-Modus kann sich der reale Wert eines Eingangs geändert haben (z. B. Schalter gedrückt, Sicherheitstüre geöffnet etc.). Stellen Sie vor dem erneuten Start Ihrer Maschine oder Anlage sicher, dass davon keine Gefahr ausgeht.

**Vorgehen: Force-Modus manuell beenden**

➔ Klicken Sie in der Befehlsleiste auf die grün gefärbte Schaltfläche **Forcing**.



⇒ Der Force-Modus wird beendet.

⇒ Die Schaltfläche **Forcing** verliert ihre grüne Hervorhebung.

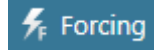

⇒ Die Hintergrundfarbe der Ansicht **Logik** wechselt zurück zu Blau.

⇒ Alle Ausgänge des samos® PRO-Systems werden auf Low gesetzt und die aktive Applikation wird gestoppt.

6.10.3 Uhrzeit für Diagnosezwecke synchronisieren

Bei verbundener Sicherheits-Steuerung können Sie in der Ansicht **Diagnose** die Uhrzeit auf der Sicherheits-Steuerung mit der Uhrzeit auf dem angeschlossenen Diagnoserechner synchronisieren. Ihnen steht damit eine absolute Zeit für die Fehlerverfolgung zur Verfügung.

Wenn Sie diese Funktion nutzen, sehen Sie im Arbeitsbereich der Ansicht **Diagnose** für jede Meldung in der Spalte **Lokale Zeit** einen entsprechenden absoluten Zeitwert.

**HINWEIS**

Die hier synchronisierte Uhrzeit hat keine Auswirkung auf die Funktion der Steuerung. Solange das Modul unter Spannung steht, läuft diese Zeit weiter und wird für nachfolgende Diagnosemeldungen vermerkt.

**Beispiel**

Aktuell: 46/46   Letzte Aktualisierung: 15:25:11						
	Meldung	Meldungs-ID	Zeitstempel	Beschreibung	Quelle	Lokale Zeit
●	Kommunikationsfehler (Ethernet/USB)	0x6A0B0023	03:04:53:57	35	Basismodul	30.06.2015 17:31:07
●	Kommunikationsfehler (Ethernet/USB)	0x6A0B3101	03:04:53:57	49 1	Basismodul	30.06.2015 17:31:07
●	Projektdatei gelesen	0x60000003	03:04:53:56	CPU_verifiziert.spf	Basismodul	30.06.2015 17:31:06
●	Firmware Basismodul	0x60000001	03:02:34:16	1.00.25 1.00.25 0.06.8	Basismodul	

Abb. 39: Die Spalte "Lokale Zeit" zeigt die Uhrzeit, zu der eine Meldung aufgetreten ist

**Synchronisierung der Uhrzeit**

So synchronisieren Sie die Uhrzeit auf der Sicherheits-Steuerung mit der Uhrzeit auf dem angeschlossenen Diagnoserechner:

**Voraussetzung**

- Sie sind mit der Sicherheits-Steuerung *verbunden* [Kap. 6.7, S. 133].
- Sie haben sich über einen Benutzer angemeldet, der über die Berechtigung **D (Diagnosedaten ausgeben)** verfügt.  
Weitere Informationen: *Zugriffsrechte festlegen (Benutzerverwaltung)* [Kap. 6.1.6, S. 86]

**Vorgehen**

- ➔ Wechseln Sie in das Andockfenster **Projektstruktur**.
- ➔ Klicken Sie auf das oberste Element, das für die Steuerung steht.

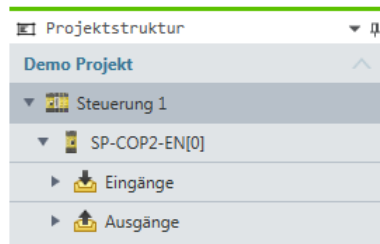

- ➔ Öffnen Sie das Andockfenster **Eigenschaften**.
  - ⇒ Sie sehen den Konfigurationsdialog der Steuerung.
- ➔ Klicken Sie bei **Uhrzeit** auf **Aktualisieren**.

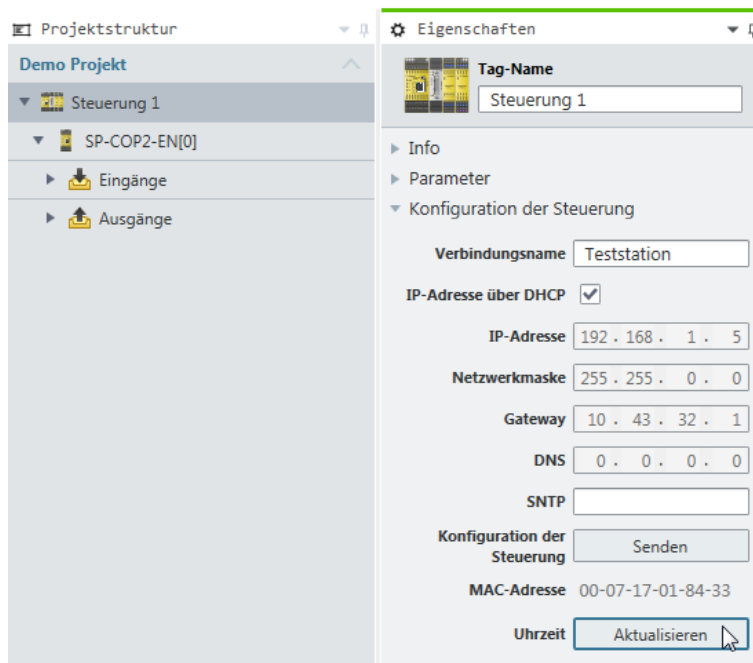

## 7 REFERENZ DER SENSOREN UND AKTOREN

In den folgenden Kapiteln werden die analogen Sensoren näher beschrieben.

Detaillierte Informationen zu den weiteren Sensoren und Aktoren finden Sie im Hardware-Handbuch:



- Sicherheits-Befehlsgeräte und elektromechanische Sicherheitsschalter
- Berührungslose Sicherheitssensoren
- Testbare Einstrahl-Sicherheits-Lichtschranken
- BWS – Berührungslos wirkende Schutzeinrichtungen

7.1 Analoge Sensoren

**HINWEIS**

Die Bibliothek der Sensoren ist nur verfügbar, wenn die Stationsfähigkeiten „Analoge Strommessung“ oder „Analoge Temperaturmessung“ unterstützt werden. Siehe *Version, Kompatibilität und Merkmale* [Kap. 3, S. 17].

Sie können zwei verschiedene analoge Sensoren nutzen.

Sensorelemente in samos® PLAN6	
	Strom-Sensor
	Temperatur-Sensor

Informationen zur Auswahl geeigneter analogen Sensoren, siehe Hardware-Handbuch, Kapitel Analoge Sensoren.

7.1.1 Strom-Sensor

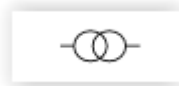

**Dimensionierung**

Mit der Dimensionierungsfunktion kann bei Strom-Sensoren der analoge Messwert (mA) in einen anderen numerischen Wert (physikalische Messgröße des Messumformers z. B. in bar) umgerechnet werden. Dazu parametrieren Sie den Sensortyp und dessen Kennlinie gemäß Datenblatt. Anschließend konfigurieren Sie den Messbereich des Sensors durch Eingabe der Werte **obere Grenze Messbereich** und **untere Grenze Messbereich**. Im Feld **Einheit** kann zusätzlich eine Einheit definiert werden (z. B. Pascal, °C, etc.).

Die Dimensionierung darf nur für Sensoren mit linearer Kennlinie verwendet werden.

Um den Umgang mit 2-kanaligen Temperatursensoren zu vereinfachen bzw. den Einsatz diversitärer Temperatursensoren zu ermöglichen, muss das Feld **Als Temperatursensor ausgeben** ausgewählt werden. Durch Auswahl dieser Funktion kann ein RTD-Sensor (z. B. PT100) mit einem Strom-Sensor für Temperaturerfassung 2-kanalig an einem Funktionsbaustein betrieben werden.

Dimensionierung	Mögliche Werte / Beschreibung
Kennlinie	<ul style="list-style-type: none"> <li>• Positiv, linear</li> <li>• Negativ, linear</li> </ul>
Dimensionierung	<ul style="list-style-type: none"> <li>• Nicht aktiv</li> <li>• Aktiv</li> </ul>
Als Temperatursensor ausgeben	<ul style="list-style-type: none"> <li>• Nicht aktiv</li> <li>• Aktiv</li> </ul>
Einheit	<ul style="list-style-type: none"> <li>• Symbol der physikalischen Größe (z. B. °C, Bar, Nm, ...)</li> <li>• maximal 12 Zeichen</li> </ul>
Obere Grenze Messbereich	An dieser Stelle muss der physikalische Messwert bei 20 mA gemäß Sensor-Datenblatt eingetragen werden.
Untere Grenze Messbereich	An dieser Stelle muss der physikalische Messwert bei 4 mA / 0 mA gemäß Sensor-Datenblatt eingetragen werden.
Parameter	Mögliche Werte / Beschreibung
Anschlussart	<ul style="list-style-type: none"> <li>• 2-Leiter</li> <li>• 3-Leiter</li> <li>• 4-Leiter</li> </ul>
Sensor-Typ	<ul style="list-style-type: none"> <li>• 4 – 20 mA</li> <li>• 0 – 20 mA</li> </ul>
Filterwerte	Anzahl Werte für Mittelwertberechnung: 1 / 2 / 4 / 8 / 16 / 32
Obere Grenze Überwachungsbereich	Variabler Wert, der kleiner oder gleich dem maximalen Wert des ausgewählten Sensor-Typs sein darf. Wird dieser Wert überschritten, wird eine Warnung in den angeschlossenen Funktionsblöcken erzeugt.
Untere Grenze Überwachungsbereich	Variabler Wert, der größer oder gleich dem minimalen Wert des ausgewählten Sensor-Typs sein darf. Wird dieser Wert unterschritten, wird eine Warnung in den angeschlossenen Funktionsblöcken erzeugt.  Einschränkung bei 0–20mA: Minimum 0,1 mA

### Überwachungsbereich / Fehlerbereich

Mit dem Überwachungsbereich definieren Sie den Bereich, in dem gültige numerische Werte erzeugt werden, die anschließend in Funktionsblöcken verarbeitet werden. Es können zwei Grenzwerte festgelegt werden, die den Überwachungsbereich definieren.

Die Fehlerbereiche haben fest eingestellte Grenzwerte und dienen dazu, Sensorfehler oder Fehler in der Verdrahtung zu erkennen.



Es muss durch geeignete Maßnahmen sichergestellt werden, dass Drahtbruch, Kurzschluss und Sensorfehler erkannt werden.

### Sensor-Typ 4 – 20 mA

Die Default-Einstellungen entsprechen der NAMUR-Empfehlung NE 43 zur Vereinheitlichung der Signalpegel für die Ausfallinformation.

- Fehler unterer Messbereich (fest): 0 ... 3,6 mA (z. B. Stromkreis unterbrochen)
- Überwachungsbereich (variabel einstellbar): 3,8 ... 20,5 mA (Default-Einstellung: 4 ... 20 mA)
  - untere Grenze Überwachungsbereich = 3,8 mA

- obere Grenze Überwachungsbereich = 20,5 mA
- Fehler oberer Messbereich (fest): > 21mA (z. B. Kurzschluss oder Signalgeberfehler)

**Sensor-Typ 0 – 20 mA**

- Fehler unterer Messbereich fest: 0 ... 0,1 mA (z. B. Stromkreis unterbrochen)
- Überwachungsbereich (variabel einstellbar): 0,1 ... 20,5 mA (Default-Einstellung: 0,1 ... 20,0 mA)
  - untere Grenze Überwachungsbereich = 0,1 mA
  - obere Grenze Überwachungsbereich = 20,5 mA
- Fehler oberer Messbereich (fest): > 21 mA (z. B. Kurzschluss oder Signalgeberfehler)

**Dimensionierte Stromsensoren**

Bei dimensionierten Stromsensoren kann der Überwachungsbereich innerhalb der Grenzen des eingestellten Messbereichs konfiguriert werden.

**HINWEIS**

Wird der maximal mögliche Überwachungsbereich (=Messbereich) konfiguriert, so wird der Überwachungsbereich intern entsprechend der NAMUR-Empfehlung auf (0,1) 3,8 ... 20,5 mA linear erweitert.



Abb. 40: Beispiel: Wert unterschreitet den Überwachungsbereich (Sensor 4-20mA)



Abb. 41: Beispiel: Wert überschreitet den Überwachungsbereich (Sensor 4-20mA)

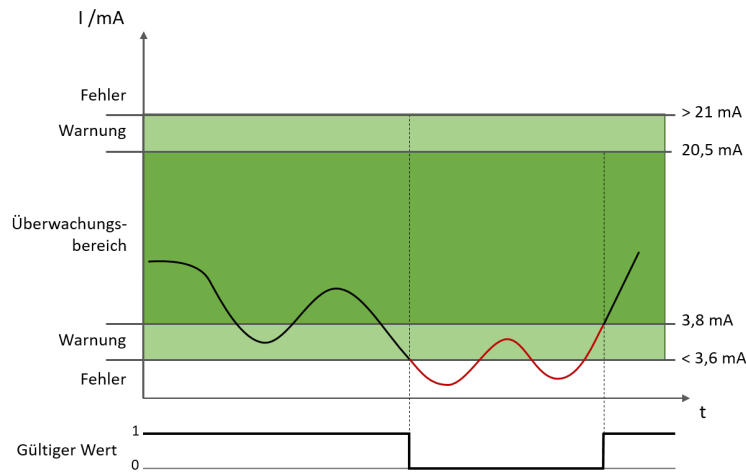

7.1.2 Temperatur-Sensor

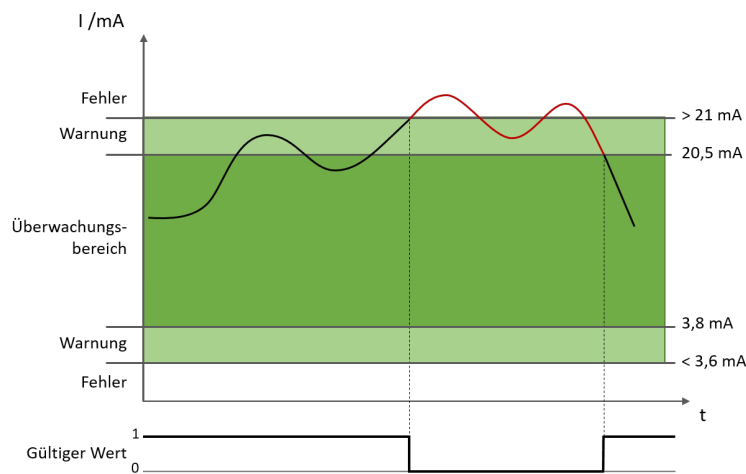

Parameter	Mögliche Werte / Beschreibung
Anschlussart	<ul style="list-style-type: none"> <li>• 2-Leiter</li> <li>• 3-Leiter</li> <li>• 4-Leiter</li> </ul>
Sensor-Typ	Pt100 / Pt200 / Pt500 / Pt1000 Ni100 / Ni1000
Filterwert	Anzahl Werte für Mittelwertberechnung: 1 / 2 / 4 / 8 / 16 / 32
Obere Grenze Überwachungsbereich	Variabler Wert, der kleiner oder gleich dem maximalen Wert des ausgewählten Sensor-Typs sein darf. Wird dieser Wert überschritten, wird eine Warnung in den angeschlossenen Funktionsblöcken erzeugt.
Untere Grenze Überwachungsbereich	Variabler Wert, der größer oder gleich dem minimalen Wert des ausgewählten Sensor-Typs sein darf. Wird dieser Wert unterschritten, wird eine Warnung in den angeschlossenen Funktionsblöcken erzeugt.

**Überwachungsbereich / Fehlerbereich**

Mit dem Überwachungsbereich definieren Sie den Bereich, in dem gültige numerische Werte erzeugt werden, die anschließend in Funktionsblöcken verarbeitet werden. Es können zwei Grenzwerte festgelegt werden, die den Überwachungsbereich definieren.

Die Fehlerbereiche haben fest eingestellte Grenzwerte und dienen dazu, Sensorfehler oder Fehler in der Verdrahtung zu erkennen.



Es muss durch geeignete Maßnahmen sichergestellt werden, dass Drahtbruch, Kurzschluss und Sensorfehler erkannt werden.

Tab. 38: Messbereich

Sensortyp	Fehler unterer Messbereich (fest)	Fehlerart	Fehler oberer Messbereich (fest)	Fehlerart
Pt100	< 10 Ω	Kurzschluss des Sensors	> 400 Ω – ∞	Leerlauf des Sensors
Pt200	< 37 Ω	Kurzschluss des Sensors	> 790 Ω – ∞	Leerlauf des Sensors
Pt500	< 85 Ω	Kurzschluss des Sensors	> 2000 Ω – ∞	Leerlauf des Sensors
Pt1000	< 180 Ω	Kurzschluss des Sensors	> 4000 Ω – ∞	Leerlauf des Sensors
Ni100	< 65 Ω	Kurzschluss des Sensors	> 230 Ω – ∞	Leerlauf des Sensors
Ni1000	< 690 Ω	Kurzschluss des Sensors	> 2240 Ω – ∞	Leerlauf des Sensors

Tab. 39: Überwachungsbereich

Sensortyp	untere Grenze Überwachungsbereich		obere Grenze Überwachungsbereich	
	PT100	18,52 Ω	-200 °C	390,48 Ω
PT200	37,04 Ω	-200 °C	780,96 Ω	850 °C
PT500	92,60 Ω	-200 °C	1952,40 Ω	850 °C
PT1000	185,20 Ω	-200 °C	3904,42 Ω	850 °C
NI100	69,52 Ω	-60 °C	223,15 Ω	180 °C
NI1000	695,20 Ω	-60 °C	2231,52 Ω	180 °C

Übersicht der Grenzwerte und Auswirkungen bei Unterschreitung / Überschreitung



Abb. 42: Beispiel: Wert unterschreitet den Überwachungsbereich (Sensor RTD)



Abb. 43: Beispiel: Wert überschreitet den Überwachungsbereich (Sensor RTD)

## 8 REFERENZ DER FUNKTIONSBLOCKE

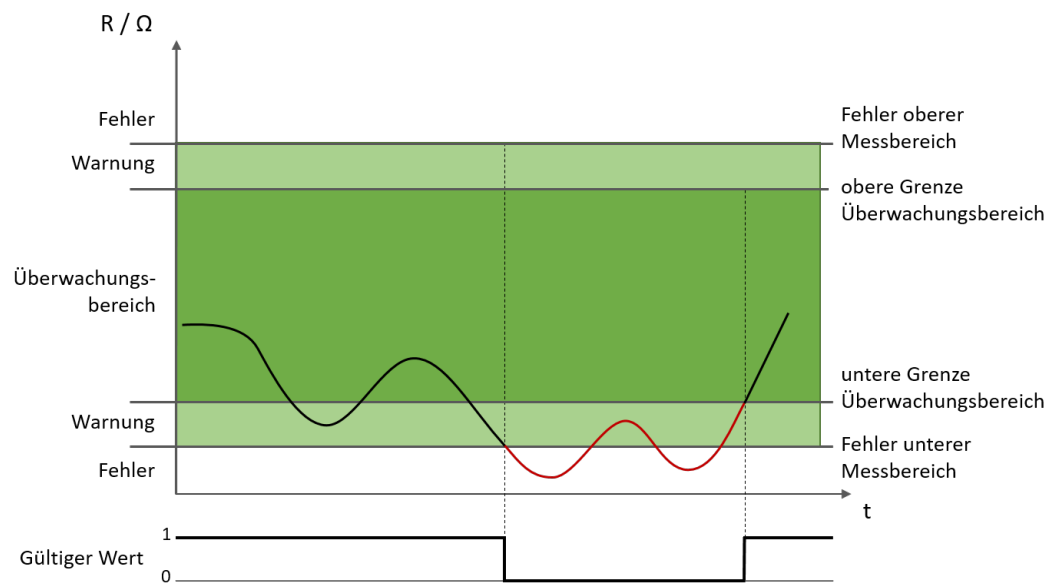
### 8.1 Allgemeine Sicherheitshinweise zur Logikprogrammierung

Die Funktionslogik des samos® PRO-Systems wird mit Hilfe von Funktionsblöcken programmiert. Diese Funktionsblöcke sind für den Einsatz in sicherheitsrelevanten Funktionen zertifiziert, wenn bei der Implementierung alle Sicherheitsnormen eingehalten werden. Die folgenden Abschnitte informieren über wichtige Aspekte der Verwendung von Funktionsblöcken im samos® PRO-System.

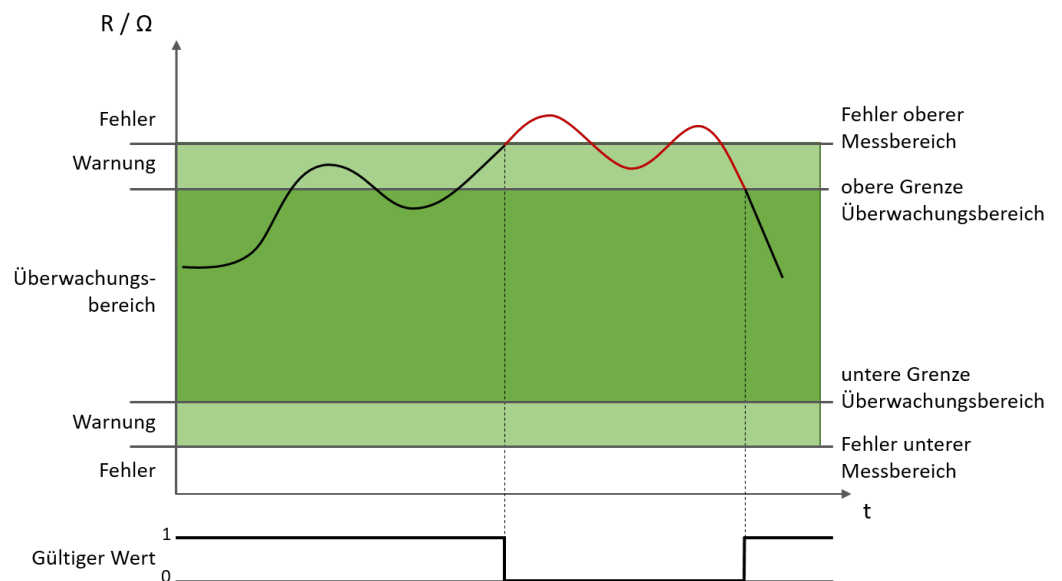

#### **Beachten Sie die entsprechenden Normen und Sicherheitsvorschriften!**

Alle sicherheitsbezogenen Teile der Anlage (Verdrahtung, angeschlossene Sensoren und Befehlsgeber, Konfiguration) müssen den jeweiligen Normen (z. B. EN 62061 oder EN ISO 13849-1) und Sicherheitsvorschriften entsprechen. Für Sicherheitseingangs- und Sicherheitsausgangssignale in sicherheitsrelevanten Anwendungen müssen sicherheitsrelevante Signale verwendet werden. Stellen Sie sicher, dass die Anwendung allen anzuwendenden Normen und Vorschriften entspricht!

Sie sind dafür verantwortlich zu prüfen, dass die richtigen Signalquellen für diese Funktionsblöcke verwendet werden und dass die gesamte Realisierung der Sicherheitslogik die anwendbaren Normen und Vorschriften erfüllt. Prüfen Sie immer die Arbeitsweise der samos® PRO-Hardware und des Logikprogramms, um zu gewährleisten, dass sich diese gemäß Ihrer Risikoreduktionsstrategie verhalten.



#### **Ergreifen Sie zusätzliche Sicherheitsmaßnahmen, wenn der sichere Wert zu einem Gefahrenzustand führen kann!**

Der sichere Wert von Prozessdaten und Ausgängen ist Low und wird gesetzt, wenn ein Fehler festgestellt wird. Falls der sichere Wert (Signal = Low) zu einem gefahrbringenden Zustand in der Applikation führen kann, müssen zusätzliche Maßnahmen ergriffen werden, wie z. B. die Auswertung des Status der Prozessdaten und Abschalten der betroffenen Ausgangssignale, wenn die Statusauswertung einen Fehler erkennt. Dies gilt ganz besonders für Eingänge mit Flankenerkennung.



#### **Berücksichtigen Sie unerwartete ansteigende oder abfallende Flanken!**

Besondere Sorgfalt ist bei der Planung von Anwendungen nötig, bei denen eine unerwartete ansteigende oder abfallende Flanke an einem Eingang mit Flankenerkennung zu einer gefahrbringenden Situation führen kann. Ein Fehler an einem Eingang kann solche Flanken erzeugen (z. B. Unterbrechung der Netzwerkkommunikation, Kabelbruch an einem digitalen Eingang, Kurzschluss an einem digitalen Eingang, der mit einem Testausgang verbunden ist). Der sichere Wert wird gesetzt, bis die Bedingungen für das Zurücksetzen des Fehlers erfüllt sind. Aus diesem Grund kann sich das betroffene Signal wie folgt verhalten:

- Es wechselt vorübergehend zu High, statt wie im fehlerfreien Zustand Low zu bleiben (abfallende Flanke und ansteigende Flanke, d. h. Übergang von Low zu High zu Low), oder
- es wechselt vorübergehend zu Low, statt wie im fehlerfreien Zustand High zu bleiben (abfallende Flanke und ansteigende Flanke, d. h. Übergang von High zu Low zu High), oder
- es bleibt Low, statt wie im fehlerfreien Zustand zu High zu wechseln.



#### **Berücksichtigen Sie Verzögerungen durch CPU-Merker im Rückwärtspfad!**

Ein Rückwärtspfad-Signal ist ein Eingangssignal, das an den Ausgang eines Funktionsblocks mit demselben oder einem höheren Funktionsblockindex angeschlossen ist (der Funktionsblockindex wird oben in jedem Funktionsblock angezeigt). Daher benutzt der Eingang den Ausgangswert des vorangehenden Logikzyklus. Dies muss für die Funktionalität und insbesondere bei der Berechnung der Reaktionszeit berücksichtigt werden.

Um ein Rückwärtspfad-Signal anzuschließen, müssen Sie einen CPU-Merker benutzen. Ein CPU-Merker bewirkt generell eine Verzögerung von einem Logikzyklus (siehe unten: *Beispiel*).

Beispiel: CPU-Merker im Rückwärtspfad



Abb. 44: CPU-Merker im Rückwärtspfad

## 8.2 Funktionsblockübersicht

Das samos® PRO-System verwendet Funktionsblöcke zur Definition der sicherheitsgerichteten Logik. Eine Konfiguration kann maximal 300 Funktionsblöcke umfassen. Es gibt logische Funktionsblöcke und applikationsspezifische Funktionsblöcke. Die folgende Tabelle listet alle verfügbaren Funktionsblöcke für SP-COPx auf:

Tab. 40: Übersicht über die Funktionsblöcke

<b>Logik</b>	
<ul style="list-style-type: none"> <li>• AND (Ver-Undung)</li> <li>• OR (Ver-Oderung)</li> <li>• XOR (exklusives ODER)</li> <li>• NOT (Negierung)</li> </ul>	<ul style="list-style-type: none"> <li>• RS Flip-Flop</li> <li>• JK Flip-Flop</li> <li>• T-Flip-Flop</li> <li>• Binär-Decodierer</li> <li>• Binär-Codierer</li> </ul>
<b>Start/Flanke</b>	
<ul style="list-style-type: none"> <li>• Reset</li> <li>• Restart</li> </ul>	<ul style="list-style-type: none"> <li>• Flankenerkennung</li> </ul>
<b>Verzögerungen</b>	
<ul style="list-style-type: none"> <li>• Einschaltverzögerung</li> <li>• Abschaltverzögerung</li> </ul>	<ul style="list-style-type: none"> <li>• Einstellbare Einschaltverzögerung</li> <li>• Einstellbare Abschaltverzögerung</li> </ul>
<b>Zähler und Takt</b>	
<ul style="list-style-type: none"> <li>• Zähler (Aufwärts, Abwärts, Auf- und Abwärts)</li> <li>• Taktgenerator</li> </ul>	<ul style="list-style-type: none"> <li>• Nachlauferkennung</li> <li>• Log-Generator</li> <li>• Remanenter Speicher</li> </ul>
<b>EDM/Ausgangsbausteine</b>	
<ul style="list-style-type: none"> <li>• EDM</li> <li>• Ventilüberwachung</li> </ul>	<ul style="list-style-type: none"> <li>• Fast Shut Off mit Bypass</li> <li>• Fast Shut Off</li> </ul>
<b>Muting</b>	
<ul style="list-style-type: none"> <li>• Sequenzielles Muting</li> <li>• Parallel-Muting</li> </ul>	<ul style="list-style-type: none"> <li>• Kreuz-Muting (zeitgesteuert, mit/ohne Richtungserkennung)</li> </ul>
<b>Pressen</b>	
<ul style="list-style-type: none"> <li>• Kontaktmonitor Universal-Pressen</li> <li>• Kontaktmonitor Exzenterpresse</li> <li>• Presse Einzelhub</li> </ul>	<ul style="list-style-type: none"> <li>• Presse einrichten</li> <li>• Presse Automatik</li> <li>• Taktbetrieb</li> </ul>
<b>Analogwert-Überwachung</b>	
<ul style="list-style-type: none"> <li>• Grenze</li> <li>• Bereich</li> </ul>	<ul style="list-style-type: none"> <li>• Verhältnis</li> <li>• Differenz</li> </ul>
<b>Feuerungstechnik</b>	

## Referenz der Funktionsblöcke

<ul style="list-style-type: none"> <li>• Analog Min Druck</li> <li>• Analog Min Strömung</li> <li>• Analog Min Temperatur</li> <li>• Analog Kaminzug</li> <li>• Analog Ratio</li> <li>• Digital Min Druck</li> <li>• Digital Min Strömung</li> <li>• Digital Min Temperatur</li> <li>• Digital Kaminzug</li> <li>• Digital Brennstoff Aus</li> </ul>	<ul style="list-style-type: none"> <li>• Analog Max Druck</li> <li>• Analog Max Strömung</li> <li>• Analog Max Temperatur</li> <li>• Analog Herdraumdruck</li> <li>• Analog Erweiterte Ratio</li> <li>• Digital Max Druck</li> <li>• Digital Max Strömung</li> <li>• Digital Max Temperatur</li> <li>• Digital Herdraumdruck</li> </ul>
<b>Andere</b>	
<ul style="list-style-type: none"> <li>• Betriebsartenwahlschalter</li> <li>• Not-Halt</li> <li>• Schalter-Auswertung</li> <li>• Magnetschalter</li> </ul>	<ul style="list-style-type: none"> <li>• Lichtgitter-Auswertung</li> <li>• Zweihand Typ IIIA</li> <li>• Zweihand Typ IIIC</li> <li>• Mehrfach-Zweihand</li> </ul>
<b>Benutzerdefinierte Funktionsblöcke</b>	
<ul style="list-style-type: none"> <li>• Gruppierter Funktionsblock</li> </ul>	<ul style="list-style-type: none"> <li>• Benutzerdefinierter Funktionsblock</li> </ul>

Das samos® PRO-System unterstützt bis zu 300 Funktionsblöcke in einer gegebenen Anwendung. Die Ansprechzeit wird durch die Anzahl der Funktionsblöcke beeinflusst. Daher sollten Sie die Anzahl der Funktionsblöcke in Ihrer Anwendung so gering wie möglich halten.

### 8.3 Funktionsblockeigenschaften

Funktionsblöcke verfügen über eine Reihe verschiedener Eigenschaften, auf die Sie zugreifen können. Die konfigurierbaren Parameter sind je nach Funktionsblock unterschiedlich. Sie können auf die konfigurierbaren Eigenschaften eines Funktionsblocks zugreifen, indem Sie ihn in der Ansicht **Logik** wählen und das Andockfenster **Eigenschaften** aufrufen. Das folgende Beispiel zeigt den Funktionsblock **Schalter-Auswertung** mit dem aufgeklappten Abschnitt **Parameter**:



Abb. 45: Konfigurierbare Parameter von Funktionsblöcken

In den Abschnitten **Parameter** und **E/A-Konfiguration** finden Sie abhängig vom jeweiligen Funktionsblock die konfigurierbaren Parameter. Das Feld **Tag-Name** ermöglicht es Ihnen, die vorgegebene Beschreibung des Funktionsblocks durch eine eigene Bezeichnung zu ersetzen und dem Funktionsblock einen Namen oder einen beschreibenden Text hinzuzufügen, den die Ansicht **Logik** unter dem Funktionsblock anzeigt. Die Bezeichnung der Ein- und Ausgänge können durch Klick auf den betreffenden Anschluss des Funktionsblocks geändert werden. Unter **Info** finden Sie eine allgemeine Beschreibung und den Index des Funktionsblocks.

## 8.4 Eingangs- und Ausgangssignalanschlüsse von Funktionsblöcken

### 8.4.1 Funktionsblock-Eingangsanschlüsse

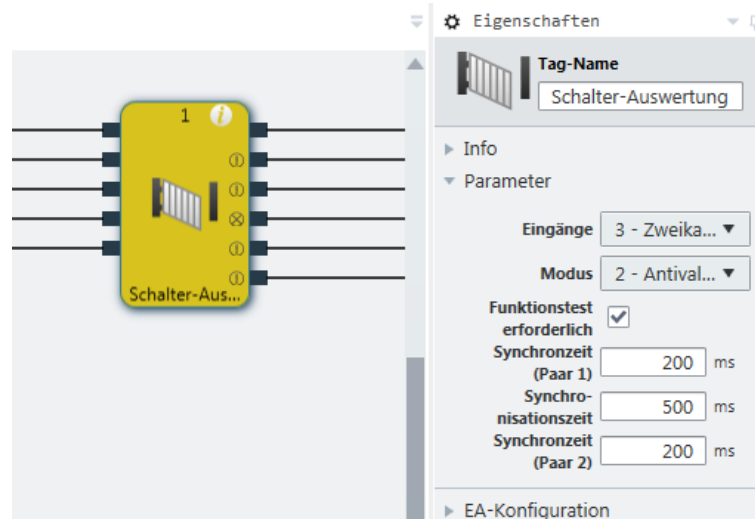
Mögliche Quellen für Funktionsblockeingänge sind:

- Alle Eingangselemente, die Ihnen das Andockfenster **Logik** und das Andockfenster **Hardware** anbieten.
- Ausgänge von Funktionsblöcken

### 8.4.2 Invertieren von Ein- oder Ausgängen

Die Ein- und Ausgänge mancher Funktionsblöcke können als invertiert konfiguriert werden. Das bedeutet, dass der Funktionsblock ein High-Signal an einem invertierten Eingang als Low wertet und umgekehrt.

#### Funktionsblöcke mit invertierbaren Ein- oder Ausgängen

Zu den Funktionsblöcken mit invertierbaren Ein- oder Ausgängen gehören u. a. die folgenden:

<ul style="list-style-type: none"> <li>• UND</li> <li>• ODER</li> <li>• XOR</li> </ul>	<ul style="list-style-type: none"> <li>• RS Flip-Flop</li> <li>• JK Flip-Flop</li> <li>• T-Flip-Flop</li> </ul>
--	---

#### Vorgehen

Einen Ein- oder Ausgang können Sie auf zwei Wegen invertieren:

##### Andockfenster "Eigenschaften"

- ➔ Klicken Sie in der Ansicht **Logik** auf den betreffenden Ein- oder Ausgang des Funktionsblocks.
- ➔ Aktivieren Sie im Andockfenster **Eigenschaften** den Parameter **Invertiere Port**.

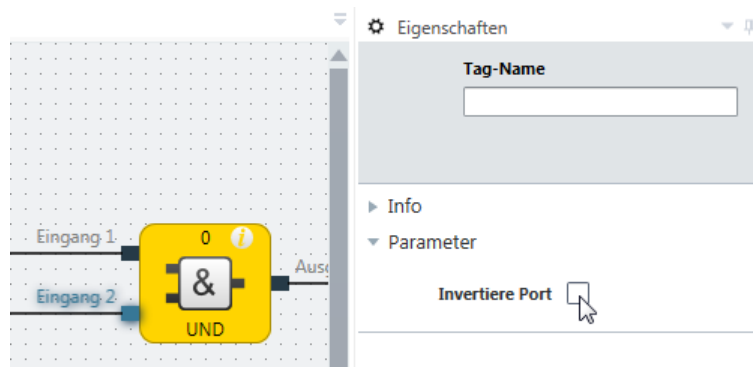

##### Kontextmenü

- ➔ Klicken Sie in der Ansicht **Logik** auf den betreffenden Ein- oder Ausgang des Funktionsblocks.
- ➔ Wählen Sie im Kontextmenü **Eingang invertieren**.

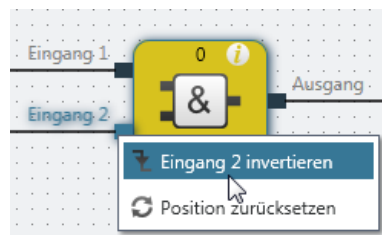



### Anzeige von invertierten Ein- oder Ausgängen

Invertierte Ein- oder Ausgänge werden mit einem kleinen weißen Kreis angezeigt:



Abb. 46: Beispiel eines UND-Funktionsblocks mit einem invertierten Eingang

8.4.3 Ausgangsanschlüsse der Funktionsblöcke

Funktionsblöcke stellen verschiedene Ausgangssignalanschlüsse zum Anschluss an physikalische Ausgänge oder an andere Funktionsblöcke bereit.

Der Ausgang eines Funktionsblocks kann an mehrere nachgeordnete Funktionsblöcke oder an mehrere Ausgangselemente angeschlossen werden. Das Verhalten der Ausgänge wird bei der Beschreibung der einzelnen Funktionsblöcke erläutert.

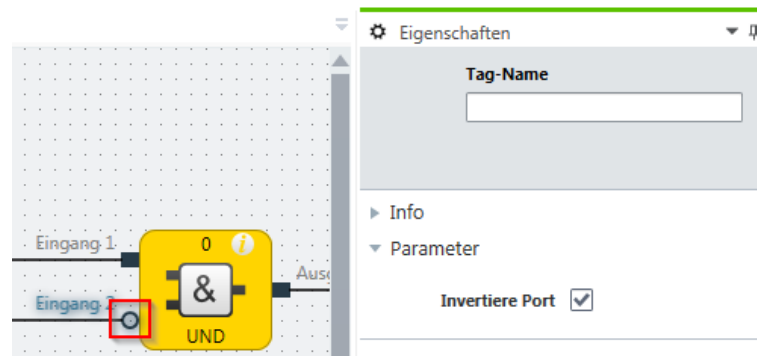
Tab. 41: E/A-Konfiguration des Funktionsblocks Schalter-Auswertung

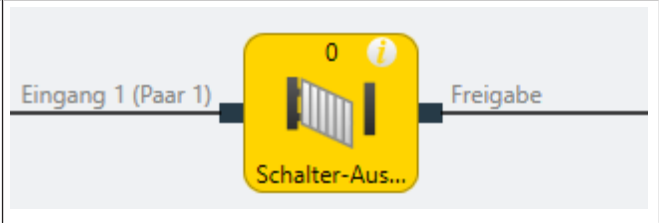
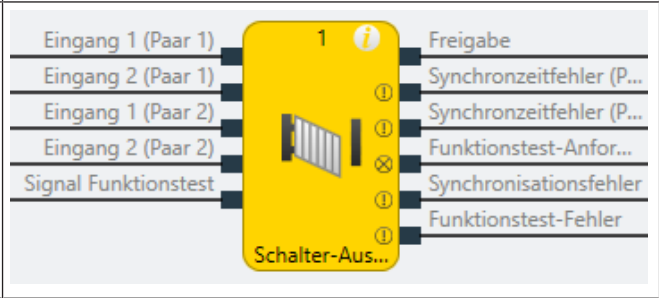
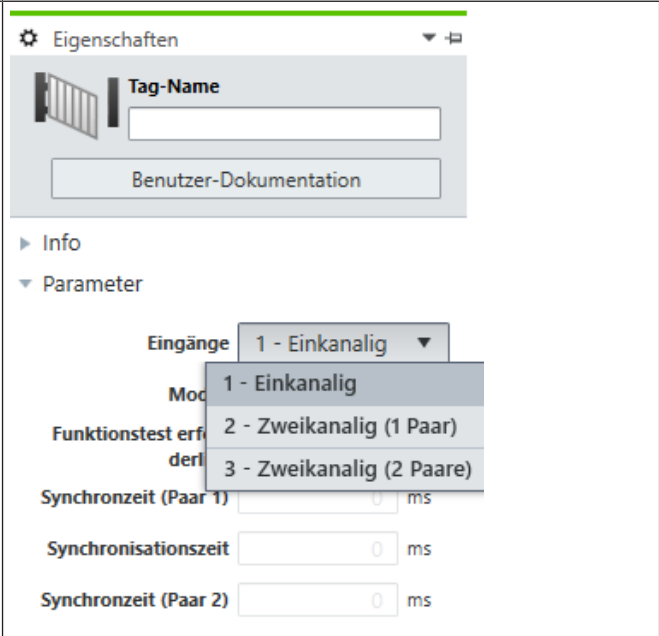
<p>Funktionsblock Schalter-Auswertung mit Konfigurations-Grundeinstellung</p>	
<p>Funktionsblock Schalter-Auswertung mit allen verfügbaren Ein- und Ausgängen</p>	
<p>Bereich Parameter der Eigenschaften für den Funktionsblock Schalter-Auswertung</p>	

## 8.5 Parametrierung von Funktionsblöcken

Außer der Eingangsart (z. B. einkanalig, zweikanalig äquivalent usw.) können Funktionsblöcke weitere Parameter besitzen, die auf der oben gezeigten Eigenschaftenseite des Funktionsblocks definiert werden.

### 8.5.1 Zeitwerte und Logik-Ausführungszeit

#### HINWEIS

**Bei der Wahl von Zeitüberwachungen für die Synchronzeit, Pulsdauer, Mutingzeit etc. ist Folgendes zu beachten**

Die Zeiten

- müssen größer als die Logik-Ausführungszeit sein,
- haben eine Genauigkeit von  $\pm 10$  ms bei der Auswertung zuzüglich zur Logik-Ausführungszeit.

Die Logik-Ausführungszeit ist von der Anzahl und Art der verwendeten Funktionsblöcke abhängig. Sie ist ein Vielfaches von 4 ms. Wenn die benutzte Logik-Ausführungszeit 100 % überschreitet, wird sie um 4 ms erhöht. Die Logik-Ausführungszeit wird in der Ansicht **Logik** angezeigt. Sie hat eine Genauigkeit von  $\pm 100$  ppm (parts per million).

### 8.5.2 Fehler-Ausgänge

Verschiedene Funktionsblöcke verfügen über einen oder mehrere Fehler-Ausgänge. Diese Fehler-Ausgänge sind entweder

- standardmäßig vorhanden  
oder
- erscheinen automatisch am Funktionsblock, sobald entsprechende Parameter (z. B. Synchronzeit) eingestellt werden,  
oder
- erscheinen am Funktionsblock, wenn sie in der Parametrierung des Funktionsblocks ausgewählt wurden.



Abb. 47: Fehler-Ausgang

Die Fehler-Ausgänge werden High, wenn auf der Grundlage der konfigurierten Funktionsblockparameter ein Fehler erkannt wurde (z. B. Synchronzeitfehler, Funktionstest-Fehler, Synchronisationsfehler usw.). Wenn ein Fehler-Ausgang High ist, wird der Hauptausgang (z. B. der Ausgang Freigabe) Low.

Die Fehler-Ausgänge werden Low, wenn die jeweiligen Fehler zurückgesetzt wurden. Die Bedingungen für das Zurücksetzen eines Fehlers werden im Abschnitt des jeweiligen Funktionsblocks beschrieben.

## 8.6 Logische Funktionsblöcke

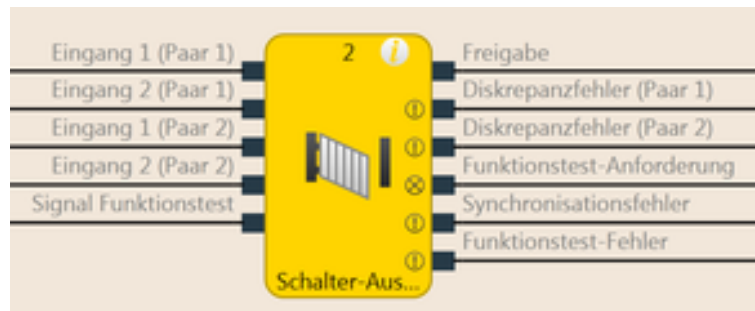
### 8.6.1 NOT

#### Funktionsblockdiagramm



Abb. 48: Funktionsblockdiagramm für den Funktionsblock NOT

#### Allgemeine Beschreibung

Am Ausgang steht der invertierte Wert des Eingangs an. Wenn der Eingang zum Beispiel High ist, dann ist der Ausgang Low.

#### Wahrheitstabelle

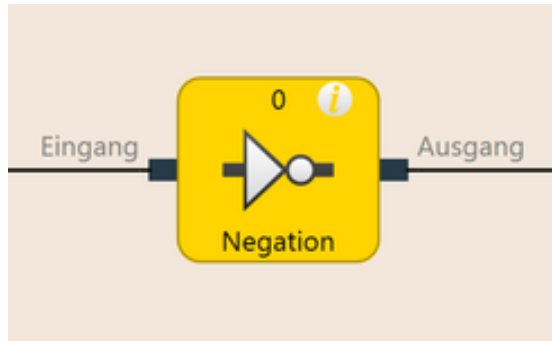
Für die Wahrheitstabelle in diesem Abschnitt gilt:

„0“ bedeutet logisch Low

„1“ bedeutet logisch High

#### Wahrheitstabelle für NOT

Tab. 42: Wahrheitstabelle für den Funktionsblock NOT

Eingang	Ausgang
0	1
1	0

8.6.2 UND

**Funktionsblockdiagramm**



Abb. 49: Funktionsblockdiagramm für den Funktionsblock UND

**Allgemeine Beschreibung**

Der Ausgang ist High, wenn alle ausgewerteten Eingänge High sind. Bis zu acht Eingänge werden ausgewertet.

**Beispiel:** Wenn acht Not-Halt-Taster an die Eingänge des Funktionsblocks angeschlossen sind, dann wird der Ausgang Low, sobald einer der Not-Halt-Taster gedrückt wird.

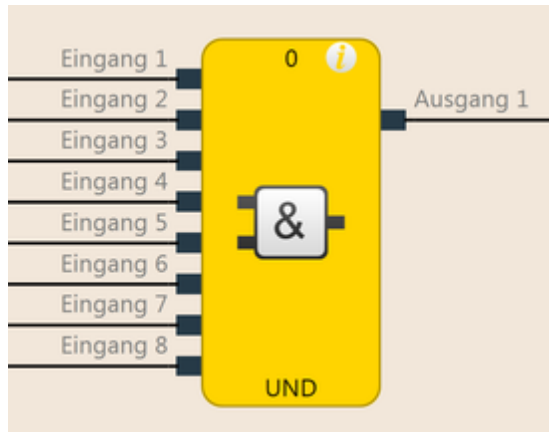
**Parameter des Funktionsblocks**

Tab. 43: Parameter des Funktionsblocks AND

Parameter	Mögliche Werte
Anzahl Eingänge	2 bis 8
Eingang x invertieren	Jeder Eingang dieses Funktionsblocks kann invertiert werden.

Weitere Informationen: *Invertieren von Ein- oder Ausgängen [Kap. 8.4.2, S. 164]*

**Wahrheitstabelle**

Für die Wahrheitstabellen in diesem Abschnitt gilt:

„0“ bedeutet logisch Low

„1“ bedeutet logisch High

„x“ bedeutet „beliebig“ = „0“ oder „1“

**Wahrheitstabelle für UND-Auswertung mit einem Eingang**

Tab. 44: Wahrheitstabelle für UND-Auswertung mit einem Eingang

Eingang 1	Ausgang
0	0
1	1

**Wahrheitstabelle für UND-Auswertung mit zwei Eingängen**

Tab. 45: Wahrheitstabelle für UND-Auswertung mit zwei Eingängen

Eingang 1	Eingang 2	Ausgang
0	x	0
x	0	0
1	1	1

**Wahrheitstabelle für UND-Auswertung mit acht Eingängen**

Tab. 46: Wahrheitstabelle für UND-Auswertung mit acht Eingängen

Eingang 1	Eingang 2	Eingang 3	Eingang 4	Eingang 5	Eingang 6	Eingang 7	Eingang 8	Ausgang
0	x	x	x	x	x	x	x	0
x	0	x	x	x	x	x	x	0
x	x	0	x	x	x	x	x	0
x	x	x	0	x	x	x	x	0
x	x	x	x	0	x	x	x	0
x	x	x	x	x	0	x	x	0
x	x	x	x	x	x	0	x	0
x	x	x	x	x	x	x	0	0
1	1	1	1	1	1	1	1	1

8.6.3 ODER

**Funktionsblockdiagramm**



Abb. 50: Funktionsblockdiagramm für den Funktionsblock ODER

**Allgemeine Beschreibung**

Der Ausgang ist High, wenn ein beliebiger der ausgewerteten Eingänge High ist. Bis zu acht Eingänge werden ausgewertet.

Beispiel: Wenn acht Lichtvorhänge an die Eingänge des Funktionsblocks angeschlossen sind, dann wird der Ausgang High, sobald mindestens einer der Lichtvorhänge frei ist.

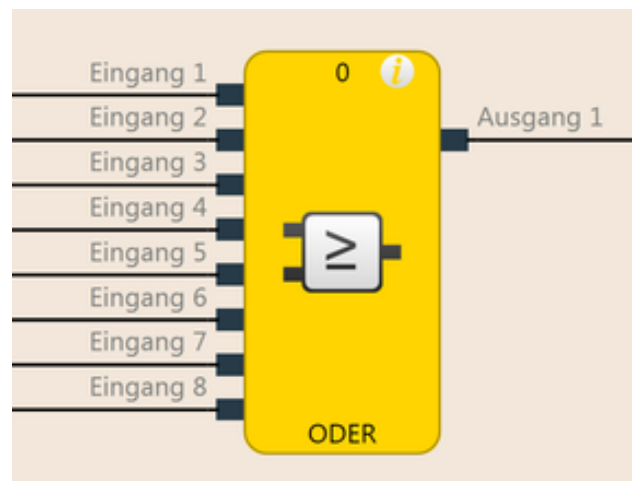
**Parameter des Funktionsblocks**

Tab. 47: Parameter des Funktionsblocks ODER

Parameter	Mögliche Werte
Anzahl Eingänge	2 bis 8
Eingang x invertieren	Jeder Eingang dieses Funktionsblocks kann invertiert werden.

Weitere Informationen: *Invertieren von Ein- oder Ausgängen [Kap. 8.4.2, S. 164]*

**Wahrheitstabelle**

Für die Wahrheitstabellen in diesem Abschnitt gilt:

„0“ bedeutet logisch Low

„1“ bedeutet logisch High

„x“ bedeutet „beliebig“ = „0“ oder „1“

**Wahrheitstabelle für ODER-Auswertung mit einem Eingang**

Tab. 48: Wahrheitstabelle für ODER-Auswertung mit einem Eingang

Eingang 1	Ausgang
0	0
1	1

**Wahrheitstabelle für ODER-Auswertung mit zwei Eingängen**

Tab. 49: Wahrheitstabelle für ODER-Auswertung mit zwei Eingängen

Eingang 1	Eingang 2	Ausgang
0	0	0
1	x	1
x	1	1

**Wahrheitstabelle für ODER-Auswertung mit acht Eingängen**

Tab. 50: Wahrheitstabelle für ODER-Auswertung mit acht Eingängen

Eingang 1	Eingang 2	Eingang 3	Eingang 4	Eingang 5	Eingang 6	Eingang 7	Eingang 8	Ausgang
0	0	0	0	0	0	0	0	0
1	x	x	x	x	x	x	x	1
x	1	x	x	x	x	x	x	1
x	x	1	x	x	x	x	x	1
x	x	x	1	x	x	x	x	1
x	x	x	x	1	x	x	x	1
x	x	x	x	x	1	x	x	1
x	x	x	x	x	x	1	x	1
x	x	x	x	x	x	x	1	1

8.6.4 XOR (exklusives ODER)

**Funktionsblockdiagramm**



Abb. 51: Funktionsblockdiagramm für den Funktionsblock XOR (exklusives ODER)

**Allgemeine Beschreibung**

Der Ausgang ist nur dann High, wenn die beiden Eingänge antivalent sind (d. h. mit entgegengesetzten Werten; ein Eingang High und ein Eingang Low).

**Wahrheitstabelle**

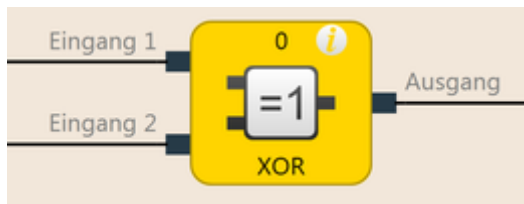
Die Wahrheitstabelle verwendet die folgenden Bezeichnungen:

„0“ bedeutet logisch Low

„1“ bedeutet logisch High

**Wahrheitstabelle für XOR-Auswertung**

Tab. 51: Wahrheitstabelle für XOR-Auswertung

Eingang 1	Eingang 2	Ausgang
0	0	0
0	1	1
1	0	1
1	1	0



8.6.5 T-Flip-Flop

**Funktionsblockdiagramm**



Abb. 52: Funktionsblockdiagramm für den Funktionsblock T-Flip-Flop

**Allgemeine Beschreibung**

Der Ausgang Q wechselt bei jeder steigenden Flanke am Eingang **Toggle** seinen Zustand. Der Eingang **Rücksetzen** setzt den Ausgang Q zurück, unabhängig vom Zustand am Eingang **Toggle**.

**Wahrheitstabelle**

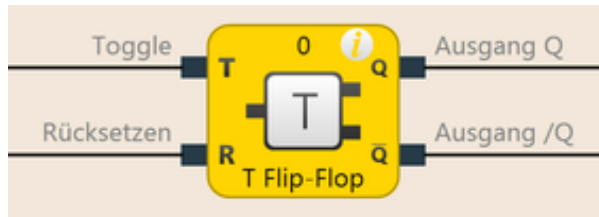
Die Wahrheitstabelle verwendet die folgenden Bezeichnungen:

- „0“ bedeutet logisch Low
- „1“ bedeutet logisch High
- „n-1“ bezieht sich auf den vorhergehenden Wert
- „n“ bezieht sich auf den aktuellen Wert
- „x“ bedeutet „beliebig“ = „0“ oder „1“
- "/" steht für den negierten Wert

**Wahrheitstabelle für T Flip-Flop-Auswertung**

Tab. 52: Wahrheitstabelle für T-Flip-Flop-Auswertung

Toggle	Rücksetzen	Ausgang $Q_{n-1}$	Ausgang $/Q_{n-1}$	Ausgang $Q_n$	Ausgang $/Q_n$
0 $\boxtimes$ 1	0	0	1	1	0
0 $\boxtimes$ 1	0	1	0	0	1
1 $\boxtimes$ 0	0	$Q_{n-1}$	$/Q_{n-1}$	$Q_n$	$/Q_n$
x	1	x	x	0	1

8.6.6 RS Flip-Flop

**Funktionsblockdiagramm**



Abb. 53: Logische Anschlüsse für den Funktionsblock RS Flip-Flop

**Allgemeine Beschreibung**

Der Funktionsblock RS Flip-Flop speichert den letzten Wert der Eingänge **Setzen** bzw. **Rücksetzen**. Er wird als einfache Speicherzelle benutzt. **Rücksetzen** hat eine höhere Priorität als **Setzen**. Wenn **Setzen** zuletzt High war, ist der Ausgang **Q** High und der Ausgang **/Q** (Q invertiert) ist Low. Wenn zuletzt der Eingang **Rücksetzen** High war, ist der Ausgang **Q** Low und der Ausgang **/Q** ist High.

**Parameter des Funktionsblocks**

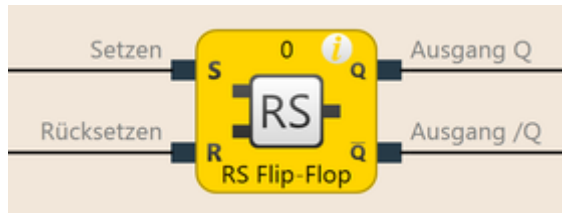
Tab. 53: Parameter des Funktionsblocks RS Flip-Flop

Parameter	Mögliche Werte
Setzen invertieren	Jeder Eingang dieses Funktionsblocks kann invertiert werden.
Reset invertieren	

Weitere Informationen: *Invertieren von Ein- oder Ausgängen [Kap. 8.4.2, S. 164]*

**Wahrheitstabelle für den Funktionsblock RS Flip-Flop**

Für die Wahrheitstabelle in diesem Abschnitt gilt:

- „0“ bedeutet logisch Low
- „1“ bedeutet logisch High
- „n-1“ bezieht sich auf den vorhergehenden Wert
- „n“ bezieht sich auf den aktuellen Wert
- „x“ bedeutet „beliebig“ = „0“ oder „1“
- "/" steht für den negierten Wert

Tab. 54: Wahrheitstabelle für den Funktionsblock RS Flip-Flop

Setzen	Rücksetzen	Ausgang $Q_{n-1}$	Ausgang $Q_n$	Ausgang $/Q_n$
0	0	0	0	1
0	0	1	1	0
0	1	x	0	1
1	0	x	1	0
1	1	x	0	1

8.6.7 JK Flip-Flop

**Funktionsblockdiagramm**



Abb. 54: Logische Anschlüsse für den Funktionsblock JK Flip-Flop

**Allgemeine Beschreibung**

Der Funktionsblock JK Flip-Flop hat drei Eingänge. Die Eingänge **J** und **K** wirken nur dann auf die Ausgänge, wenn eine ansteigende Flanke am Eingang **Takt** erkannt wird. In diesem Fall ...

- Wenn Eingang **J** High und Eingang **K** Low ist, wird der Ausgang **Q** High und der Ausgang **/Q** (= **Q** invertiert) wird Low
- Wenn Eingang **J** Low und Eingang **K** High ist, wird der Ausgang **Q** Low und der Ausgang **/Q** wird High
- Wenn beide Eingänge Low sind, halten die Ausgänge **Q** und **/Q** den letzten Wert.
- Wenn beide Eingänge High sind, schalten die Ausgänge um, d. h. ihre letzten Werte werden invertiert.

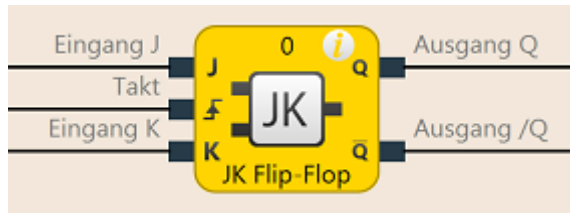
**Parameter des Funktionsblocks**

Tab. 55: Parameter des Funktionsblocks JK Flip-Flop

Parameter	Mögliche Werte
Anzahl Ausgänge	2 (Q und /Q)
J invertieren	Jeder Eingang dieses Funktionsblocks kann invertiert werden.
Takt invertieren	
K invertieren	

Weitere Informationen: *Invertieren von Ein- oder Ausgängen [Kap. 8.4.2, S. 164]*

**Wahrheitstabelle für den Funktionsblock RS Flip-Flop**

Für die Wahrheitstabelle in diesem Abschnitt gilt:

- „0“ bedeutet logisch Low
- „1“ bedeutet logisch High
- „↑“ bedeutet, dass am Eingang eine ansteigende Flanke erkannt wurde
- „↓“ bedeutet, dass am Eingang eine abfallende Flanke erkannt wurde
- „n-1“ bezieht sich auf den vorhergehenden Wert
- „n“ bezieht sich auf den aktuellen Wert
- „x“ bedeutet „beliebig“ = „0“ oder „1“
- „/“ steht für den negierten Wert

**HINWEIS**

Die folgende Wahrheitstabelle gilt für eine Konfiguration des Funktionsblocks JK Flip-Flop ohne invertierte Eingänge.

Tab. 56: Wahrheitstabelle für den Funktionsblock JK Flip-Flop

J	K	Takt	Ausgang Q <sub>n-1</sub>	Ausgang Q <sub>n</sub>	Ausgang /Q <sub>n</sub>
x	x	0, 1 oder ↓	0	0	1
x	x	0, 1 oder ↓	1	1	0
0	0	↑	0	0	1
0	0	↑	1	1	0
0	1	↑	0	0	1
0	1	↑	1	0	1
1	0	↑	0	1	0
1	0	↑	1	1	0
1	1	↑	0	1	0
1	1	↑	1	0	1

8.6.8 Taktgenerator

**Funktionsblockdiagramm**



Abb. 55: Logische Anschlüsse für den Funktionsblock Taktgenerator

**Allgemeine Beschreibung**

Der Funktionsblock Taktgenerator ermöglicht es, ein gepulstes Signal zu erzeugen. Wenn der Eingang **Freigabe** High ist, pulsiert der Ausgang **Takt** von Low zu High und zurück zu Low, entsprechend den Parametereinstellungen des Funktionsblocks.

Der Ausgang **Bereit** zeigt durch einen Impuls (Dauer: 1 Logikzyklus) das Ende der Taktgenerierung an.

Der Funktionsblock Taktgenerator verfügt über 3 verschiedene Betriebsmodi, welche über die Parameter Periode, Pause und Sequenz festgelegt werden:

Endlos-Takt

Parameter-Einstellung: Pulse in einer Sequenz = 0, Pausen in einer Sequenz = beliebig, zu generierende Sequenzen = beliebig

Endlos-Sequenz

Parametereinstellung: Pulse in einer Sequenz ≠ 0, Pausen in einer Sequenz ≠ 0, zu generierende Sequenzen = 0

Sequenzfolge

Parametereinstellung: Pulse in einer Sequenz ≠ 0, Pausen in einer Sequenz ≠ 0, zu generierende Sequenzen ≠ 0



Abb. 56: Parameterdiagramm für den Funktionsblock „Taktgenerator“

Pulszeit < Takt-Periode (Taktdauer)

Pulszeit und Takt-Periode werden als ein Vielfaches der Logik-Ausführungszeit konfiguriert

**Parameter des Funktionsblocks**

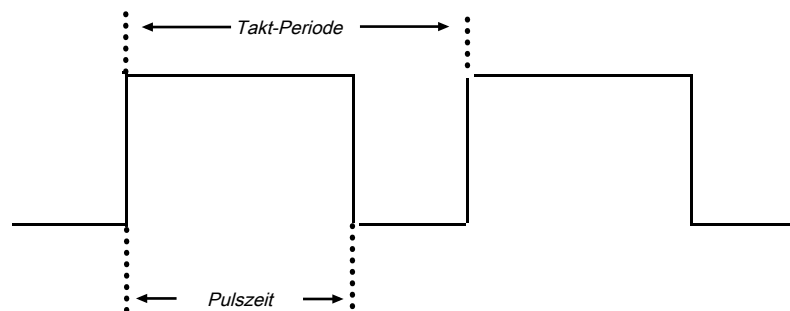
Tab. 57: Parameter des Funktionsblocks „Taktgenerator“

Parameter	Mögliche Werte
Stopp-Modus	<ul style="list-style-type: none"> <li>• Sofort nach Wegnahme des Start-Signals</li> <li>• Nach aktueller Taktperiode letzter Takt</li> <li>• Nach aktueller Sequenz</li> <li>• Nach Abschluss aller Sequenzen</li> </ul>
Länge des High-Pulses	4 bis 65532 ms (Minimalwert und Schrittweite entsprechen aktueller Logik-Zykluszeit. Maximalwert ist ganzzahliges Vielfaches der Logik-Zykluszeit)
Länge des Low-Pulses	4 bis 65532 ms (Minimalwert und Schrittweite entsprechen aktueller Logik-Zykluszeit. Maximalwert ist ganzzahliges Vielfaches der Logik-Zykluszeit)
Pulse in einer Sequenz	0 bis 65535
Pausen in einer Sequenz	0 bis 65535
zu generierende Sequenzen	0 bis 65535

**Ablauf-/Timingdiagramm**



Abb. 57: Timingdiagramm für den Funktionsblock Taktgenerator

**Interne Werte**

Zeit bis zum nächsten Taktwechsel

Eigenschaften	Beschreibung
Größe / Datenformat	32-Bit unsigned integer
Einheit	Zeit in ms
Wertebereich	$4 \dots 2^{32}-1$
Faktor	1

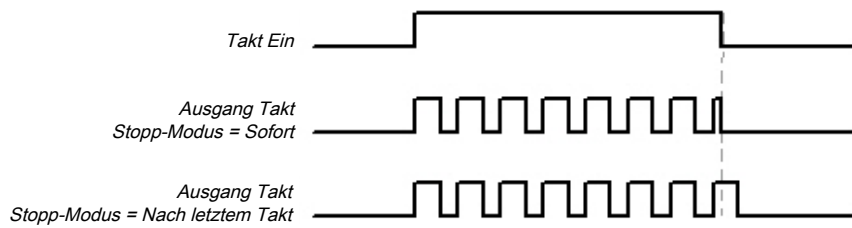
8.6.9 Zähler (Aufwärts-, Abwärts- und Auf- und Abwärts)

**Funktionsblockdiagramm**



Abb. 58: Logische Anschlüsse für den Funktionsblock Zähler (Auf- und Abwärts)

**Allgemeine Beschreibung**

Die Zähler-Funktionsblöcke ermöglichen es, Ereignisse zu zählen, wahlweise aufwärts und/oder abwärts, um dann bei Erreichen eines voreingestellten Überlaufwertes dies am Ausgang **Überlauf** bzw. bei Erreichen von Null dies am Ausgang **Unterlauf** anzuzeigen. Je nach benötigter Zählrichtung gibt es die Funktionsblöcke Zähler (Aufwärts), Zähler (Abwärts) und Zähler (Auf- und Abwärts).

**Parameter des Funktionsblocks**

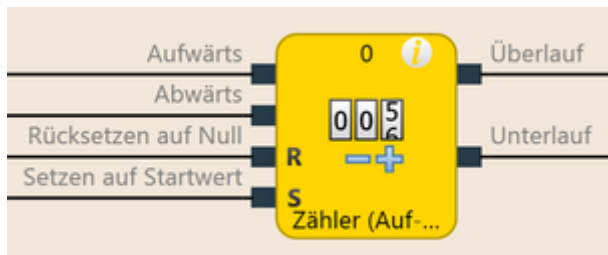
Tab. 58: Parameter der Funktionsblöcke Aufwärts-, Abwärts- und Auf- und Abwärts-Zähler

Parameter	Mögliche Werte
Rücksetzen auf Null nach Überlauf	<ul style="list-style-type: none"> <li>• Manuell</li> <li>• Automatisch</li> </ul>
Setzen auf Startwert nach Unterlauf	<ul style="list-style-type: none"> <li>• Manuell</li> <li>• Automatisch</li> </ul>
Überlaufwert	Ganze Zahl zwischen 1 und 65535. Der Überlaufwert muss größer oder gleich dem Rücksetzwert sein.
Startwert	Ganze Zahl zwischen 1 und 65535
Min. Pulszeit für Rücksetzen auf Null	<ul style="list-style-type: none"> <li>• 100 ms</li> <li>• 350 ms</li> </ul>
Min. Pulszeit für Setzen auf Startwert	<ul style="list-style-type: none"> <li>• 100 ms</li> <li>• 350 ms</li> </ul>

**Eingänge Aufwärts und Abwärts**

Eine ansteigende Flanke (Low zu High) am Eingang **Aufwärts** erhöht den Wert des internen Zählers um „1“.

Eine ansteigende Flanke (Low zu High) am Eingang **Abwärts** verringert den Wert des internen Zählers um „1“.

Wenn sowohl am Eingang **Aufwärts** als auch am Eingang **Abwärts** eine ansteigende Flanke (Low zu High) auftritt (betrifft nur den Funktionsblock Auf- und Abwärts-Zähler), dann bleibt der Wert des internen Zählers unverändert.

### Rücksetzen auf Null

Eine gültige Puls-Sequenz mit einem Übergang Low-High-Low am Eingang **Rücksetzen auf Null** setzt den internen Zähler auf „0“. Dies erfolgt unabhängig davon, ob der **Überlaufwert** erreicht wurde oder nicht, und ebenfalls unabhängig davon, ob **Rücksetzen auf Null nach Überlauf** mit **Manuell** oder **Automatisch** konfiguriert wurde.

Die **Minimale Pulszeit für Rücksetzen auf Null** bestimmt die Mindestdauer des Pulses am Eingang **Rücksetzen auf Null**. Gültige Werte sind 100 ms und 350 ms. Wenn die Pulsdauer kürzer ist als die konfigurierte minimale Pulszeit oder länger als 30 s, dann wird der Puls ignoriert.

### Setzen auf Startwert

Eine gültige Puls-Sequenz mit einem Übergang Low-High-Low am Eingang **Setzen auf Startwert** setzt den internen Zähler auf den konfigurierten Wert des Parameters **Startwert**. Dies erfolgt unabhängig davon, ob **Setzen auf Startwert nach Unterlauf** mit **Manuell** oder **Automatisch** konfiguriert wurde.

Die **Minimale Pulszeit für Setzen auf Startwert** bestimmt die Mindestdauer des Pulses am Eingang **Setzen auf Startwert**. Gültige Werte sind 100 ms und 350 ms. Wenn die Pulsdauer kürzer ist als die konfigurierte minimale Pulszeit oder länger als 30 s, dann wird der Puls ignoriert.



**WARNUNG**

**Stellen Sie sicher, dass die Übergänge der Signale für Rücksetzen auf Null und für Setzen auf Startwert den Anforderungen entsprechen!**

Bei einem Kurzschluss nach High (nach 24 V DC) an einem physikalischen Eingang kann das ausgewertete Signal einen Puls aufweisen, wenn das Signal infolge der Kurzschlusserkennung zurückgesetzt wird. Wenn ein solcher Puls zu einem Gefahr bringenden Zustand in der Maschine führen kann, dann sind folgende Punkte zu beachten:

- Für geschützte Leitungsverlegung für die Signalleitung sorgen (wegen Querschluss zu anderen Signalleitungen).
- Keine Kurzschlusserkennung, d. h. nicht auf Testausgänge referenzieren.

### Überlaufwert und Rücksetzen auf Null nach Überlauf

Der Parameter **Rücksetzen auf Null nach Überlauf** bestimmt, was geschieht, wenn der Zähler den **Überlaufwert** erreicht. Wenn dieser Parameter auf **Automatisch** konfiguriert ist und der interne Zähler gleich dem **Überlaufwert** ist, wird der Ausgang **Überlauf** für die Dauer der Logik-Ausführungszeit High. Anschließend wird der Wert des internen Zählers auf Null zurückgesetzt.

Wenn der Parameter **Rücksetzen auf Null nach Überlauf** auf **Manuell** konfiguriert ist und der **Überlaufwert** erreicht wurde, wird der Ausgang **Überlauf** auf High gesetzt und bleibt High, bis sich der Zählerwert wieder ändert, entweder durch ein Abwärtszählen, durch eine gültige Puls-Sequenz am Eingang **Rücksetzen auf Null** oder durch eine gültige Puls-Sequenz am Eingang **Setzen auf Startwert**, wenn der Startwert kleiner ist als der Überlaufwert. Bis dahin werden alle weiteren „Aufwärts“-Zählimpulse ignoriert.

### Startwert und Setzen auf Startwert nach Unterlauf

Der Parameter **Setzen auf Startwert nach Unterlauf** bestimmt, was geschieht, wenn der Zähler den Wert Null erreicht. Wenn dieser Parameter auf **Automatisch** konfiguriert ist und der interne Zähler gleich Null ist, wird der Ausgang **Unterlauf** für die Dauer der Logik-Ausführungszeit High. Anschließend wird der Wert des internen Zählers auf den konfigurierten **Startwert** gesetzt.

Wenn der Parameter **Setzen auf Startwert nach Unterlauf** auf **Manuell** konfiguriert ist und das untere Limit, d. h. Null, erreicht wurde, wird der Ausgang **Unterlauf** auf High gesetzt und bleibt High, bis sich der Zählerwert wieder ändert, entweder durch ein Aufwärtszählen oder durch eine gültige Puls-Sequenz am Eingang **Setzen auf Startwert**. Bis dahin werden alle weiteren „Abwärts“-Zählimpulse ignoriert.



**Wahrheitstabelle für die Funktionsblöcke Aufwärts-, Abwärts- und Aufwärts-/Abwärts-Zähler**

Für die Wahrheitstabelle in diesem Abschnitt gilt:

- „0“ bedeutet logisch Low
- „1“ bedeutet logisch High
- „↑“ bedeutet, dass am Signaleingang eine ansteigende Flanke erkannt wurde
- „↓“ bedeutet, dass am Signaleingang eine abfallende Flanke erkannt wurde
- „n-1“ bezieht sich auf den vorhergehenden Wert
- „n“ bezieht sich auf den aktuellen Wert
- „Y“ bezieht sich auf den Wert des internen Zählers
- „X“ bedeutet „beliebig“. Z. B. haben die Eingänge Rücksetzen auf Null und Setzen auf Startwert Priorität über die Eingänge Aufwärts und Abwärts.

Tab. 59: Wahrheitstabelle für die Funktionsblöcke Aufwärts-, Abwärts- und Aufwärts-/Abwärts Zähler

Aufwärts	Abwärts	Rücksetzen auf Null	Setzen auf Startwert	Zählerwert <sub>n-1</sub>	Zählerwert <sub>n</sub>	Überlauf <sub>n</sub>	Unterlauf <sub>n</sub>
↑	0, 1 oder ↓	0	0	Y	Y+1	0	0
↑	0, 1 oder ↓	0	0	Y	Y+1 = Überlaufwert	1	0
↑	0, 1 oder ↓	0	0	Y = Überlaufwert	Y = Überlaufwert	1	0
0, 1 oder ↓	↑	0	0	Y	Y-1	0	0
0, 1 oder ↓	↑	0	0	Y	Y-1 = 0	0	1
0, 1 oder ↓	↑	0	0	Y = 0	Y = 0	0	1
↑	↑	0	0	Y	Y	0	0
X	X	1	0	Y	Rücksetzen auf Null	0	0
X	X	0	1	Y	Setzen auf Startwert	0	0
X	X	1	1	Y	Rücksetzen auf Null	0	0

**Interne Werte**

Zählerstand

Eigenschaften	Beschreibung
Größe / Datenformat	16-Bit unsigned integer
Einheit	-
Wertebereich	0 ... 65.535
Faktor	1

8.6.10 Fast Shut Off und Fast Shut Off mit Bypass

**Funktionsblockdiagramm**



Abb. 59: Logische Anschlüsse für den Funktionsblock Fast Shut Off



Abb. 60: Logische Anschlüsse für den Funktionsblock Fast Shut Off mit Bypass

**Allgemeine Beschreibung**

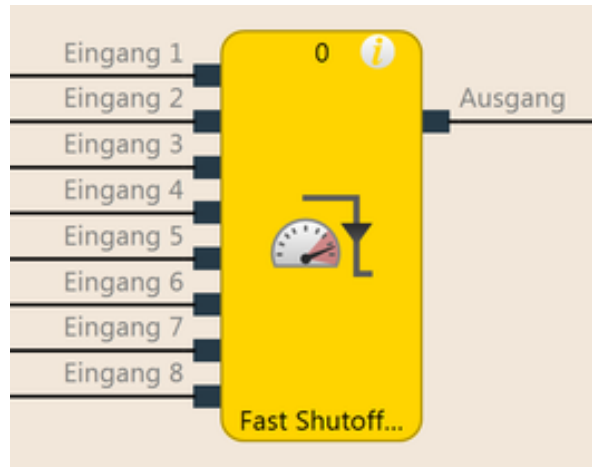
Die Funktionsblöcke Fast Shut Off und Fast Shut Off mit Bypass dienen dazu, die Reaktionszeit eines Sicherheitsschaltpfades innerhalb des samos® PRO-Systems zu minimieren. Dazu müssen sowohl die Eingänge als auch die Ausgänge des Schaltpfades am selben Ein-/Ausgangsmodul (d. h. SP-SDIO oder SP-COP) angeschlossen sein.

Die Fast Shut Off-Funktionsblöcke bewirken unabhängig von der Logik-Ausführungszeit und der eigentlich für das Schalten des Ausgangs vorgesehenen Logik eine unmittelbare Abschaltung eines Ausgangs

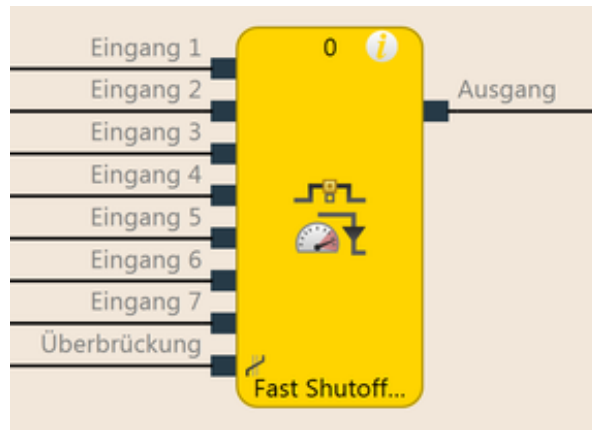
Der Funktionsblock Fast Shut Off mit Bypass ermöglicht es, die Fast-Shut-Off-Funktion mit dem Eingang Bypass vorübergehend zu überbrücken.

**HINWEIS**

Der Funktionsblock Fast Shut Off mit Bypass ist in SP-SDIO-Modulen ab Modulversion B-01 oder höher verfügbar.

**HINWEIS**

Der Signalpfad vom Ausgang des Funktionsblocks Fast Shut Off zu dem physikalischen Ausgang, der im Funktionsblock Fast Shut Off ausgewählt ist, muss so aufgebaut sein, dass ein Abschalten des Ausgangs des Funktionsblocks Fast Shut Off immer auch ein unmittelbares Abschalten des physikalischen Ausganges bewirkt. Typischerweise können hier in der Signalkette die Funktionsblöcke AND, Restart oder EDM eingesetzt werden. Ein Funktionsblock OR hingegen erfüllt diese Regel nicht.



**Berücksichtigen Sie immer die Gesamtansprechzeit der kompletten Sicherheitsfunktion!**

Die Ansprechzeit des Funktionsblocks Fast Shut Off ist nicht dieselbe wie die Gesamtansprechzeit der kompletten Sicherheitsfunktion. Die Gesamtansprechzeit schließt mehrere Parameter außerhalb dieses Funktionsblocks mit ein. Eine Beschreibung, wie Sie die Gesamtansprechzeit des samos® PRO-Systems berechnen können, finden Sie im Hardware-Handbuch.

**Parameter des Funktionsblocks**

Tab. 60: Parameter des Funktionsblocks Fast Shut Off

Parameter	Mögliche Werte
Anzahl Eingänge	Fast Shut Off: 1 bis 8 Fast Shut Off mit Bypass: 1 bis 7
Ausgang für Fast Shut Off	Alle Ausgänge desjenigen E/A-Moduls, dessen Eingänge auch für die Eingangssignale benutzt werden.

**So konfigurieren Sie den Funktionsblock Fast Shut Off:**

Das folgende Beispiel zeigt die Funktion mit drei an einen Funktionsblock Fast Shut Off angeschlossenen Lichtvorhängen.



Abb. 61: Konfigurationsbeispiel für Fast Shut Off mit drei Lichtvorhängen

**HINWEIS**

Die Eingangssignale, die die Fast Shut Off Funktion auslösen sollen (also die Eingangssignale des FB), müssen in der Logik so verdrahtet werden, dass sie den schnell abzuschaltenden Ausgang auch alleine abschalten könnten.

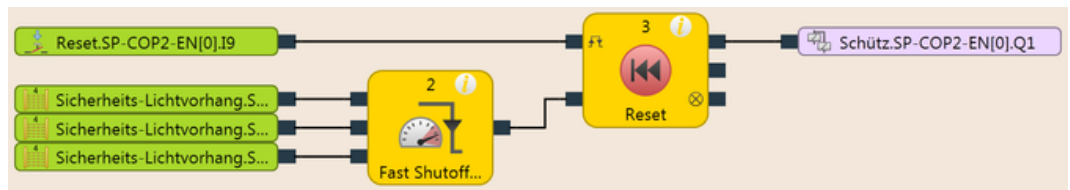

Auf welchen Ausgang der Funktionsblock Fast Shut Off wirkt, ist nur über die Parameter des Funktionsblocks einzustellen!

Der Status-Ausgang des Funktionsblocks dient lediglich dazu, die Funktion des FBs anzuzeigen oder in der Logik weiter zu verarbeiten.

Um den Funktionsblock Fast Shut Off zu konfigurieren, gehen Sie wie folgt vor:

- ➔ Verbinden Sie in der Ansicht **Logik** Eingangselemente mit dem Funktionsblock.
- ➔ Öffnen Sie die Eigenschaften des Funktionsblocks, indem Sie auf den Funktionsblock doppelklicken.
- ➔ Gehen Sie in den Bereich **EA-Konfiguration**.
- ➔ Wählen Sie die Anzahl der Eingänge, die Sie mit dem Funktionsblock verbinden wollen.



Abb. 62: E/A-Einstellungen für den Funktionsblock Fast Shut Off

- ➔ Gehen Sie in den Bereich **Parameter** und wählen Sie die gewünschte Zone.

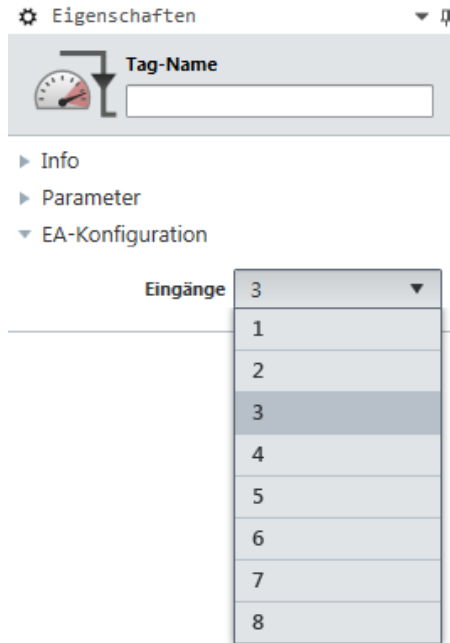

Abb. 63: Parametereinstellungen für den Funktionsblock Fast Shut Off

**HINWEIS**

Eingänge des FB Fast Shut Off können auf eine oder auch auf zwei verschiedene Zonen wirken. Die Eingänge innerhalb einer Zone sind immer UND verknüpft. Die Ergebnisse der UND-Verknüpfungen der Eingänge beider Zonen sind ODER verknüpft.

Wenn Eingänge nur auf eine Zone 1 wirken sollen, benötigt man die Parameter Zone 2 bzw. Zone 1 und Zone 2 nicht.

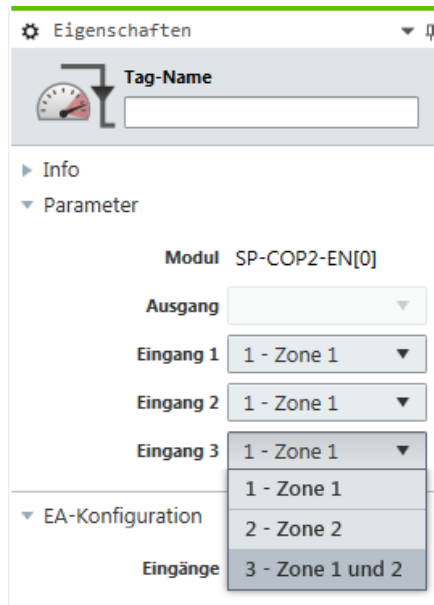
Wenn Eingänge einer Anwendung auf beide Schutzzonen wirken sollen, so müssen die Parameter Zone 1, Zone 2 bzw. Zone 1 und Zone 2 entsprechend der Wirkweise der Eingänge parametrisiert werden.

Es muss sich mindestens eine der beiden Zonen im Gut-Zustand befinden bevor der Ausgang über die Logik aktiviert werden soll. Werden die Zonensignale gleichzeitig oder vor dem Logiksignal angelegt, dann wird der Ausgang nicht aktiv.

➔ Wählen Sie zuletzt den Ausgang für Fast Shut Off.



Abb. 64: Ausgang für Fast Shut Off anwählen

Die gewählten Ein- und Ausgänge werden nun so miteinander verbunden, dass die Ausgänge in der Hardwarekonfiguration nicht mehr an eine andere Position verschoben werden können und die Eingänge am selben Modul angeschlossen bleiben müssen. Die so verbundenen Elemente werden in der Hardwarekonfiguration mit einem gesonderten Symbol vor dem Ein-/Ausgang gekennzeichnet.

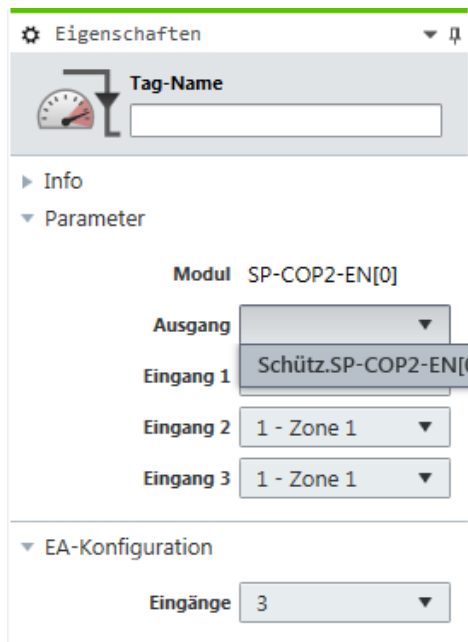

Abb. 65: Ansicht der mit Fast Shut Off verbundenen Ein- und Ausgänge in der Hardwarekonfiguration

Diese Verbindungen werden aufgehoben, wenn der Funktionsblock Fast Shut Off bearbeitet oder gelöscht wird.

### Fast Shut Off mit Bypass

In manchen Applikationen kann es nötig sein, den Fast Shut Off zu überbrücken (Bypass), wie z. B. in einem sicheren Einrichtmodus für eine Maschine, wobei die Maschine nur im Tippbetrieb betrieben werden kann. Hierzu steht der Funktionsblock Fast Shut Off mit Bypass zur Verfügung. Er wird genauso benutzt und konfiguriert wie der Funktionsblock Fast Shut Off. Der einzige Unterschied ist, dass einer der Eingänge des Funktionsblocks Fast Shut Off mit Bypass für die Bypass-Funktion benutzt wird. Wenn der Eingang **Bypass High** ist, wird der Funktionsblock Fast Shut Off mit Bypass überbrückt.

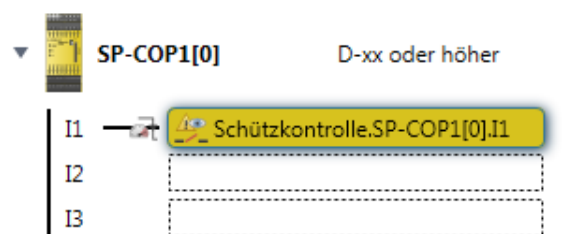

**WARNUNG**

**Stellen Sie sicher, dass das System oder die Maschine in einem sicheren Zustand ist, wenn Sie die Bypass-Funktion benutzen!**

So lange die Bypass-Funktion aktiv ist, führt eine Stopp-Bedingung wie z. B. die Verletzung eines Schutzfelds **nicht** zu einem Abschalten der Maschine. Sie müssen sicherstellen, dass andere Schutzmaßnahmen während des Bypass zwingend wirksam sind, wie z. B. der sichere Einrichtbetriebsmodus der Maschine, so dass die Maschine während des Bypass weder Personen noch Teile der Anlage gefährden kann.



**WARNUNG**

**Beachten Sie die längere Ansprechzeit bei einer Deaktivierung des Bypass!**

Wenn der Eingang **Bypass** deaktiviert wird, während eine Abschaltbedingung existiert, dann werden die Ausgänge erst nach der normalen Ansprechzeit der Anwendung abgeschaltet. Die minimierte Ansprechzeit für Fast Shut Off gilt nicht für den Eingang **Bypass**. Berücksichtigen Sie dies bei Ihrer Risikoanalyse und -vermeidungsstrategie. Andernfalls besteht Gefahr für den Bediener der Maschine.

### Hinweise

- Im Gegensatz zu den anderen Eingängen und Ausgängen dieses Funktionsblocks kann der Eingang **Bypass** sowohl mit einem Ausgang eines anderen Funktionsblocks als auch mit einem beliebigen anderen Eingangselement verbunden werden, welches in der Hardwarekonfiguration auch zu einem anderen Modul verschoben werden darf.
- Der Eingang **Bypass** hat eine Einschaltverzögerung von drei Logikzyklen, um Verzögerungen in Folge der Verarbeitungszeit der Logik und der Übertragungszeit für den internen Sicherheitsbus zu kompensieren. Diese Verzögerung stellt sicher, dass das entsprechende Modul das Bypass-Signal empfangen hat, bevor dieses zur weiteren logischen Verarbeitung im Funktionsblock Fast Shut Off benutzt wird. In Folge dieser Verzögerung muss der Eingang **Bypass** drei Logikzyklen im Voraus High sein, um den Fast Shut Off erfolgreich überbrücken zu können. Wenn diese Bedingung erfüllt ist, dann bleiben sowohl der Ausgang Fast Shut Off des Funktionsblocks wie auch der physikalische Ausgang am I/O-Modul High.
- Der Fast Shut Off schaltet den mit ihm verbundenen Ausgang des entsprechenden Moduls direkt ab, während die folgende Logikprogrammierung ignoriert wird. Daher ist es nicht möglich, in der Ansicht **Logik** zusätzliche Bypass-Bedingungen zwischen dem Ausgang des Funktionsblocks Fast Shut Off und dem damit verbundenen Modul-Ausgang zu programmieren.
- Beachten Sie, dass der Wert des angeschlossenen Modul-Ausgangs im Online-Monitor vom tatsächlichen Wert des physikalischen Ausgangs des entsprechenden Moduls abweichen kann. Zum Beispiel kann der angeschlossene Ausgang aufgrund der nachfolgenden Logik Low sein, während der Ausgang des Funktionsblocks Fast Shut Off und der physikalische Ausgang des Moduls High sind, weil der Eingang **Bypass High** ist.
- Falls es Ihre Applikation erfordert, dass der Ausgang des Moduls unabhängig von einer bestehenden Bypass-Bedingung abgeschaltet werden kann (z. B. Not-Halt), dann muss die zugrunde liegende Logik so realisiert werden, dass das jeweilige Abschaltsignal (z. B. Not-Halt) zusätzlich den Eingang **Bypass** des Funktionsblocks abschaltet, wie im folgenden Beispiel gezeigt:



Abb. 66: Beispiel für Fast Shut Off mit Bypass mit mehr als einer Bedingung für Bypass

### 8.6.11 Flankenerkennung

#### Funktionsblockdiagramm

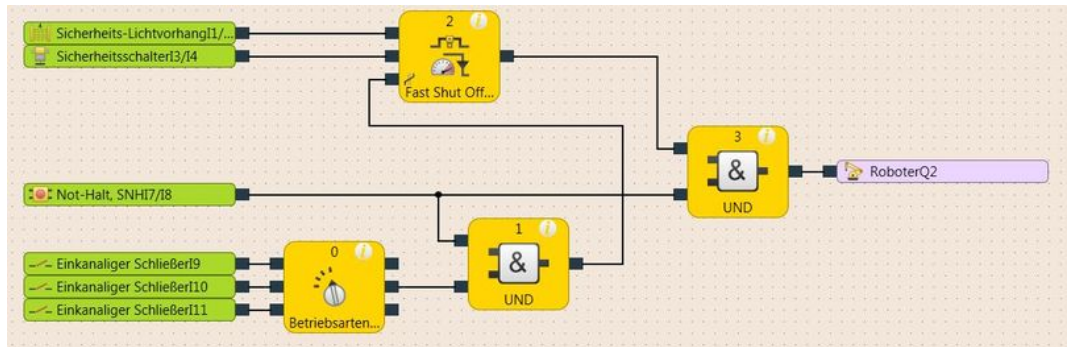

Abb. 67: Logische Anschlüsse für den Funktionsblock Flankenerkennung

#### Allgemeine Beschreibung

Der Funktionsblock Flankenerkennung ermöglicht es, eine positive (ansteigende) oder negative (abfallende) Flanke des Eingangssignals zu erkennen. Der Funktionsblock kann daraufhin konfiguriert werden, eine positive Flanke, eine negative Flanke oder beides zu erkennen. Wenn eine den Parametereinstellungen entsprechende Flanke erkannt wird, wird der Ausgang **Flanke erkannt** für die Dauer der Logik-Ausführungszeit High.

#### Parameter des Funktionsblocks

Tab. 61: Parameter des Funktionsblocks Flankenerkennung

Parameter	Mögliche Werte
Flankenerkennung	<ul style="list-style-type: none"> <li>• Positiv</li> <li>• Negativ</li> <li>• Positiv und negativ</li> </ul>

#### Ablauf-/Timingdiagramm



Abb. 68: Timingdiagramm für den Funktionsblock Flankenerkennung

8.6.12 Binär-Codierer

**Funktionsblockdiagramm**

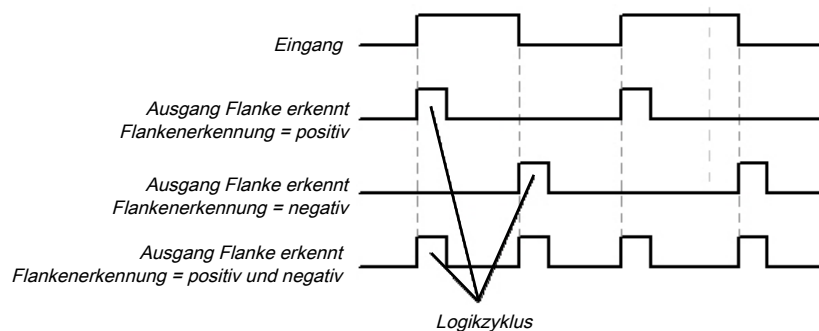

Abb. 69: Logische Anschlüsse für den Funktionsblock Binär-Codierer

**Allgemeine Beschreibung**

Der Funktionsblock Binär-Codierer kodiert abhängig von der aktuellen Konfiguration einen Eins-aus-N-Code oder einen Höchstwert-Code zu einem binären Code um (Ausgang A = 2<sup>0</sup>, Ausgang B = 2<sup>1</sup>, Ausgang C = 2<sup>2</sup>). Es können 2 bis 8 Eingänge konfiguriert werden. Die Anzahl der Ausgänge wird durch die Anzahl Eingänge bestimmt. Optional ist ein Ausgang **Fehler-Flag** verfügbar.

**Parameter des Funktionsblocks**

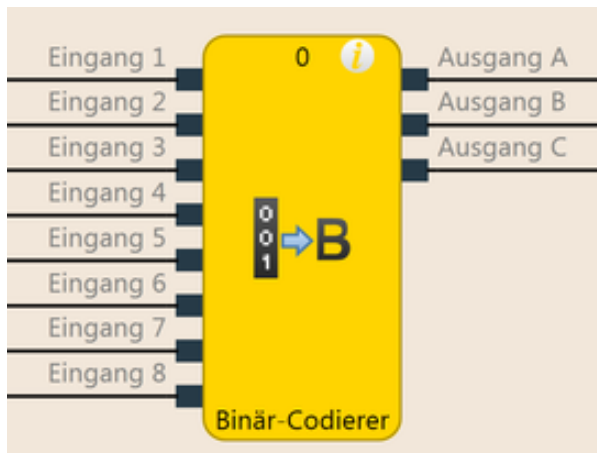
Tab. 62: Parameter des Funktionsblocks Binär-Codierer

Parameter	Mögliche Werte
Anzahl Eingänge	2 bis 8
Kodiermodus	<ul style="list-style-type: none"> <li>• Peak</li> <li>• Höchstwertigste</li> <li>• Höchstwertigste mit Eingang 1 dominant</li> </ul>
Fehler-Flag nutzen	<ul style="list-style-type: none"> <li>• Mit</li> <li>• Ohne</li> </ul>

**Peak**

Im Modus **Peak** darf zu jedem Zeitpunkt nur ein Eingang High sein. Die Ausgänge werden abhängig vom Index (Eingang 1 = 1, Eingang 2 = 2, ...) dieses Eingangs gesetzt. Wenn alle Eingänge Low sind oder wenn mehr als ein Eingang gleichzeitig High ist, werden alle Ausgänge Low und der Ausgang **Fehler-Flag** wird High.

**Höchstwertigste**

Im Modus **Höchstwertigste** dürfen mehrere Eingänge gleichzeitig High sein. Die Ausgänge werden abhängig von demjenigen Eingang davon mit dem höchsten Index (Eingang 1 = 1, Eingang 2 = 2, ...) gesetzt. Wenn alle Eingänge gleichzeitig Low sind, werden alle Ausgänge Low und der Ausgang **Fehler-Flag** wird High.

**Höchstwertigste mit Eingang 1 dominant**

In diesem Modus werden alle Ausgänge Low, wenn Eingang 1 High ist. Dabei werden die übrigen Eingänge nicht berücksichtigt. Wenn Eingang 1 Low ist, verhält sich der Funktionsblock wie im Modus **Höchstwertigste**. Wenn alle Eingänge gleichzeitig Low sind, werden alle Ausgänge Low und der Ausgang **Fehler-Flag** wird High.



**Wahrheitstabellen für den Funktionsblock Binär-Codierer**

Für die Wahrheitstabellen in diesem Abschnitt gilt:

- „0“ bedeutet logisch Low
- „1“ bedeutet logisch High
- „x“ bedeutet „beliebig“ = „0“ oder „1“

Tab. 63: Wahrheitstabelle für den Funktionsblock Binär-Codierer mit 2 Eingängen im Modus Peak

Eingang 2	Eingang 1	Ausgang A	Fehler-Flag
0	0	0	1
0	1	0	0
1	0	1	0
1	1	0	1

Tab. 64: Wahrheitstabelle für den Funktionsblock Binär-Codierer mit 8 Eingängen im Modus Peak

Eingang 8	Eingang 7	Eingang 6	Eingang 5	Eingang 4	Eingang 3	Eingang 2	Eingang 1	Ausgang C	Ausgang B	Ausgang A	Fehler-Flag
0	0	0	0	0	0	0	0	0	0	0	1
0	0	0	0	0	0	0	1	0	0	0	0
0	0	0	0	0	0	1	0	0	0	1	0
0	0	0	0	0	1	0	0	0	1	0	0
0	0	0	1	0	0	0	0	1	0	0	0
0	0	1	0	0	0	0	0	1	0	1	0
0	1	0	0	0	0	0	0	1	1	0	0
1	0	0	0	0	0	0	0	1	1	1	0
Mehr als ein Eingang = 1								0	0	0	1

Tab. 65: Wahrheitstabelle für den Funktionsblock Binär-Codierer mit 2 Eingängen im Modus Höchstwertigste

Eingang 2	Eingang 1	Ausgang A	Fehler-Flag
0	0	0	1
0	1	0	0
1	x	1	0

Tab. 66: Wahrheitstabelle für den Funktionsblock Binär-Codierer mit 8 Eingängen im Modus Höchstwertigste

Eingang 8	Eingang 7	Eingang 6	Eingang 5	Eingang 4	Eingang 3	Eingang 2	Eingang 1	Ausgang C	Ausgang B	Ausgang A	Fehler-Flag
0	0	0	0	0	0	0	0	0	0	0	1
0	0	0	0	0	0	0	1	0	0	0	0
0	0	0	0	0	0	1	x	0	0	1	0
0	0	0	0	0	1	x	x	0	1	0	0
0	0	0	0	1	x	x	x	0	1	1	0
0	0	0	1	x	x	x	x	1	0	0	0
0	0	1	x	x	x	x	x	1	0	1	0
0	1	x	x	x	x	x	x	1	1	0	0
1	x	x	x	x	x	x	x	1	1	1	0

Tab. 67: Wahrheitstabelle für den Funktionsblock Binär-Codierer mit 2 Eingängen im Modus Höchstwertigste mit Eingang 1 dominant

Eingang 2	Eingang 1	Ausgang A	Fehler-Flag
0	0	0	1
x	1	0	0
1	0	1	0

Tab. 68: Wahrheitstabelle für den Funktionsblock Binär-Codierer mit 8 Eingängen im Modus Höchstwertigste mit Eingang 1 dominant

Eingang 8	Eingang 7	Eingang 6	Eingang 5	Eingang 4	Eingang 3	Eingang 2	Eingang 1	Ausgang C	Ausgang B	Ausgang A	Fehler-Flag
0	0	0	0	0	0	0	0	0	0	0	1
x	x	x	x	x	x	x	1	0	0	0	0
0	0	0	0	0	0	1	0	0	0	1	0
0	0	0	0	0	1	x	0	0	1	0	0
0	0	0	0	1	x	x	0	0	1	1	0
0	0	0	1	x	x	x	0	1	0	0	0
0	0	1	x	x	x	x	0	1	0	1	0
0	1	x	x	x	x	x	0	1	1	0	0
1	x	x	x	x	x	x	0	1	1	1	0



**Werten Sie Fehler-Flag aus, wenn der Funktionsblock Binär-Codierer zu Sicherheitszwecken eingesetzt wird!**

Wenn Sie den Funktionsblock Binär-Codierer für sicherheitsrelevante Logik verwenden, dann müssen Sie u.U. den Ausgang **Fehler-Flag** auswerten. Dies ist die einzige Möglichkeit zu unterscheiden, ob nur Eingang 1 High ist oder ob ein ungültiger Eingangszustand besteht. In beiden Fällen sind alle Ausgänge Low.

8.6.13 Binär-Decodierer

**Funktionsblockdiagramm**



Abb. 70: Logische Anschlüsse für den Funktionsblock Binär-Decodierer

**Allgemeine Beschreibung**

Der Funktionsblock Binär-Decodierer dekodiert abhängig von seiner aktuellen Konfiguration einen binären Code zu einem Eins-aus-N-Code oder zu einem Höchstwert-Code. Bis zu fünf Eingänge können konfiguriert werden. Die Anzahl der Ausgänge wird durch die Anzahl der Eingänge bestimmt. Die Auswertung von Eingang A, B und C ermöglicht das Dekodieren von Binär-Codes mit Dezimalwerten von 0 bis 7 mit einem einzelnen Funktionsblock Binär-Decodierer (Eingang A = 2<sup>0</sup>, Eingang B = 2<sup>1</sup>, Eingang C = 2<sup>2</sup>). Mit den optionalen Eingängen D und E ist es möglich, bis zu vier Binär-Decodierer zu kombinieren, um Binär-Codes mit Dezimalwerten von 0 bis 31 zu dekodieren.

**Parameter des Funktionsblocks**

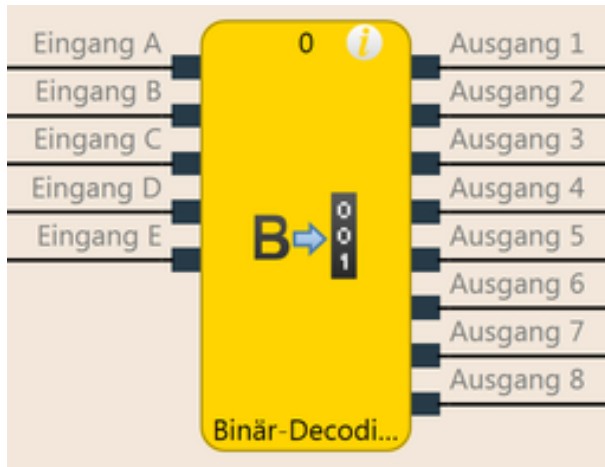
Tab. 69: Parameter des Funktionsblocks Binär-Decodierer

Parameter	Mögliche Werte
Kodiermodus	<ul style="list-style-type: none"> <li>• Peak</li> <li>• Level</li> </ul>
Eingänge	<ul style="list-style-type: none"> <li>• Nicht invertiert</li> <li>• Invertiert</li> </ul>
Anzahl Eingänge	1 bis 5
Wertebereich	<ul style="list-style-type: none"> <li>• 0-7</li> <li>• 8-15 (nur verfügbar, wenn mehr als 3 Eingänge verwendet werden)</li> <li>• 16-23 (nur verfügbar, wenn 5 Eingänge verwendet werden)</li> <li>• 24-31 (nur verfügbar, wenn 5 Eingänge verwendet werden)</li> </ul>

**Peak**

Im Modus **Peak** ist nur der Ausgang High, dessen Nummer den aktuellen Eingangswerten entspricht.

**Level**

Im Modus **Level** ist jeweils der Ausgang High, dessen Nummer den aktuellen Eingangswerten entspricht sowie alle Ausgänge mit niedrigeren Nummern.

**Eingänge invertiert/nicht invertiert**

Mit Hilfe dieses Parameters ist es möglich, alle Eingänge zu invertieren.

**Wahrheitstabellen für den Funktionsblock Binär-Decodierer**

Für die Wahrheitstabellen in diesem Abschnitt gilt:

- „0“ bedeutet logisch Low
- „1“ bedeutet logisch High

Tab. 70: Wahrheitstabelle für den Funktionsblock Binär-Decodierer mit 1 Eingang im Modus Peak

Eing. A	Ausg. 2	Ausg. 1
0	0	1
1	1	0

Tab. 71: Wahrheitstabelle für den Funktionsblock Binär-Decodierer mit 2 Eingängen im Modus Peak

Eing. B	Eing. A	Ausg. 4	Ausg. 3	Ausg. 2	Ausg. 1
0	0	0	0	0	1
0	1	0	0	1	0
1	0	0	1	0	0
1	1	1	0	0	0

Tab. 72: Wahrheitstabelle für den Funktionsblock Binär-Decodierer mit 3 Eingängen im Modus Peak

Eing. C	Eing. B	Eing. A	Ausg. 8	Ausg. 7	Ausg. 6	Ausg. 5	Ausg. 4	Ausg. 3	Ausg. 2	Ausg. 1
0	0	0	0	0	0	0	0	0	0	1
0	0	1	0	0	0	0	0	0	1	0
0	1	0	0	0	0	0	0	1	0	0
0	1	1	0	0	0	0	1	0	0	0
1	0	0	0	0	0	1	0	0	0	0
1	0	1	0	0	1	0	0	0	0	0
1	1	0	0	1	0	0	0	0	0	0
1	1	1	1	0	0	0	0	0	0	0

Tab. 73: Wahrheitstabelle für den Funktionsblock Binär-Decodierer mit 1 Eingang im Modus Level

Eing. A	Ausg. 2	Ausg. 1
0	0	1
1	1	1

Tab. 74: Wahrheitstabelle für den Funktionsblock Binär-Decodierer mit 2 Eingängen im Modus Level

Eing. B	Eing. A	Ausg. 4	Ausg. 3	Ausg. 2	Ausg. 1
0	0	0	0	0	1
0	1	0	0	1	1
1	0	0	1	1	1
1	1	1	1	1	1

Tab. 75: Wahrheitstabelle für den Funktionsblock Binär-Decodierer mit 3 Eingängen im Modus Level

Eing. C	Eing. B	Eing. A	Ausg. 8	Ausg. 7	Ausg. 6	Ausg. 5	Ausg. 4	Ausg. 3	Ausg. 2	Ausg. 1
0	0	0	0	0	0	0	0	0	0	1
0	0	1	0	0	0	0	0	0	1	1
0	1	0	0	0	0	0	0	1	1	1
0	1	1	0	0	0	0	1	1	1	1
1	0	0	0	0	0	1	1	1	1	1
1	0	1	0	0	1	1	1	1	1	1
1	1	0	0	1	1	1	1	1	1	1
1	1	1	1	1	1	1	1	1	1	1

**Auswerten von mehr als drei Eingängen**

Wenn 4 oder 5 Eingänge benutzt werden, können bis zu vier Binär-Decodierer kombiniert werden, um Binär-Codes mit Werten von 0 bis 31 zu dekodieren.



Abb. 71: Kombination von vier Binär-Decodierern

Wenn Sie mehrere Binär-Decodierer kombinieren, müssen Sie für jeden dieser Funktionsblöcke mit Hilfe der Option **Wertebereich** konfigurieren, welchen Wertebereich er abdecken soll. Dieser Bereich wird durch den Wert der Eingänge D und E bestimmt.

Tab. 76: Wertebereich des Funktionsblocks Binär-Decodierer abhängig von Eingang D

Eingang D	Ausgänge
0	0-7
1	8-15

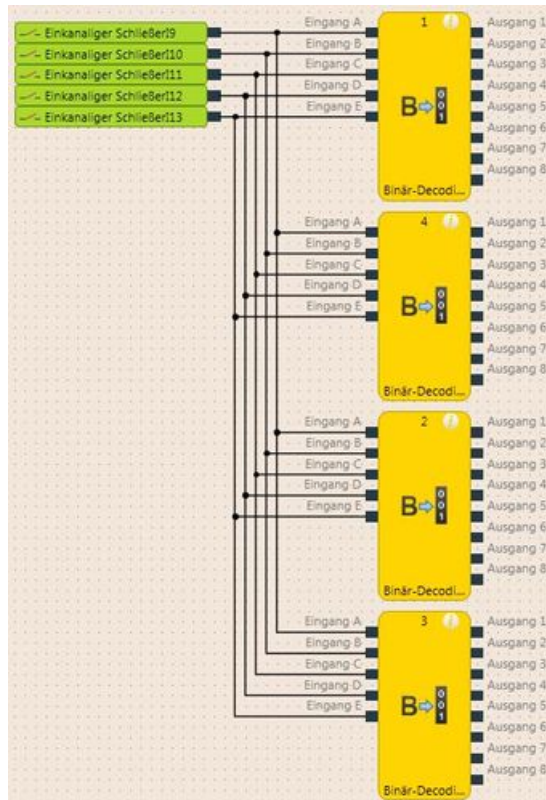
Tab. 77: Wertebereich des Funktionsblocks Binär-Decodierer abhängig von den Eingängen D und E

Eingang E	Eingang D	Ausgänge
0	0	1-7
0	1	8-15
1	0	16-23
1	1	24-31

- Wenn **Eingang D** und **Eingang E** denselben Wert wie der Parameter **Wertebereich** haben (z. B. wenn **Eingang E** = 1, **Eingang D** = 0 und **Wertebereich** ist auf 16-23 gesetzt), verhält sich der Funktionsblock wie in den Wahrheitstabellen oben gezeigt, abhängig vom Wert der Eingänge A, B und C und vom konfigurierten Kodiermodus (Peak oder Level).
- Wenn **Eingang D** und **Eingang E** einen **niedrigeren** Wert als der Parameter **Wertebereich** haben (z. B. wenn **Eingang E** = 0, **Eingang D** = 1 und **Wertebereich** = 16-23), dann sind alle Ausgänge Low, unabhängig vom konfigurierten Kodiermodus (Peak oder Level).
- Wenn **Eingang D** und **Eingang E** einen **höheren** Wert als der Parameter **Wertebereich** haben (z. B. **Eingang E** = 1, **Eingang D** = 1 und **Wertebereich** = 16-23) ...
  - im Modus Peak werden alle Ausgänge Low,
  - im Modus Level werden alle Ausgänge High.

8.6.14 Log-Generator

**Funktionsblockdiagramm**



Abb. 72: Funktionsblockdiagramm für den Funktionsblock Log-Generator

**Allgemeine Beschreibung**

Der Funktionsblock Log-Generator wertet bis zu acht Eingänge aus. Falls entsprechend der Konfiguration an einem dieser Eingänge eine Flanke erkannt wird, setzt der Funktionsblock den zugehörigen Ausgang für die Dauer der Logik-Ausführungszeit auf High und fügt der Diagnose-Historie eine benutzerdefinierte Textnachricht hinzu. Diese kann im Onlinemodus mit Hilfe der Diagnosefunktion der Software samos® PLAN 6 ausgelesen werden.

Weitere Informationen: *Monitoring-Funktionen nutzen [Kap. 6.10, S. 141]*

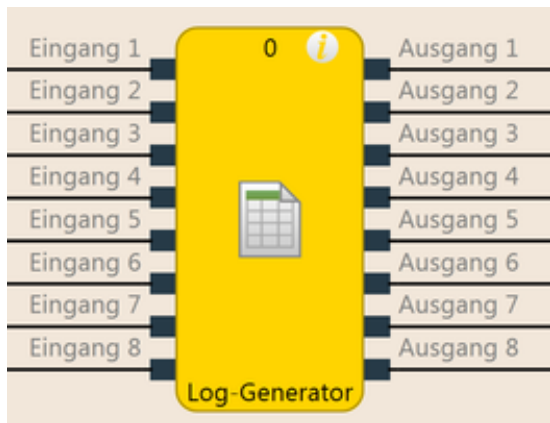
**HINWEIS**

Generieren Sie mit den Funktionsbausteinen Log-Generator nicht mehr als 10 Meldungen innerhalb von 3 Sekunden. Verwenden Sie möglichst kurze Texte.

**Parameter des Funktionsblocks**

Tab. 78: Parameter des Funktionsblocks Log-Generator

Parameter	Mögliche Werte
Anzahl Eingänge	1 bis 8
Meldungen	Bis zu 64 benutzerdefinierbare Meldungen pro Projekt.
Eingangsbedingung	<ul style="list-style-type: none"> <li>Ansteigende Flanke</li> <li>Abfallende Flanke</li> </ul>

**So konfigurieren Sie den Funktionsblock Log-Generator**

Das folgende Beispiel zeigt den Funktionsblock Log-Generator mit einem angeschlossenen Not-Halt-Taster, einem Sicherheits-Lichtvorhang und einem Sicherheitsschalter.



Abb. 73: Konfigurationsbeispiel für Log-Generator mit zwei Not-Halt-Tastern und einem Sicherheits-Schalter

Um den Funktionsblock Log-Generator zu konfigurieren, gehen Sie wie folgt vor:

- ➔ Verbinden Sie Eingangselemente mit dem Funktionsblock. Doppelklicken Sie auf den Funktionsblock, um die Funktionsblockeigenschaften anzuzeigen und wählen Sie dann den Bereich **E/A-Konfiguration**.

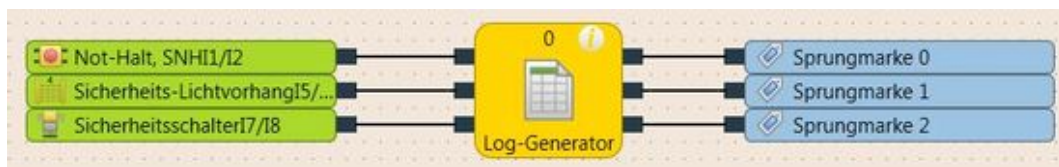

Abb. 74: E/A-Konfiguration für den Funktionsblock Log-Generator

- ➔ Wählen Sie die Anzahl der Eingänge, die Sie mit dem Funktionsblock verbinden wollen.
- ➔ Im Bereich **Parameter**, klicken Sie **Editor öffnen** und geben Sie die Meldungen ein, die in der Diagnose ausgegeben werden sollen.

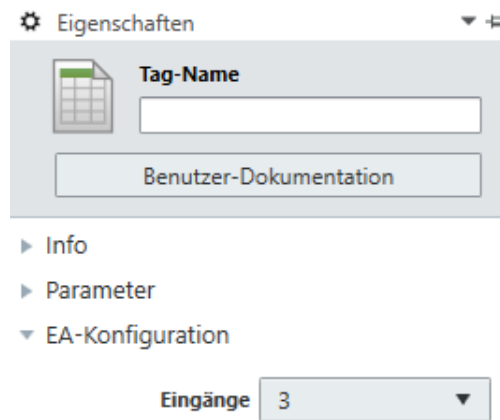

Abb. 75: Verfügbare Meldungen im Funktionsblock Log-Generator

**HINWEIS**

- Die eingegebenen Meldungen gelten übergreifend für alle Funktionsblöcke Log-Generator, die in einem Projekt verwendet werden.
- Sie können pro Projekt bis zu 64 verschiedene Meldungen mit einer Länge von jeweils bis zu 110 Zeichen eingeben. Umlaute und Sonderlaute benötigen für die interne Speicherung im Format UTF-8 zwei oder drei Zeichen, sodass die dargestellte Zeichenkette entsprechend kürzer ist.
- Mit Hilfe der Buttons **Exportieren** und **Importieren** links unten in diesem Fenster können Sie die Meldungen als Textdatei im CSV-Format (Comma Separated Values) speichern oder Meldungen aus einer CSV-Datei importieren.
- ➔ Ordnen Sie im Bereich **Parameter** jedem benutzten Eingang die gewünschte Meldung zu und wählen Sie für jeden Eingang die Eingangsbedingung (durch Aktivierung/Deaktivierung der Eingangs-Invertierung), bei deren Erfüllung die jeweilige Meldung ausgegeben werden soll (ansteigende Flanke oder abfallende Flanke).

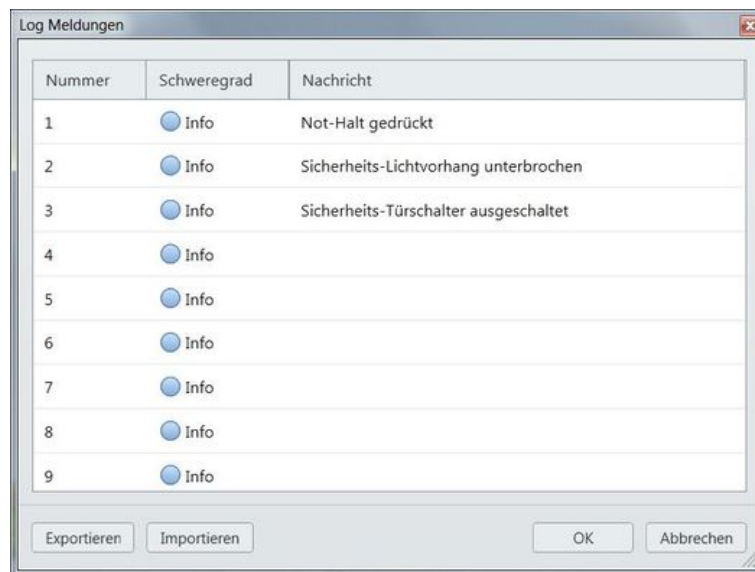

**HINWEIS**

Die Meldungs-Zuordnung kann nicht exportiert oder importiert werden.

Eigenschaften

Tag-Name

▼ Info

Typ Log-Generator

Index des Funktionsblocks 5

Name Log-Generator

▼ Parameter

Log-Meldungen Editor öffnen

Eingang 1

Eingang 2

Eingang 3

▼ EA-Konfiguration

Abb. 76: Zuordnung der Eingangsbedingungen für den Funktionsblock Log-Generator

**Priorität von Meldungen**

Wenn gleichzeitig mehr als eine Bedingung erfüllt ist, gelten die folgenden Prioritäten:

- Bei einem einzelnen Log-Generator-Funktionsblock hat der Eingang mit der niedrigsten Nummer Priorität, d. h. die von diesem Eingang erzeugte Meldung wird zuerst protokolliert.
- Wenn mehrere Log-Generator-Funktionsblöcke benutzt werden, hat der Funktionsblock mit dem niedrigsten Funktionsblockindex Priorität, d. h. die von diesem Funktionsblock erzeugten Meldungen werden zuerst protokolliert.

## 8.6.15 Remanenter Speicher

## Funktionsblockdiagramm



Abb. 77: Funktionsblockdiagramm für den Funktionsblock Remanenter Speicher

## Allgemeine Beschreibung

Der Funktionsblock Remanenter Speicher speichert bis zu 8 Bits nullspannungssicher im Controller-Modul ab. Der an den Eingängen anliegende Wert wird durch ein High-Signal am Speichereingang S im Funktionsblock abgespeichert.

Der Statusausgang ist bei laufender Steuerung immer High.

## Speicherung und Löschung von Daten

Wird der **Speichereingang S** High, nachdem er zuvor Low war, werden die an den Eingängen anliegenden Daten remanent gespeichert und liegen an den Ausgängen an. Wird der **Speichereingang S** wieder Low, werden keine neuen Daten mehr gespeichert und die zuletzt gespeicherten Daten liegen, an den Ausgängen an und stehen so auch nach Ausfall und Wiederkehr der Betriebsspannung zur Verfügung.

Liegt der **Speichereingang S** bis zum Ausfall der Betriebsspannung auf High, so werden die an den Eingängen liegenden Daten ständig im remanenten Speicher abgespeichert. Nach Wiederkehr der Betriebsspannung, werden die Ausgänge durch die zuletzt gespeicherten Daten aktualisiert, auch wenn der Speichereingang S High ist. Es erfolgt dann solange keine Speicherung von neuen Daten mehr, bis der **Speichereingang S** wieder auf Low und anschließend auf High gewechselt ist. Durch diese Funktionalität kann z. B. ein remanenter Fehlerspeicher aufgebaut werden, bei dem ein Fehlerbit nur durch eine manuelle Quittierung (Unterbrechung eines High-Signals am Speichereingang S) gelöscht werden kann.

Der Inhalt des remanenten Speichers und dessen Ausgänge können durch ein High-Signal am **Rücksetzeingang R** zurückgesetzt werden, wenn gleichzeitig der Speichereingang S High ist (Low-High-Flanke nach Power-Up oder Stopp → Run).

## Projektwechsel - Verhalten bis einschließlich Bauzustand E 01.01

Wird während anliegender Versorgungsspannung die SD-Karte entfernt oder mit samos® PLAN 6 ein neues Projekt auf die Steuerung übertragen, werden die remanenten Daten gelöscht.



**WARNUNG**

**Stellen Sie sicher, dass sich bei einem Wechsel der SD Karte die Bedeutung der gespeicherten Daten im Projekt nicht geändert haben!**

Wird im spannungslosen Zustand die SD-Karte gewechselt und auf der neuen Speicherkarte ist ebenfalls ein Projekt mit einem remanenten Speicher enthalten, dann werden die gespeicherten Werte in dem neuen Projekt weiterverwendet.

**Projektwechsel - Verhalten ab Bauzustand F 01.01**

Die remanenten Daten werden gelöscht, wenn ein neues, gültiges Projekt erkannt wird. Dies gilt auch, wenn die SD Karte im spannungslosen Zustand gewechselt wird. Eine Verifizierung bzw. Falsifizierung stellt kein neues Projekt in diesem Sinne dar.

Es können je Projekt nur maximal 2 Instanzen dieses Funktionsblocks verwendet werden.

**HINWEIS**

- Um bei Spannungsausfall die gewünschten Daten abzuspeichern, muss sichergestellt sein, dass das Store-Signal vor den zu speichernden Daten den Low-Zustand erreicht.
- Für alle Eingänge gilt, dass das vorverarbeitete Signal als Eingangssignal relevant ist. Hat ein Eingangssignal den logischen Pegel "1" und es liegt ein Testpulsfehler vor, dann wird eine "0" gespeichert. Das Gleiche gilt für den Speicher- und Rücksetzeingang.

**Parameter des Funktionsblocks**

*Tab. 79: Parameter des Funktionsblocks Remanenter Speicher*

Parameter	Mögliche Werte
Anzahl Eingänge	3 bis 10
Anzahl Ausgänge	2 bis 9

## 8.7 Applikationsspezifische Funktionsblöcke

### 8.7.1 Reset (Rücksetzen)

#### Funktionsblockdiagramm



Abb. 78: Funktionsblockdiagramm für den Funktionsblock Reset

#### Allgemeine Beschreibung

Der Funktionsblock Reset kann dazu verwendet werden, die normativen Anforderungen an Sicherheitsanwendungen zum Quittieren eines manuellen Sicherheitsstopps und die anschließende Anforderung eines Wiederanlaufs der Anwendung zu erfüllen. Typischerweise enthält jede Sicherheitslogik einer flexiblen Sicherheits-Steuerung auf Basis von samos® PRO einen Funktionsblock Reset.

#### Parameter des Funktionsblocks

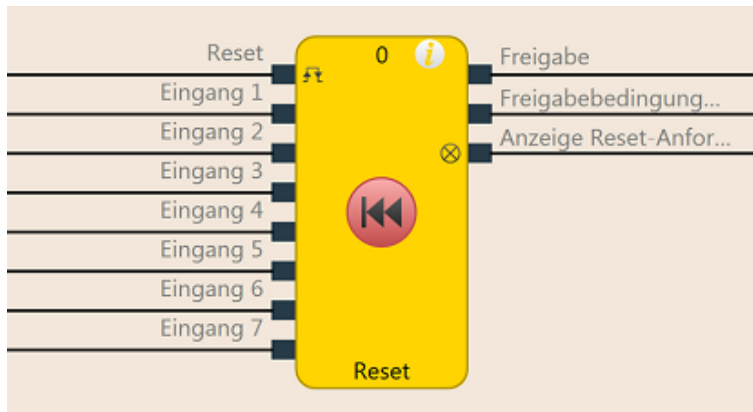
Tab. 80: Parameter des Funktionsblocks Reset

Parameter	Mögliche Werte
Min. Reset-Pulszeit	<ul style="list-style-type: none"> <li>• 100 ms</li> <li>• 350 ms</li> </ul>
Anzahl Eingänge	2 bis 8 (= 1 bis 7 Freigabe-Eingänge aktiviert)

#### Ausgang Freigabebedingung erfüllt

Der Ausgang **Freigabebedingung erfüllt** zeigt das Ergebnis einer UND-Verknüpfung aller aktivierten **Freigabe**-Eingänge. Er wird High, wenn alle aktivierten **Freigabe**-Eingänge High sind.

#### Ausgang Reset erforderlich

Der Ausgang **Reset erforderlich** zeigt durch Pulsieren mit 1 Hz an, dass der Funktionsblock einen gültigen Reset-Puls am Eingang **Reset** erwartet, damit der Ausgang **Freigabe** auf High gehen kann. Dies ist der Fall, wenn der Ausgang **Freigabebedingung erfüllt** High ist, d. h. alle aktivierten **Freigabe**-Eingänge High sind, aber der Ausgang **Freigabe** noch Low ist. Üblicherweise wird dieser Ausgang verwendet, um eine Meldelampe anzusteuern.

**Ausgang Freigabe**

Der Ausgang **Freigabe** wird High, wenn der Ausgang **Freigabebedingung erfüllt** High ist und ein gültiger Reset-Puls am Eingang **Reset** erkannt wurde, vorausgesetzt alle aktivierten **Freigabe**-Eingänge bleiben High.

Die **Min. Reset-Pulszeit** bestimmt die Mindestdauer des Pulses am Eingang **Reset**. Gültige Werte sind 100 ms und 350 ms. Wenn die Pulsdauer kürzer ist als die konfigurierte minimale Pulszeit oder länger als 30 s, dann wird der Puls ignoriert.

Der Ausgang **Freigabe** wird Low, wenn einer oder mehrere **Freigabe**-Eingänge auf Low gehen.



**Stellen Sie sicher, dass die Übergänge der Signale für Rücksetzen den Anforderungen entsprechen!**

Bei einem Kurzschluss nach High (nach 24 V DC) an einem physikalischen Eingang kann das ausgewertete Signal einen Puls aufweisen, wenn das Signal infolge der Kurzschlusserkennung zurückgesetzt wird. Wenn ein solcher Puls zu einem Gefahr bringenden Zustand in der Maschine führen kann, dann sind folgende Punkte zu beachten:

- Für geschützte Leitungsverlegung für die Signalleitung sorgen (wegen Querschluss zu anderen Signalleitungen).
- Keine Kurzschlusserkennung, d. h. nicht auf Testausgänge referenzieren.

**Ablauf-/Timingdiagramm**



Abb. 79: Ablauf-/Timingdiagramm für den Funktionsblock Reset

8.7.2 Restart (Wiederanlauf)

**Funktionsblockdiagramm**

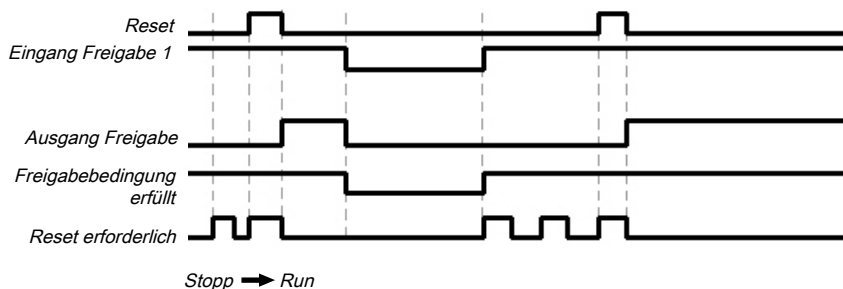

Abb. 80: Funktionsblockdiagramm für den Funktionsblock Restart

**Allgemeine Beschreibung**

Die interne Logik des Restart-Funktionsblocks ist funktionsgleich mit der des Funktionsblocks Reset. Der Restart-Funktionsblock erlaubt eine grafische Unterscheidung der Funktionsblöcke bei der Einhaltung von Anwendungsnormen zum Quittieren einer manuellen Wiederanlaufanforderung.

**Parameter des Funktionsblocks**

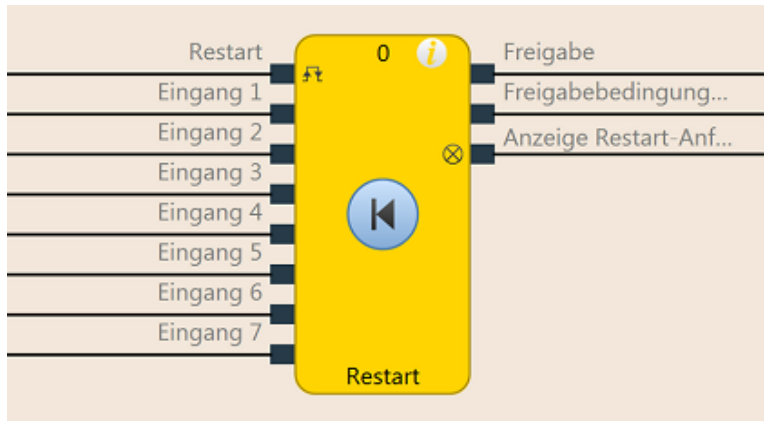
Tab. 81: Parameter des Funktionsblocks Restart

Parameter	Mögliche Werte
Min. Restart-Pulszeit	<ul style="list-style-type: none"> <li>• 100 ms</li> <li>• 350 ms</li> </ul>
Anzahl Eingänge	2 bis 8 (= 1 bis 7 Freigabe-Eingänge aktiviert)

**Ausgang Freigabebedingung erfüllt**

Der Ausgang **Freigabebedingung erfüllt** zeigt das Ergebnis einer UND-Verknüpfung aller aktivierten **Freigabe**-Eingänge. Er wird High, wenn alle aktivierten **Freigabe**-Eingänge High sind.

**Ausgang Restart erforderlich**

Der Ausgang **Restart erforderlich** zeigt durch Pulsieren mit 1 Hz an, dass der Funktionsblock einen gültigen Restart-Puls am Eingang **Restart** erwartet, damit der Ausgang **Freigabe** auf High gehen kann. Dies ist der Fall, wenn der Ausgang **Freigabebedingung erfüllt** High ist, d. h. alle aktivierten **Freigabe**-Eingänge High sind, aber der Ausgang **Freigabe** noch Low ist. Typischerweise wird dieser Ausgang verwendet, um eine Meldelampe anzusteuern.

**Ausgang Freigabe**

Der Ausgang **Freigabe** wird High, wenn der Ausgang **Freigabebedingung erfüllt** High ist und ein gültiger Restart-Puls am Eingang **Restart** erkannt wurde, vorausgesetzt alle aktivierten **Freigabe**-Eingänge bleiben High.

Die **Min. Restart-Pulszeit** bestimmt die Mindestdauer des Pulses am Eingang **Restart**. Gültige Werte sind 100 ms und 350 ms. Wenn die Pulsdauer kürzer ist als die konfigurierte minimale Pulszeit oder länger als 30 s, dann wird der Puls ignoriert.

Der Ausgang **Freigabe** wird Low, wenn einer oder mehrere **Freigabe**-Eingänge auf Low gehen.



**Stellen Sie sicher, dass die Übergänge der Signale für den Wiederanlauf den Anforderungen entsprechen!**

Bei einem Kurzschluss nach High (nach 24 V DC) an einem physikalischen Eingang kann das ausgewertete Signal einen Puls aufweisen, wenn das Signal infolge der Kurzschlusserkennung zurückgesetzt wird. Wenn ein solcher Puls zu einem Gefahr bringenden Zustand in der Maschine führen kann, dann sind folgende Punkte zu beachten:

- Für geschützte Leitungsverlegung für die Signalleitung sorgen (wegen Querschluss zu anderen Signalleitungen).
- Keine Kurzschlusserkennung, d. h. nicht auf Testausgänge referenzieren.

**Ablauf-/Timingdiagramm**



Abb. 81: Ablauf-/Timingdiagramm für den Funktionsblock Restart

8.7.3 Abschaltverzögerung

**Funktionsblockdiagramm**

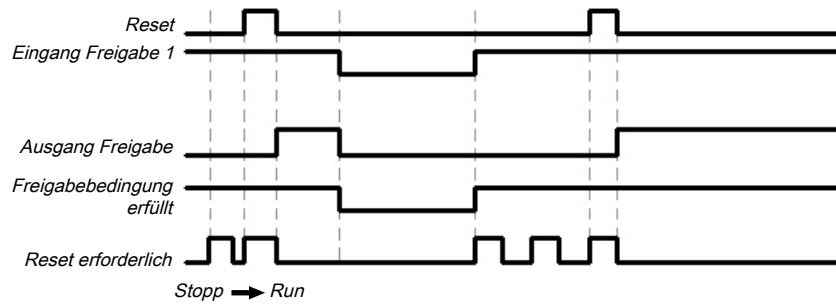

Abb. 82: Funktionsblockdiagramm für den Funktionsblock Abschaltverzögerung

**Allgemeine Beschreibung**

Der Funktionsblock Abschaltverzögerung verzögert das Abschalten des Ausgangs **Freigabe** um eine konfigurierbare Dauer.

**Parameter des Funktionsblocks**

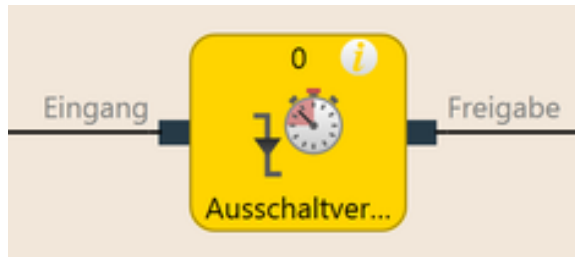
Tab. 82: Parameter des Funktionsblocks Abschaltverzögerung

Parameter	Mögliche Werte
Abschaltverzögerungszeit	0 bis 300 Sekunden in 10-ms-Schritten. Wenn der Wert nicht 0 ist, muss er größer sein als die Logik-Ausführungszeit.

Der Timer beginnt mit der Verzögerungssequenz bei einem Übergang des Eingangs von High zu Low. Wenn der Timer nach der konfigurierten Zeit abgelaufen ist, wird der Ausgang **Freigabe** ebenfalls Low, vorausgesetzt der Eingang ist weiterhin Low. Wenn der Eingang High wird, wird der Ausgang **Freigabe** sofort High und der Timer wird zurückgesetzt.

**Ablauf-/Timingdiagramm**



Abb. 83: Ablauf-/Timingdiagramm für den Funktionsblock Abschaltverzögerung

**Interne Werte**

Zeit bis zum nächsten Wechsel des Freigabe-Ausgangs

Eigenschaften	Beschreibung
Größe / Datenformat	24-Bit unsigned integer
Einheit	Zeit in ms
Wertebereich	0 ... 600.000 (Summe der Verzögerungen)
Faktor	1

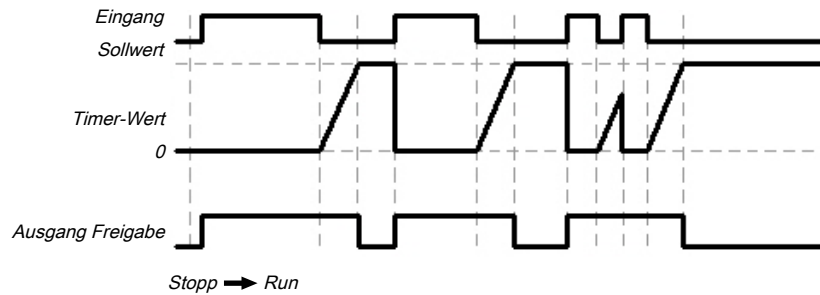

8.7.4 Einstellbare Abschaltverzögerung

**Funktionsblockdiagramm**



Abb. 84: Funktionsblockdiagramm für den Funktionsblock Einstellbare Abschaltverzögerung

**Allgemeine Beschreibung**

Der Funktionsblock Einstellbare Abschaltverzögerung verzögert das Abschalten des Ausgangs **Freigabe** um eine einstellbare Dauer. Es können vier individuelle Abschaltverzögerungszeiten konfiguriert werden, die jeweils mit Hilfe eines zugehörigen **Verzögerungs**-Eingangs aktiviert werden können. Die Gesamtverzögerung ist gleich der Summe aller aktivierten Verzögerungszeiten.

**Parameter des Funktionsblocks**

Tab. 83: Parameter des Funktionsblocks Einstellbare Abschaltverzögerung

Parameter	Mögliche Werte
Verzögerung 1	Wenn der Wert nicht 0 ist, wird der zugehörige Eingang aktiviert. In diesem Fall muss der Wert größer sein als die Logik-Ausführungszeit. Die Gesamtverzögerung (Summe aller Abschaltverzögerungszeiten) ist auf 600 Sekunden begrenzt.
Verzögerung 2	
Verzögerung 3	
Verzögerung 4	

Der Timer beginnt mit der Verzögerungssequenz bei einer abfallenden Flanke (High zu Low) am **Steuereingang**. Wenn der Timer nach der angewählten Gesamtverzögerungszeit abgelaufen ist, wird der Ausgang **Freigabe** ebenfalls Low, vorausgesetzt der **Steuereingang** ist weiterhin Low. Wenn der **Steuereingang** High wird, wird der Ausgang **Freigabe** sofort High und der Timer wird zurückgesetzt.

Wenn während einer laufenden Verzögerungssequenz einer der **Verzögerungs**-Eingänge einen anderen Wert annimmt, dann wird der Ausgang **Zeitänderung** High und bleibt High bis der **Steuereingang** wieder High wird.

Die wirksame Gesamtverzögerungszeit hängt davon ab, welche **Verzögerungs**-Eingänge zu dem Zeitpunkt High waren, als die abfallende Flanke am **Steuereingang** erfolgte. Das bedeutet, dass eine Veränderung an den **Verzögerungs**-Eingängen während einer Verzögerungssequenz keine Auswirkungen auf die aktuelle Verzögerungssequenz hat.

Wenn der **Steuereingang** während des ersten Logikzyklus nach einem Übergang vom Stopp-Zustand zum Run-Zustand Low ist, bleibt der Ausgang **Freigabe** ebenfalls Low.

**Ablauf-/Timingdiagramm**



Abb. 85: Ablauf-/Timingdiagramm für den Funktionsblock Einstellbare Abschaltverzögerung mit Abschaltverzögerungszeit 1 und Abschaltverzögerungszeit 2

**Interne Werte**

Zeit bis zum nächsten Wechsel des Freigabe-Ausgangs

Eigenschaften	Beschreibung
Größe / Datenformat	24-Bit unsigned integer
Einheit	Zeit in ms
Wertebereich	0 ... 600.000 (Summe der Verzögerungen)
Faktor	1

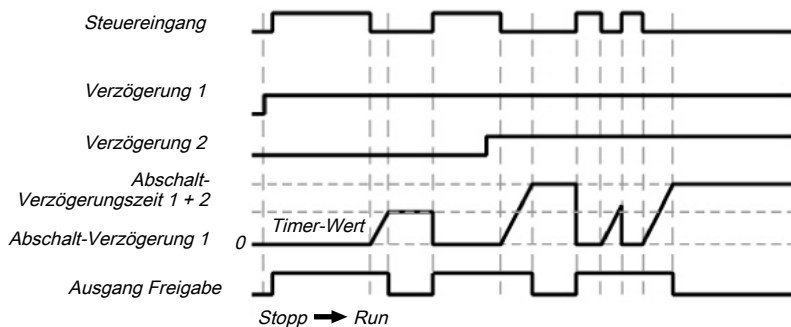
8.7.5 Einschaltverzögerung

**Funktionsblockdiagramm**



Abb. 86: Funktionsblockdiagramm für den Funktionsblock Einschaltverzögerung

**Allgemeine Beschreibung**

Der Funktionsblock Einschaltverzögerung verzögert das Einschalten des Ausgangs **Freigabe** um eine konfigurierbare Dauer.

**Parameter des Funktionsblocks**

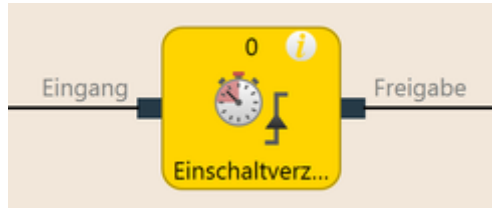
Tab. 84: Parameter des Funktionsblocks Einschaltverzögerung

Parameter	Mögliche Werte
Einschaltverzögerungszeit	0 bis 300 Sekunden in 10-ms-Schritten. Wenn der Wert nicht 0 ist, muss er größer sein als die Logik-Ausführungszeit.

Der Timer beginnt mit der Verzögerungssequenz bei einem Übergang des Eingangs von Low zu High. Wenn der Timer nach der konfigurierten Zeit abgelaufen ist, wird der Ausgang **Freigabe** ebenfalls High, vorausgesetzt der Eingang ist weiterhin High. Wenn der Eingang Low wird, wird der Ausgang **Freigabe** sofort Low und der Timer wird zurückgesetzt.

**Ablauf-/Timingdiagramm**



Abb. 87: Ablauf-/Timingdiagramm für den Funktionsblock Einschaltverzögerung

**Interne Werte**

Zeit bis zum nächsten Wechsel des Freigabe-Ausgangs

Eigenschaften	Beschreibung
Größe / Datenformat	24-Bit unsigned integer
Einheit	Zeit in ms
Wertebereich	0 ... 600.000 (Summe der Verzögerungen)
Faktor	1

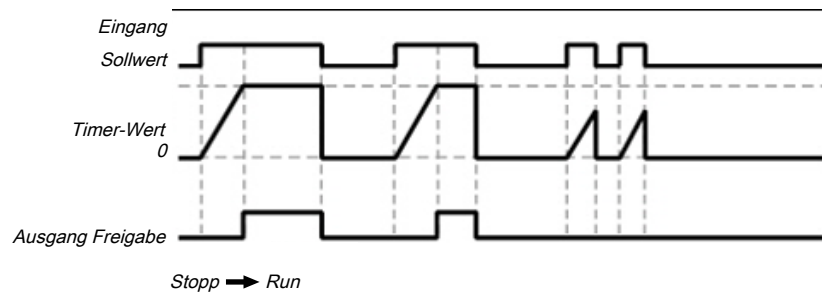
8.7.6 Einstellbare Einschaltverzögerung

**Funktionsblockdiagramm**



Abb. 88: Funktionsblockdiagramm für den Funktionsblock Einstellbare Einschaltverzögerung

**Allgemeine Beschreibung**

Der Funktionsblock Einstellbare Einschaltverzögerung verzögert das Einschalten des Ausgangs **Freigabe** um eine einstellbare Dauer. Es können vier individuelle Verzögerungszeiten konfiguriert werden, die jeweils mit Hilfe eines zugehörigen **Verzögerungs**-Eingangs aktiviert werden können. Die Gesamtverzögerung ist gleich der Summe aller aktivierten Verzögerungszeiten.

**Parameter des Funktionsblocks**

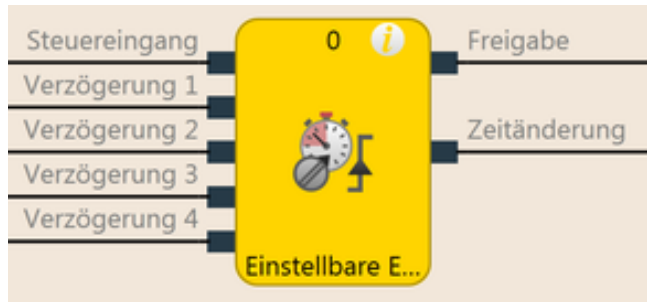
Tab. 85: Parameter des Funktionsblocks Einstellbare Einschaltverzögerung

Parameter	Mögliche Werte
Verzögerung 1	0 bis 300 Sekunden in 10-ms-Schritten. Wenn der Wert nicht 0 ist, muss er größer sein als die Logik-Ausführungszeit.
Verzögerung 2	
Verzögerung 3	
Verzögerung 4	

Der Timer beginnt mit der Verzögerungssequenz bei einer ansteigenden Flanke (Low zu High) am **Steuereingang**. Wenn der Timer nach der angewählten Gesamtverzögerungszeit abgelaufen ist, wird der Ausgang **Freigabe** ebenfalls High, vorausgesetzt der **Steuereingang** ist weiterhin High. Wenn der **Steuereingang** Low wird, wird der Ausgang **Freigabe** sofort Low und der Timer wird zurückgesetzt.

Wenn während einer laufenden Verzögerungssequenz einer der **Verzögerungs**-Eingänge einen anderen Wert annimmt, dann wird der Ausgang **Zeitänderung** High und bleibt High bis der **Steuereingang** wieder Low wird.

Die wirksame Gesamtverzögerungszeit hängt davon ab, welche **Verzögerungs**-Eingänge zu dem Zeitpunkt High waren, als die ansteigende Flanke am **Steuereingang** erfolgte. Das bedeutet, dass eine Veränderung an den **Verzögerungs**-Eingängen während einer Verzögerungssequenz keine Auswirkungen auf die aktuelle Verzögerungssequenz hat.

Wenn der **Steuereingang** während des ersten Logikzyklus nach einem Übergang vom Stopp-Zustand zum Run-Zustand High ist, wird der Ausgang **Freigabe** ohne Verzögerung sofort High.

**Ablauf-/Timingdiagramm**



Abb. 89: Ablauf-/Timingdiagramm für den Funktionsblock Einstellbare Einschaltverzögerung mit Einschaltverzögerungszeit 1 und Einschaltverzögerungszeit 2

**Interne Werte**

Zeit bis zum nächsten Wechsel des Freigabe-Ausgangs

Eigenschaften	Beschreibung
Größe / Datenformat	24-Bit unsigned integer
Einheit	Zeit in ms
Wertebereich	0 ... 600.000 (Summe der Verzögerungen)
Faktor	1

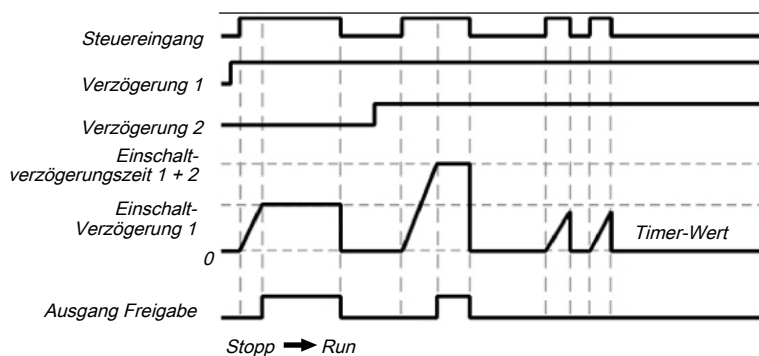
## 8.7.7 EDM (Schützkontrolle)

## Funktionsblockdiagramm



Abb. 90: Funktionsblockdiagramm für den Funktionsblock EDM

## Allgemeine Beschreibung

Der Funktionsblock EDM (Schützkontrolle) ermöglicht es, ein externes Gerät (z. B. ein Schütz) anzusteuern und anhand dessen Rückmeldesignals zu prüfen, ob es wie erwartet geschaltet hat. Das externe Gerät wird dazu mit dem **Ausgang** verbunden. Das Rückmeldesignal wird mit dem Eingang **EDM-Rücklesesignal** verbunden. Der **Steuereingang** wird mit dem Logiksignal verbunden, das den gewünschten Zustand für das externe Gerät darstellt, z. B. der Ausgang **Freigabe** eines Reset-Funktionsblocks.

Nach dem Ablauf der maximalen Rückmeldeverzögerung wirkt eine Entprellzeit von 12 ms. Wechselt das EDM-Rücklesesignal für mehr als 12 ms in den falschen Zustand, dann tritt ein EDM-Fehler auf.

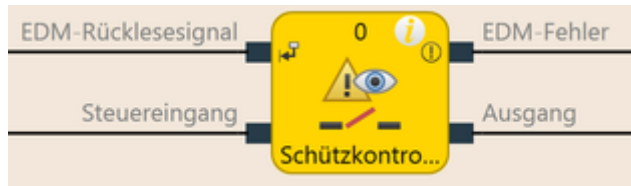
## Parameter des Funktionsblocks

Tab. 86: Parameter des Funktionsblocks EDM

Parameter	Mögliche Werte
Max. Rückmeldeverzögerung	100 bis 1000 ms in 10-ms-Schritten. Der Wert muss größer sein als die Logik-Ausführungszeit.

## Ausgang

Ausgang wird High, wenn das **EDM-Rücklesesignal** High ist und dann der **Steuereingang** von Low zu High wechselt.

**Ausgang** wird Low, wenn der **Steuereingang** Low ist oder wenn ein EDM-Fehler ansteht (**Ausgang EDM-Fehler** ist High).

## EDM-Fehler und Fehler-Flag

Generell ist die Erwartung, dass das **EDM-Rücklesesignal** immer den invertierten Wert des **Steuereingangs** innerhalb der konfigurierten Max. Rückmeldeverzögerung ( $T_{EDM}$ ) annimmt.

Die Ausgänge **EDM-Fehler** und **Fehler-Flag** werden High, wenn ...

- der **Steuereingang** von Low zu High wechselt und das **EDM-Rücklesesignal** Low ist (unabhängig von  $T_{EDM}$ ), oder
- der **Steuereingang** von Low zu High wechselt und das **EDM-Rücklesesignal** nicht innerhalb von  $T_{EDM}$  von High auf Low wechselt, oder
- der **Steuereingang** von High zu Low wechselt und das **EDM-Rücklesesignal** nicht innerhalb von  $T_{EDM}$  von Low auf High wechselt, oder
- der **Steuereingang** Low ist und das **EDM-Rücklesesignal** länger als 12 ms auf Low wechselt
- der **Steuereingang** High ist und das **EDM-Rücklesesignal** länger als 12 ms auf High wechselt

Die Ausgänge **EDM-Fehler** und **Fehler-Flag** werden Low, wenn eine Signalfolge erkannt wurde, die **Ausgang** auf High setzt.

## HINWEIS

Wenn Sie eine Verzögerung der Signale vom **Ausgang** benötigen, dann müssen Sie die Ausgangsverzögerung mit einem anderen Funktionsblock vor dem EDM-Funktionsblock und nicht dahinter realisieren. Andernfalls kann dies zu einem EDM-Fehler führen

**Ablauf-/Timingdiagramm**



Abb. 91: Ablauf-/Timingdiagramm für den Funktionsblock EDM

8.7.8 Ventilüberwachung

**Funktionsblockdiagramm**

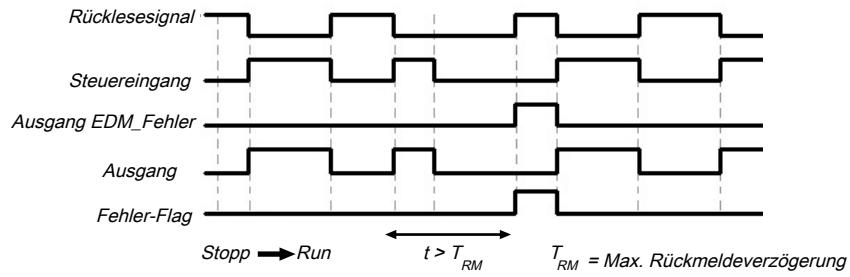

Abb. 92: Logische Anschlüsse für den Funktionsblock Ventilüberwachung, konfiguriert für ein Richtungsventil

**Allgemeine Beschreibung**

Der Funktionsblock Ventilüberwachung ermöglicht es, Ventile anzusteuern und anhand deren Rückmeldesignale zu prüfen, ob sie wie erwartet geschaltet haben.

Die Ventile werden dazu mit **Ausgang 1** bis **Ausgang 2** verbunden. Die Rückmeldesignale werden mit den Eingängen **Rücklesen 1** und **Rücklesen 2** verbunden. **Steuereingang 1** und **Steuereingang 2** werden mit dem Logiksignal verbunden, das den gewünschten Zustand für das Ventil darstellt, z. B. der Ausgang **Freigabe** eines Reset-Funktionsblocks. Je nach Ventiltyp werden manche der Signale nicht benötigt.

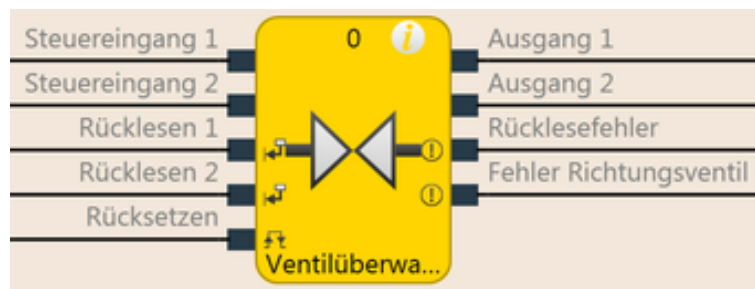
Es sind drei verschiedene Ventiltypen verfügbar: Einfachventile, Doppelventile und Richtungsventile.

## Parameter des Funktionsblocks

Tab. 87: Parameter des Funktionsblocks Ventilüberwachung

Parameter	Mögliche Werte
Reset-Bedingung	<ul style="list-style-type: none"> <li>• Manueller Reset</li> <li>• Automatischer Reset</li> </ul>
Fortlaufende Überwachung bei aktivem Ventil	<ul style="list-style-type: none"> <li>• Aktiv</li> <li>• Inaktiv</li> </ul>
Ventiltyp	<ul style="list-style-type: none"> <li>• Einzelventil (Steuereingang 1, Ausgang 1, Rücklesen 1 aktiviert)</li> <li>• Doppelventil (Steuereingang 1, Ausgang 1, Rücklesen 1, Ausgang 2 Rücklesen 2 aktiviert)</li> <li>• Richtungsventil (Steuereingang 1, Ausgang 1, Rücklesen 1, Steuereingang 2, Rücklesen 2, Richtungsfehler aktiviert)</li> </ul>
Max. Einschalt-Rückmeldeverzögerung	<p>50 ms bis 10 s in 10-ms-Schritten (0 = inaktiv, verfügbar ab Controller-Modulversion B-01).</p> <p>Wenn dieser Parameter deaktiviert wird, dann muss auch die Option Fortlaufende Überwachung bei aktivem Ventil deaktiviert werden.</p> <p>Wenn der Wert nicht 0 ist, muss er größer sein als die Logik-Ausführungszeit.</p>
Max. Abschalt-Rückmeldeverzögerung	<p>50 ms bis 10 s in 10-ms-Schritten (0 = inaktiv, verfügbar ab Controller-Modulversion B-01).</p> <p>Wenn dieser Parameter aktiviert wird, muss der Wert größer sein als die Logik-Ausführungszeit.</p>
Min. Reset-Pulszeit	<ul style="list-style-type: none"> <li>• 100 ms</li> <li>• 350 ms</li> </ul>
Fehler-Flag nutzen	<ul style="list-style-type: none"> <li>• Mit</li> <li>• Ohne</li> </ul>

**Schließen Sie die Rücklesesignale korrekt an!**

Die Signale für **Rücklesen 1** und **Rücklesen 2** müssen gegen Kurzschlüsse zu den Signalen für **Ausgänge** (z. B. **Ausgang 1** und **2**) als auch gegen Kurzschlüsse untereinander geschützt werden (z. B. durch geschützte Verdrahtung oder Verdrahtung dieser Signale ausschließlich innerhalb des Schaltschranks).

**Ausgang 1 bis Ausgang 2**

**Ausgang 1** bzw. **Ausgang 2** werden High, wenn der zugehörige Eingang **Rücklesen 1** bzw. **Rücklesen 2** High ist und dann der zugehörige **Steuereingang** von Low zu High wechselt.

**Ausgang 1** bzw. **Ausgang 2** werden Low, wenn der zugehörige **Steuereingang** Low ist oder wenn ein Fehler ansteht (**Ausgang Rücklesefehler** ist High oder **Ausgang Richtungsfehler** ist High).

Der zugehörige Steuereingang für **Ausgang 1** ist immer **Steuereingang 1**.

Der zugehörige Steuereingang für **Ausgang 2** ist abhängig vom konfigurierten Ventiltyp:

- Für **Richtungsventil**: **Steuereingang 1**
- Für **Doppelventil**: **Steuereingang 2**



### Rücklesefehler, Richtungsfehler und Fehler-Flag

Generell ist die Erwartung, dass der Eingang **Rücklesen 1/2** immer den invertierten Wert des zugehörigen **Steuereingangs** innerhalb der konfigurierten Max. Einschalt-Rückmeldeverzögerung ( $T_{ON}$ ) bzw. Max. Abschalt-Rückmeldeverzögerung ( $T_{OFF}$ ) annimmt.

Der Ausgang **Rücklesefehler** wird High, wenn ...

- der **Steuereingang** von Low zu High wechselt und das zugehörige **Rücklesesignal** Low ist (unabhängig von  $T_{ON}$  und  $T_{OFF}$ ), oder
- $T_{ON}$  größer als Null ist und der **Steuereingang** von Low zu High wechselt und das zugehörige **Rücklesesignal** nicht innerhalb von  $T_{ON}$  von High auf Low wechselt, oder
- $T_{OFF}$  größer als Null ist und der **Steuereingang** von High zu Low wechselt und das zugehörige **Rücklesesignal** nicht innerhalb von  $T_{OFF}$  von Low auf High wechselt, oder
- **Fortlaufende Überwachung bei aktivem Ventil** aktiv ist und der **Steuereingang** High ist und das zugehörige **Rücklesesignal** auf High wechselt.

Der Ausgang **Richtungsfehler** wird High, wenn der Parameter **Ventiltyp = Richtungsventil** ist und **Steuereingang 1** und **Steuereingang 2** gleichzeitig High sind.

Der Ausgang **Fehler-Flag** wird High, wenn **Rücklesefehler** und/oder **Richtungsfehler** High ist.

Die Ausgänge **Rücklesefehler**, **Richtungsfehler** und **Fehler-Flag** werden Low, wenn alle aktivierten Steuereingänge Low und alle aktivierten Rücklesen-Eingänge High sind. Wenn als Reset-Bedingung **Manueller Reset** konfiguriert ist, dann muss zusätzlich ein gültiger Reset-Puls am Eingang **Reset** ausgeführt werden.

Die **Min. Reset-Pulszeit** bestimmt die Mindestdauer des Pulses am Eingang **Reset**. Gültige Werte sind 100 ms und 350 ms. Wenn die Pulsdauer kürzer ist als die konfigurierte minimale Pulszeit oder länger als 30 s, dann wird der Puls ignoriert.



### Stellen Sie sicher, dass die Übergänge der Signale für Rücksetzen den Anforderungen der Sicherheitsnormen und Vorschriften entsprechen!

Bei einem Kurzschluss nach High (nach 24 V DC) an einem physikalischen Eingang kann das ausgewertete Signal einen Puls aufweisen, wenn das Signal infolge der Kurzschlusserkennung zurückgesetzt wird. Wenn ein solcher Puls zu einem Gefahr bringenden Zustand in der Maschine führen kann, dann sind folgende Punkte zu beachten:

- Für geschützte Leitungsverlegung für die Signalleitung sorgen (wegen Querschluss zu anderen Signalleitungen).
- Keine Kurzschlusserkennung, d. h. nicht auf Testausgänge referenzieren.

### Ablauf-/Timingdiagramme



Abb. 93: Ablauf-/Timingdiagramm für Einzelventil im manuellen Resetmodus



Abb. 94: Ablauf-/Timingdiagramm für Doppelventil im manuellen Resetmodus

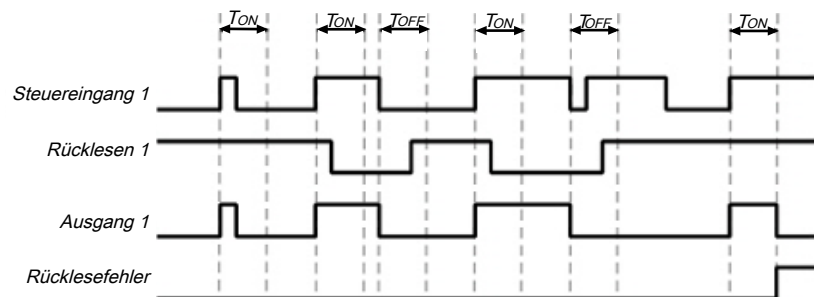

Abb. 95: Ablauf-/Timingdiagramm für Richtungsventil

8.7.9 Betriebsartenwahlschalter

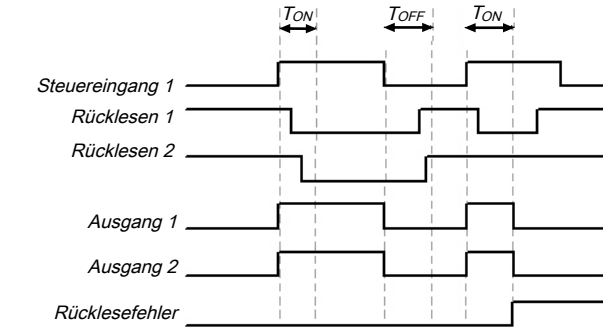
**Funktionsblockdiagramm**

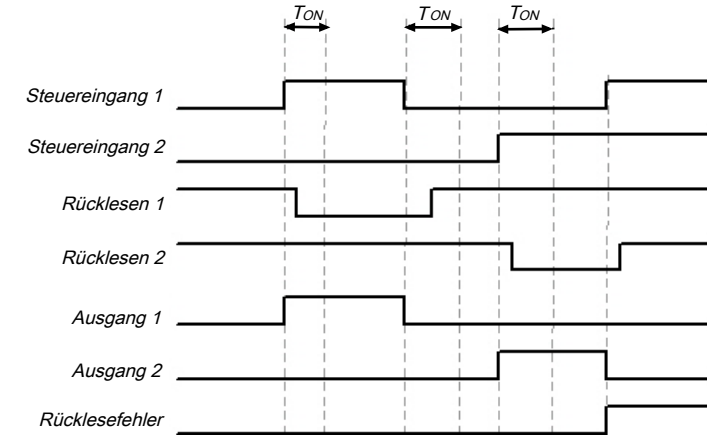

Abb. 96: Funktionsblockdiagramm für den Funktionsblock Betriebsartenwahlschalter

**Allgemeine Beschreibung**

Der Funktionsblock Betriebsartenwahlschalter wählt einen Ausgang in Abhängigkeit von einem Eingangswert aus. Ausgang x ist High, wenn Eingang x High ist.

Der Funktionsblock unterstützt zwei bis acht Eingänge und die entsprechenden Ausgänge.

Zu jedem Zeitpunkt darf nur genau ein Eingang High sein. Wenn kein Eingang oder mehr als ein Eingang High ist, dann bleibt der Ausgang, der zuletzt High war, für die Dauer der eingestellten Synchronzeit High. Nach Ablauf der Synchronzeit werden die Ausgänge auf die in der Fehler-Ausgangskombination definierten Werte gesetzt und der Ausgang **Fehler-Flag** wird High.

Wenn während des ersten Logik-Zyklus nach dem Übergang vom Stopp-Zustand zum Run-Zustand keine gültige Eingangs-Kombination anliegt, dann werden die Ausgänge sofort auf die in der Fehler-Ausgangskombination definierten Werte gesetzt und der Ausgang **Fehler-Flag** wird High.

**Parameter des Funktionsblocks**

Tab. 88: Parameter des Funktionsblocks Betriebsartenwahlschalter

Parameter	Mögliche Werte
Synchronzeit	0 bis 10 Sekunden in 10-ms-Schritten
Fehler-Ausgangs-Kombination	Markierte Ausgänge werden High und nicht markierte Ausgänge werden Low wenn Fehler-Flag High ist.
Anzahl Eingänge bzw. Anzahl Ausgänge	2 bis 8
Fehler-Flag nutzen	<ul style="list-style-type: none"> <li>• Mit</li> <li>• Ohne</li> </ul>

**Wahrheitstabelle für den Funktionsblock Betriebsartenwahlschalter**

Die Wahrheitstabelle verwendet die folgenden Bezeichnungen:

„0“ bedeutet logisch Low

„1“ bedeutet logisch High

Tab. 89: Wahrheitstabelle für den Funktionsblock Betriebsartenwahlschalter

Eingänge								Ausgänge								
1	2	3	4	5	6	7	8	Fehler-Flag	1	2	3	4	5	6	7	8
1	0	0	0	0	0	0	0	0	1	0	0	0	0	0	0	0
0	1	0	0	0	0	0	0	0	0	1	0	0	0	0	0	0
0	0	1	0	0	0	0	0	0	0	0	1	0	0	0	0	0
0	0	0	1	0	0	0	0	0	0	0	0	1	0	0	0	0
0	0	0	0	1	0	0	0	0	0	0	0	0	1	0	0	0
0	0	0	0	0	1	0	0	0	0	0	0	0	0	1	0	0
0	0	0	0	0	0	1	0	0	0	0	0	0	0	0	1	0
0	0	0	0	0	0	0	1	0	0	0	0	0	0	0	0	1
0	0	0	0	0	0	0	0	1	0	0	0	0	0	0	0	1
Mehr als ein Eingang High oder kein Eingang High für kürzer als die konfigurierte Synchronzeit								0	= letzte Ausgangskombination							
Mehr als ein Eingang High oder kein Eingang High für länger als die konfigurierte Synchronzeit								1	= Fehler-Ausgangskombination							

**Ablauf-/Timingdiagramm**



Abb. 97: Ablauf-/Timingdiagramm für den Funktionsblock Betriebsartenwahlschalter

**Hinweise**

- Wenn die Eingänge des Funktionsblocks an Eingänge eines Erweiterungsmoduls angeschlossen sind, die mit Testausgängen verbunden sind, und die fehlerhafte Eingangskombination die Folge eines Testpulsfehlers (Kurzschluss nach High) ist, der zu einem Eingangswert Low führt, dann muss zuerst der Testpulsfehler zurückgesetzt werden, z. B. indem Sie kurzzeitig die betreffende Leitung am Eingang oder am Testausgang unterbrechen.
- Wenn die Eingänge des Funktionsblocks an Eingänge eines Erweiterungsmoduls angeschlossen sind, die mit Testausgängen verbunden sind, dann kann ein Querschuss zwischen den benutzten Eingängen nur erkannt werden, wenn eine Betriebsart gewählt ist, die einen dieser Eingänge aktiviert.

## 8.7.10 Nachlauferkennung

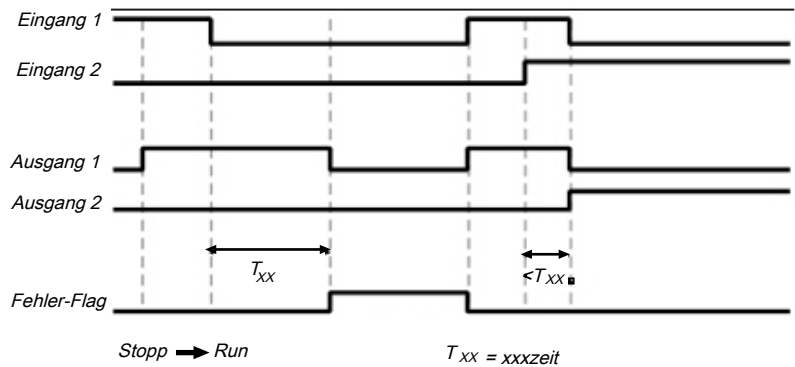
## Funktionsblockdiagramm



Abb. 98: Logische Anschlüsse für den Funktionsblock Nachlauferkennung

## Allgemeine Beschreibung

Der Funktionsblock Nachlauferkennung prüft, ob ein angeschlossener Antrieb gestoppt hat, d. h. dass für die Dauer einer konfigurierbaren Zeitspanne keine Pulse vom Pulsgebersystem (z. B. von einem HTL-Encoder oder von Näherungsschaltern) erkannt wurden. Abhängig vom Ergebnis dieser Prüfung kann z. B. eine Schutztürverriegelung entriegelt werden.

Die Nachlauferkennung wird durch eine abfallende Flanke des Eingangssignals **Antrieb-Steuerung** gestartet. Ein Halt des Antriebs wird erkannt, wenn für mindestens die Dauer der konfigurierten **Min. Zeit zwischen Signalwechseln** an keinem **Pulsgeber**-Eingang eine Signalveränderung (ansteigende oder abfallende Flanke) stattgefunden hat. In diesem Fall wird der Ausgang **Nachlauf beendet** High. Wenn der Eingang **Antrieb-Steuerung** High wird, setzt dies den Ausgang **Nachlauf beendet** sofort auf Low und beendet auch eine ggf. gerade laufende Nachlauferkennung.

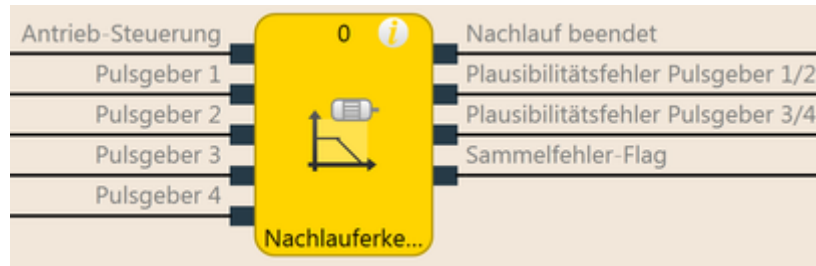
Im Zustand **Antrieb läuft** (Eingang **Antrieb-Steuerung** ist High) und im Zustand **Stopp erkannt** (Ausgang **Nachlauf beendet** ist High) werden die **Pulsgeber**-Eingänge nicht auf Signalveränderungen überwacht (siehe *Abbildung [Kap. 8.7.10, S. 222]*).

Der Funktionsblock ermöglicht eine optionale Plausibilitätsprüfung der **Pulsgeber**-Eingänge, um Unterbrechungen in der Verkabelung zu erkennen, vorausgesetzt, dass der Pulsgeber geeignete Signale liefert, wie z. B. komplementäre Ausgänge oder Näherungsschalter und ein Zahnrad mit 270° Zahnweite und einem Phasenversatz von 180°. Wenn die Plausibilitätsprüfung aktiv ist, muss zu jedem Zeitpunkt mindestens jeweils ein Signal eines Signalpaares High sein. Der Ausgang **Plausibilitätsfehler Pulsgeber** geht auf High, wenn diese Bedingung für die Dauer von zwei aufeinander folgenden Logikzyklen nicht erfüllt ist. Dies bedeutet, dass beide Eingänge eines Paares für die Dauer der Logik-Ausführungszeit Low sein dürfen, ohne dass dies als Fehler gewertet wird (siehe *Abbildung [Kap. 8.7.10, S. 222]*).

Der Ausgang **Plausibilitätsfehler Pulsgeber** wird auf Low zurückgesetzt, wenn mindestens ein Signal eines Signalpaares High und der Eingang **Antrieb-Steuerung** Low ist.

Der Ausgang **Sammelfehler-Flag** wird High, wenn ein beliebiger Ausgang **Plausibilitätsfehler Pulsgeber** High wird. Der Ausgang **Fehler-Flag** wird Low, wenn alle Fehlerausgänge Low sind.

**Parameter des Funktionsblocks**

Tab. 90: Parameter des Funktionsblocks Nachlauferkennung

Parameter	Mögliche Werte
Anzahl Pulsgebereingänge	<ul style="list-style-type: none"> <li>• Einkanaliger Pulsgebereingang</li> <li>• Ein Paar Pulsgebereingänge</li> <li>• Zwei Paare Pulsgebereingänge</li> </ul>
Eingangsplausibilitätsprüfung	<ul style="list-style-type: none"> <li>• Inaktiv</li> <li>• Aktiv</li> </ul> <p>Wenn aktiv, dann muss die Anzahl der Pulsgebereingänge entweder 1 Paar oder 2 Paare betragen.</p>
Zeitspanne, innerhalb der Signalwechsel noch als Bewegung des Antriebs interpretiert werden (Toleranzzeit)	100 ms bis 10 s in 10-ms-Schritten. Der Wert muss größer sein als die Logik-Ausführungszeit.
Fehler-Flags nutzen (Eingangs-Plausibilitätsprüfung aktiv)	<ul style="list-style-type: none"> <li>• Mit</li> <li>• Ohne</li> </ul>

**HINWEIS**

**Stellen Sie sicher, dass Ihre Applikation die folgenden Anforderungen erfüllt!**

Die Dauer der Pulsgebersignale muss mindestens so groß sein wie die Logik-Ausführungszeit (siehe Schritt 1 unten).

Schließen Sie das Signal, das den physikalischen Ausgang für den Antrieb steuert, an den Eingang **Antrieb-Steuerung** an. Es muss sichergestellt sein, dass das Drehmoment des Antriebs auf jeden Fall abgeschaltet ist, wenn dieser Eingang Low ist.

Die Pulsgeber müssen lokal an ein Modul einer der folgenden Klassen angeschlossen werden: SP-COP, SP-SDIO oder SP-SDI

**Konfigurationsschritte**

- Prüfen Sie die Mindestdauer der Pulsgebersignale (siehe Schritt 1 unten).
- Bestimmen Sie die Zeit zwischen den Signalwechseln für die Geschwindigkeitsbegrenzung (siehe Schritt 2 unten).

**Schritt 1: Prüfen Sie die maximale Signalfrequenz der Pulsgebersignale**

Die Mindestdauer der Signale  $t_{high}$  und  $t_{low}$  der Pulsgeber muss jeweils höher sein wie die Logik-Ausführungszeit. Dies begrenzt die erlaubte Signalfrequenz und Pulsgebergeschwindigkeit abhängig von der Art der Pulsgeber. Die folgenden Abbildungen zeigen typische Signalmuster für verschiedene Arten von Pulsgebern:



Abb. 99: Signalmuster für A/B-Pulsgeber mit 90° Phasenversatz



Abb. 100: Signalmuster für 1/3-Lücken-Pulsgeber mit 180° Phasenversatz

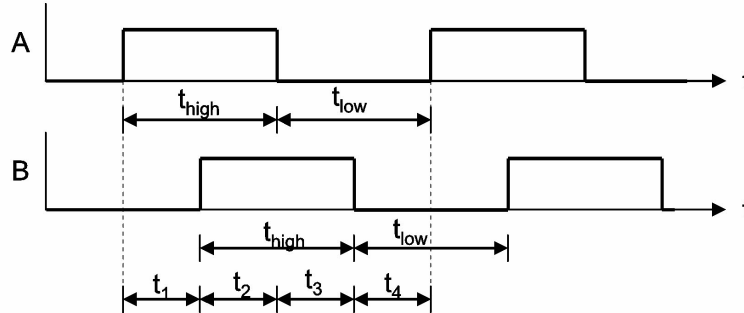

Abb. 101: Signalmuster für einzelnes Pulsgebersignal

Durch die Konstruktion Ihrer Anlage muss sichergestellt werden, dass die Mindestdauer der Pulsgebersignale  $t_{high}$  und  $t_{low}$  jeweils immer größer als die Logik-Ausführungszeit ist. Berücksichtigen Sie dabei alle möglichen Toleranzwerte, wie z. B. Schalttoleranzen, Zahnradtoleranzen usw. Die folgende Tabelle zeigt typische Werte für verschiedene Arten von Pulsgebern:

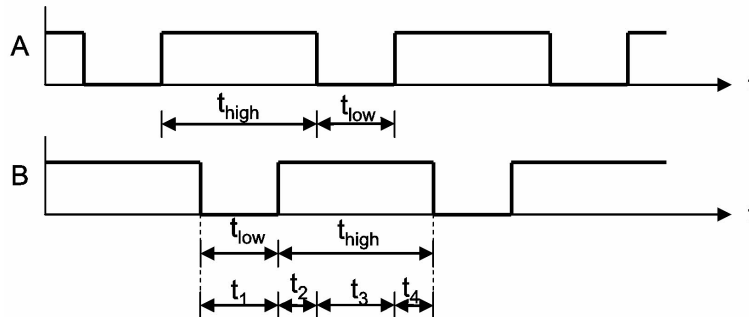
Tab. 91: Maximal erlaubte Signalfrequenz und Geschwindigkeit (U/min) der Pulsgeber, abhängig vom Typ und der Logik-Ausführungszeit

Typ Pulsgeber	Max. zulässige Pulsgeber Signalfrequenz (Hz) für Logik Ausführungszeit									
	4 ms	8 ms	12 ms	16 ms	20 ms	24 ms	28 ms	32 ms	36 ms	40 ms
A/B, 90° Phasenversatz	120	60	40	30	24	20	17,1	15	13,3	12
1/3-Lücke <sup>1)</sup>	80	40	26,6	20	16	13,3	11,4	10	8,8	8
1/4-Lücke <sup>1)</sup>	60	30	20	15	12	10	8,5	7,5	6,6	6
Puls 180°	120	60	40	30	24	20	17,1	15	13,3	12

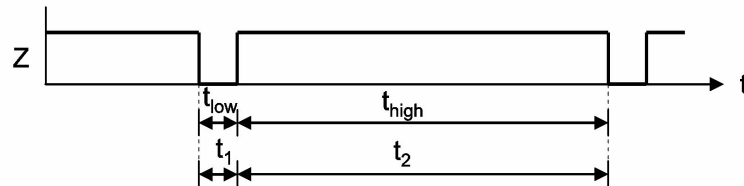
1) 180° Phasenversatz, mindestens 1 Signal immer High.

**Schritt 2: Bestimmen Sie die Zeit zwischen den Signalwechseln für die Geschwindigkeitsbegrenzung**

1. Bestimmen Sie die Geschwindigkeit, bei der der Ausgang **Nachlauf beendet** aktiviert werden soll, z. B. um eine Schutztür zu entriegeln.
2. Bestimmen Sie die maximale Zeit zwischen zwei Signalwechseln bei dieser Geschwindigkeit (höchste Werte von  $t_1$  bis  $t_4$ ). Berücksichtigen Sie dabei alle möglichen Toleranzwerte, wie z. B. Schalttoleranzen, Zahnradtoleranzen usw.

**Min. Zeit zwischen Signalwechseln = höchste Werte von  $t_1$  bis  $t_4$  + 10 ms**

Die **Min. Zeit zwischen Signalwechseln** muss auf jeden Fall größer sein als die Logik-Ausführungszeit und muss auf das nächste Vielfache von 10 ms aufgerundet werden.



**Achten Sie auf erhöhte Logik-Ausführungszeiten!**

Immer wenn das Logikprogramm geändert wird, kann sich die Logik-Ausführungszeit erhöhen. In diesem Fall kann es notwendig sein, die maximale Signalfrequenz der Pulsgeber erneut zu berechnen. Andernfalls besteht Gefahr für den Bediener der Maschine.

**Beispiel 1: A/B 90° Phasenversatz**

- 4 Zähne pro Umdrehung
- Schalttoleranzen  $\pm 5^\circ \rightarrow$  Zähne  $175^\circ$  bis  $185^\circ$  (entspricht  $t_{low}$ ,  $t_{high}$ ); Signalwechsel  $85^\circ$  bis  $95^\circ$  (entspricht  $t_1$  bis  $t_4$ )
- Maximale Antriebsgeschwindigkeit = 750 U/min  $\rightarrow$  12,5 Hz
- Antriebsgeschwindigkeit für Freigabe = 15 U/min  $\rightarrow$  0,25 Hz
- Logik-Ausführungszeit = 8 ms

**Vorgehen**

- ➔ Prüfen Sie die maximale Signalfrequenz der Pulsbersignale:  
 Max. Signalfrequenz = 12,5 Hz  $\times$  4 Zähne/Umdrehung = 50 Hz  
 Niedrigster  $t_{low} = 1/50 \text{ Hz} \times 175^\circ/360^\circ = 9,7 \text{ ms}$   
 $\rightarrow$  höher als die Logik-Ausführungszeit  
 Niedrigster  $t_{high} = 1/50 \text{ Hz} \times 175^\circ/360^\circ = 9,7 \text{ ms}$   
 $\rightarrow$  höher als die Logik-Ausführungszeit



- ➔ Bestimmen Sie die Zeit zwischen den Signalwechseln für die Geschwindigkeitsbegrenzung:  
 Signalfrequenz für Freigabe =  $0,25 \text{ Hz} \times 4 \text{ Zähne/Umdrehung} = 1 \text{ Hz}$   
 Max. Dauer Eingangsmuster =  $1/1 \text{ Hz} \times 185^\circ/360^\circ = 514 \text{ ms}$   
 Zeit zwischen Signalwechseln =  $514 \text{ ms} + 10 \text{ ms} = 524 \text{ ms}$   
 → Min. Zeit zwischen Signalwechseln =  $530 \text{ ms}$  (aufgerundet auf das nächste Vielfache von  $10 \text{ ms}$ )

**Beispiel 2: 1/3-Lücke 180° Phasenversatz**

- 8 Zähne pro Umdrehung
- Schalttoleranzen  $\pm 2^\circ$  → Zähne  $118^\circ$  bis  $122^\circ$  (entspricht  $t_{low}$ ,  $t_{high}$ ); Signalwechsel  $118^\circ$  bis  $122^\circ$  (entspricht  $t_1$  bis  $t_4$ )
- Maximale Antriebsgeschwindigkeit =  $120 \text{ U/min} \rightarrow 2 \text{ Hz}$
- Antriebsgeschwindigkeit für Freigabe =  $12 \text{ U/min} \rightarrow 0,2 \text{ Hz}$
- Logik-Ausführungszeit =  $16 \text{ ms}$

**Vorgehen**

- ➔ Prüfen Sie die maximale Signalfrequenz der Pulsgebersignale:  
 Max. Signalfrequenz =  $2 \text{ Hz} \times 8 \text{ Zähne/Umdrehung} = 16 \text{ Hz}$   
 Niedrigster  $t_{low} = 1/16 \text{ Hz} \times 118^\circ/360^\circ = 20,5 \text{ ms}$   
 → höher als die Logik-Ausführungszeit  
 Niedrigster  $t_{high} = 1/16 \text{ Hz} \times 238^\circ/360^\circ = 41,3 \text{ ms}$   
 → höher als die Logik-Ausführungszeit
- ➔ Bestimmen Sie die Zeit zwischen den Signalwechseln für die Geschwindigkeitsbegrenzung:  
 Signalfrequenz für Freigabe =  $0,2 \text{ Hz} \times 8 \text{ Zähne/Umdrehung} = 1,6 \text{ Hz}$   
 Max. Dauer Eingangsmuster =  $1/1,6 \text{ Hz} \times 122^\circ/360^\circ = 212 \text{ ms}$   
 Zeit zwischen Signalwechseln =  $212 \text{ ms} + 10 \text{ ms} = 222 \text{ ms}$   
 → Min. Zeit zwischen Signalwechseln =  $230 \text{ ms}$  (aufgerundet auf das nächste Vielfache von  $10 \text{ ms}$ )

**Beispiel 3: Nullpuls 10°**

- 1 Zahn pro Umdrehung
- Schalttoleranzen  $\pm 1^\circ$  → Zahn  $9^\circ$  bis  $11^\circ$  (entspricht  $t_{low}$ ,  $t_{high}$ ); Signalwechsel  $349^\circ$  bis  $351^\circ$  (entspricht  $t_1$  bis  $t_4$ )
- Maximale Antriebsgeschwindigkeit =  $300 \text{ U/min} \rightarrow 5 \text{ Hz}$
- Antriebsgeschwindigkeit für Freigabe =  $3 \text{ U/min} \rightarrow 0,05 \text{ Hz}$
- Logik-Ausführungszeit =  $4 \text{ ms}$

**Vorgehen**

- ➔ Prüfen Sie die maximale Signalfrequenz der Pulsgebersignale:  
 Max. Signalfrequenz =  $5 \text{ Hz} \times 1 \text{ Zahn/Umdrehung} = 5 \text{ Hz}$   
 Niedrigster  $t_{low} = 1/5 \text{ Hz} \times 9^\circ/360^\circ = 5 \text{ ms}$   
 → höher als die Logik-Ausführungszeit  
 Niedrigster  $t_{high} = 1/5 \text{ Hz} \times 351^\circ/360^\circ = 195 \text{ ms}$   
 → höher als die Logik-Ausführungszeit
- ➔ Bestimmen Sie die Zeit zwischen den Signalwechseln für die Geschwindigkeitsbegrenzung:  
 Signalfrequenz für Freigabe =  $0,05 \text{ Hz} \times 1 \text{ Zahn/Umdrehung} = 0,05 \text{ Hz}$   
 Max. Dauer Eingangsmuster =  $1/0,05 \text{ Hz} \times 11^\circ/360^\circ = 611 \text{ ms}$   
 Zeit zwischen Signalwechseln =  $611 \text{ ms} + 10 \text{ ms} = 621 \text{ ms}$   
 → Min. Zeit zwischen Signalwechseln =  $630 \text{ ms}$  (aufgerundet auf das nächste Vielfache von  $10 \text{ ms}$ )

Logikbeispiel



Abb. 102: Logikbeispiel für den Funktionsblock 'Nachlauferkennung'

Ablauf-/Timingdiagramme



Abb. 103: Ablauf-/Timingdiagramm für den Funktionsblock 'Nachlauferkennung'

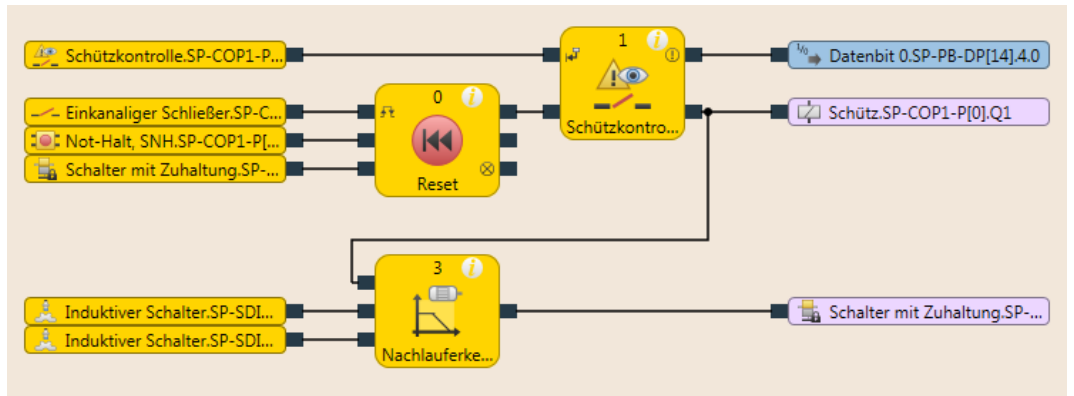

Abb. 104: Ablauf-/Timingdiagramm für den Funktionsblock 'Nachlauferkennung mit Plausibilitätsprüfung'

## 8.8 Funktionsblöcke für zweikanalige Auswertung

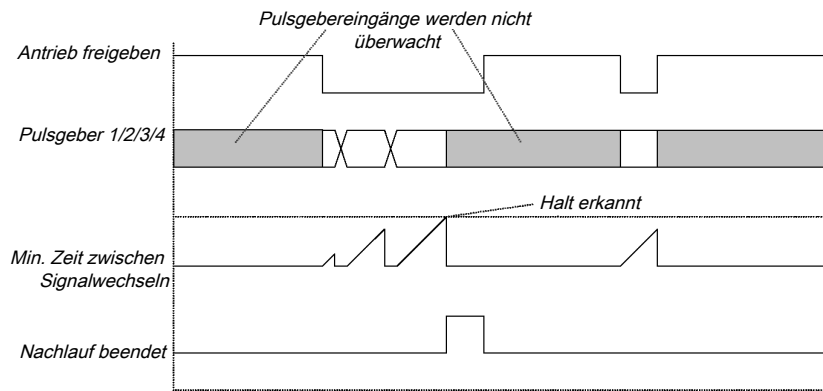
Das samos® PRO-System unterstützt Anwendungen bis SIL3 (gemäß EN 62061) und Performance Level PL e (gemäß EN ISO 138491). Mögliche Quellen für Funktionsblockeingänge sind ein bzw. zwei lokal an die Sicherheits-Steuerung samos® PRO angeschlossene Sicherheitssignale. Sie können zwischen folgenden Eingangsauswertungen wählen (abhängig vom Funktionsblock):

- Einkanalig
- Zweikanalig
  - Zweikanalig äquivalent (1 Paar)
  - Zweikanalig antivalent (1 Paar)
  - Zweikanalig äquivalent (2 Paare)
  - Zweikanalig antivalent (2 Paare)

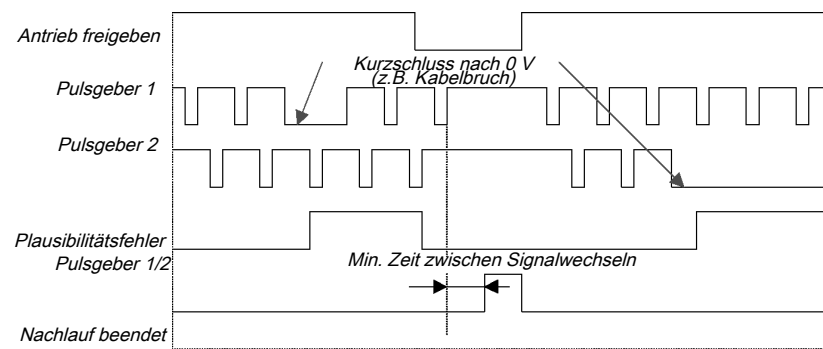
Die folgenden Wahrheitstabellen fassen die interne Auswertung für die einzelnen Arten von Eingangssignalauswertungen der Sicherheits-Steuerung samos® PRO zusammen.

### Wahrheitstabelle

Für die Wahrheitstabellen in diesem Abschnitt gilt:

„0“ bedeutet logisch Low

„1“ bedeutet logisch High

„x“ bedeutet „beliebig“ = „0“ oder „1“

#### HINWEIS

Fehler-Flag ist High, wenn die Logik-Verarbeitung der Sicherheits-Steuerung samos® PRO einen Fehler in der Kombination oder in der Abfolge der Eingangssignale erkennt.

### 8.8.1 Not-Halt

#### Funktionsblockdiagramm



Abb. 105: Funktionsblockdiagramm für den Funktionsblock Not-Halt

#### Allgemeine Beschreibung

Der Funktionsblock Not-Halt erlaubt die Implementierung einer Not-Halt-Funktion mit einem Not-Halt-Taster.

Wenn in der Hardware-Konfiguration innerhalb von samos® PLAN 6 ein entsprechendes zweikanaliges Eingangselement konfiguriert wird, ist dieser Funktionsblock in der Logik nicht mehr erforderlich, da dann die Vorauswertung direkt auf dem Modul (z. B. SP-COP, SP-SDI oder SP-SDIO) erfolgt. Wird aber für die weitere Verarbeitung der Ausgang **Fehler-Flag** benötigt, kann dieser Funktionsblock verwendet werden. Hierzu sind die beiden Eingangssignale als einkanalige Signale zu konfigurieren und auf die Eingänge des Funktionsblocks zu legen.

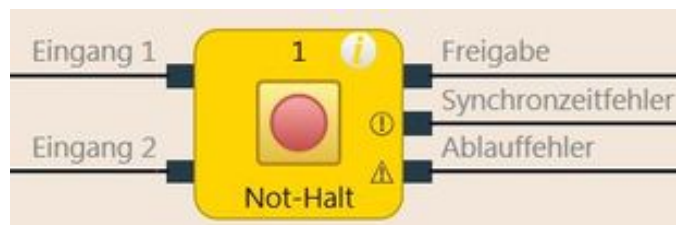
Bei Not-Halt-Tastern muss ein Reset- und/oder Restart-Funktionsblock die Verarbeitung der Rücksetzen-/Wiederanlauf-Bedingungen für die Sicherheitskette übernehmen, wenn der Ausgang **Freigabe** Low wird. Dies kann auch bei Not-Halt-Tastern mit kombinierter Druck-/Zugentriegelung erforderlich sein.

Wird die Anlaufsperrung aktiviert, ist gewährleistet, dass die Freigabe nach Steuerungsstart nur aktiv wird, wenn beide Eingänge innerhalb der eingestellten Synchronzeit von Low nach High wechseln. Sind die Eingänge zum Startzeitpunkt bereits auf High, so wird die Freigabe nicht aktiviert.

**Parameter des Funktionsblocks**

Tab. 92: Parameter des Funktionsblocks Not-Halt

Parameter	Mögliche Werte
Eingänge	<ul style="list-style-type: none"> <li>• Einkanalig</li> <li>• Zweikanalig äquivalent</li> <li>• Zweikanalig antivalent</li> </ul>
Synchronzeit	0 = inaktiv, 10 bis 30000 ms in 10-ms-Schritten. Wenn aktiv, muss der Wert größer sein als die Logik-Ausführungszeit.
Anlaufsperr	<ul style="list-style-type: none"> <li>• ohne Anlaufsperr (default)</li> <li>• mit Anlaufsperr</li> </ul>
Anzahl Ausgänge	• 3 (Ausgang Freigabe, Synchronzeitfehler und Ablauffehler)

**Ablauf-/Timingdiagramme**



Abb. 106: Ablauf-/Timingdiagramm für den Funktionsblock Not-Halt

**Weitere Informationen**

Weitere Informationen zum Verhalten dieses Funktionsblocks finden Sie hier: *Zweikanalige Auswertung und Synchronzeit* [Kap. 6.3.1.2.1, S. 101]

8.8.2 Magnetschalter

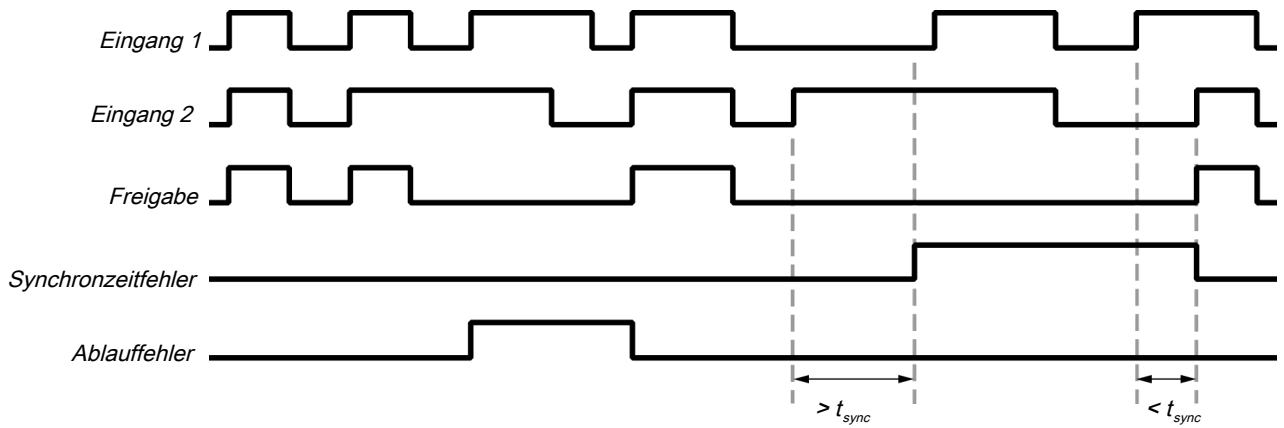
**Funktionsblockdiagramm**



Abb. 107: Logische Anschlüsse für den Funktionsblock Magnetschalter

**Allgemeine Beschreibung**

Die interne Logik des Funktionsblocks Magnetschalter ist funktionsgleich mit der Funktionsweise des Funktionsblocks Not-Halt, nur mit eingeschränkter Parameter-Auswahl. Der Funktionsblock ermöglicht eine grafische Unterscheidung entsprechend der Verwendung.

Der Funktionsblock Magnetschalter ist ein vordefinierter Funktionsblock für Reedschalter oder andere Sensoren, für die eine Synchronzeitüberwachung erforderlich ist. Wenn die Auswertung der antivalenten Eingänge High ist, ist der Ausgang **Freigabe** High.

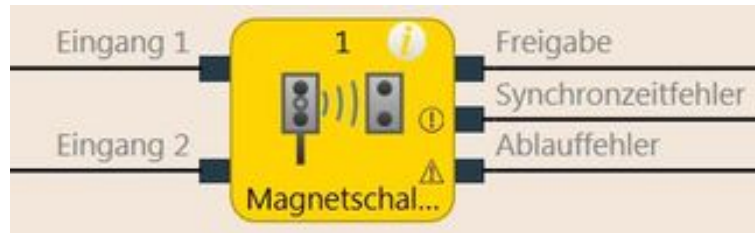
Weitere Informationen: *Zweikanalige Auswertung und Synchronzeit* [Kap. 6.3.1.2.1, S. 101]

Wird die Anlaufsperrung aktiviert, ist gewährleistet, dass die Freigabe nach Steuerungsstart nur aktiv wird, wenn beide Eingänge innerhalb der eingestellten Synchronzeit von Low nach High wechseln. Sind die Eingänge zum Startzeitpunkt bereits auf High, so wird die Freigabe nicht aktiviert.

**Parameter des Funktionsblocks**

Tab. 93: Parameter des Funktionsblocks Magnetschalter

Parameter	Mögliche Werte
Eingänge	<ul style="list-style-type: none"> <li>• Zweikanalig äquivalent</li> <li>• Zweikanalig antivalent</li> </ul>
Synchronzeit	10 bis 3000 ms in 10-ms-Schritten. Der Wert muss größer sein als die Logik-Ausführungszeit.
Anlaufsperrung	<ul style="list-style-type: none"> <li>• ohne Anlaufsperrung (default)</li> <li>• mit Anlaufsperrung</li> </ul>
Anzahl Ausgänge	• 3 (Ausgang Freigabe, Synchronzeitfehler und Ablauffehler).

8.8.3 Lichtgitter-Auswertung

**Funktionsblockdiagramm**



Abb. 108: Funktionsblockdiagramm für den Funktionsblock Lichtgitter-Auswertung

**Allgemeine Beschreibung**

Der Funktionsblock Lichtgitter-Auswertung erlaubt die Implementierung einer Halbleiter-Schutzvorrichtungsfunktionalität mit BWS.

Die interne Logik des Funktionsblocks Lichtgitter-Auswertung entspricht der Funktionsweise des Funktionsblocks Not-Halt, jedoch mit eingeschränkter Parameterauswahl. Die Eingangsart einkanalig ist im Funktionsblock Lichtgitter-Auswertung nicht anwählbar. Wenn die Auswertung der antivalenten Eingänge High ist, dann ist der Ausgang **Freigabe** High.

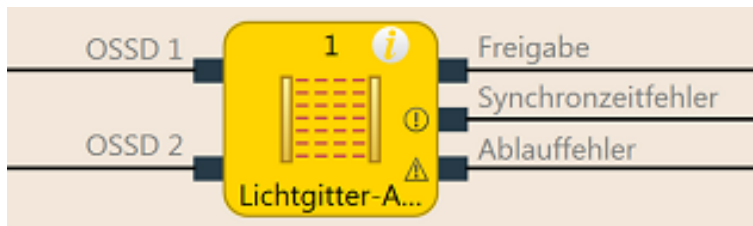
Weitere Informationen: *Zweikanalige Auswertung und Synchronzeit* [Kap. 6.3.1.2.1, S. 101]

Wird die Anlaufsperr aktiviert, ist gewährleistet, dass die Freigabe nach Steuerungsstart nur aktiv wird, wenn beide Eingänge innerhalb der eingestellten Synchronzeit von Low nach High wechseln. Sind die Eingänge zum Startzeitpunkt bereits auf High, so wird die Freigabe nicht aktiviert.

**HINWEIS**

Wenn in der Hardware-Konfiguration innerhalb von samos® PLAN6 ein entsprechendes zweikanaliges Eingangselement konfiguriert wird, ist dieser Funktionsblock in der Logik nicht mehr erforderlich, da dann die Vorauswertung direkt auf dem jeweiligen Modul (z. B. SP-COP, SP-SDI oder SP-SDIO) erfolgt. Wird hingegen für die weitere Verarbeitung der Ausgang **Fehler-Flag** benötigt, kann dazu dieser Funktionsblock verwendet werden. Hierzu sind dann die beiden Eingangssignale als einkanalige Signale zu konfigurieren und auf die Eingänge des Funktionsblocks zu legen.

**Parameter des Funktionsblocks**

Tab. 94: Parameter des Funktionsblocks Lichtgitter-Auswertung

Parameter	Mögliche Werte
Eingangsart	Zweikanalig äquivalent
Synchronzeit	0 = inaktiv, 10 bis 500 ms in 10-ms-Schritten. Wenn aktiv, muss der Wert größer sein als die Logik-Ausführungszeit.
Anlaufsperr	<ul style="list-style-type: none"> <li>• ohne Anlaufsperr (default)</li> <li>• mit Anlaufsperr</li> </ul>
Anzahl Ausgänge	3 (Ausgang Freigabe Synchronzeitfehler und Ablauffehler)

8.8.4 Schalter-Auswertung

**Funktionsblockdiagramm**



Abb. 109: Funktionsblockdiagramm für den Funktionsblock Schalter-Auswertung

**Allgemeine Beschreibung**

Der Funktionsblock kann dazu verwendet werden, zweikanalige Schalter auszuwerten. Es können 1 Paar oder 2 Paare ausgewählt werden.

Für das Verhalten der zweikanaligen Auswertung siehe: *Zweikanalige Auswertung und Synchronzeit* [Kap. 6.3.1.2.1, S. 101]

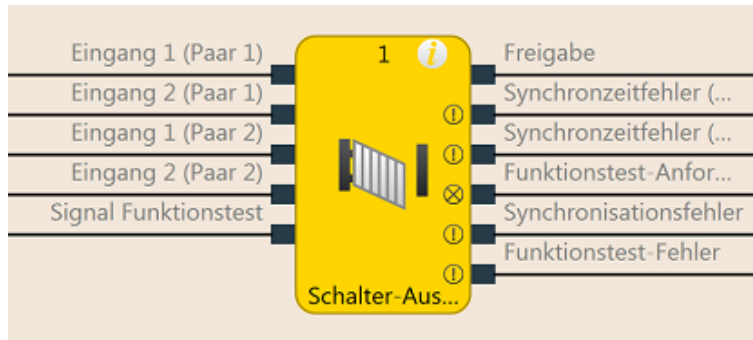
Darüber hinaus ermöglicht der Funktionsblock optional eine Funktionstestüberwachung.

**Parameter des Funktionsblocks**

Tab. 95: Parameter des Funktionsblocks Schalter-Auswertung

Parameter	Mögliche Werte
Eingänge / Modus	<ul style="list-style-type: none"> <li>Einkanalig</li> <li>Zweikanalig äquivalent (1 Paar)</li> <li>Zweikanalig antivalent (1 Paar)</li> <li>Zweikanalig äquivalent (2 Paare)</li> <li>Zweikanalig antivalent (2 Paare)</li> </ul>
Mit Funktionstest	<ul style="list-style-type: none"> <li>ja: Mit Funktionstest</li> <li>nein: ohne Funktionstest</li> </ul>
Synchronzeit Paar 1 Synchronzeit Paar 2	<p>Für die Eingänge 1 und 2 des Paares 1 und Eingänge 1 und 2 des Paares 2 getrennt einstellbar.</p> <p>Werte: 0 = inaktiv, 10 bis 30000 ms in 10-ms-Schritten.</p> <p>Wenn aktiv, muss der Wert größer sein als die Logik-Ausführungszeit.</p>
Synchronisationszeit	<p>0 = inaktiv, 10 bis 30000 ms in 10-ms-Schritten. Wenn aktiv, muss der Wert größer sein als die Logik-Ausführungszeit.</p>
Anzahl Ausgänge	1 bis 6

**Funktionstest**

In manchen Anwendungen erfordern Sicherheitseinrichtungen eine zyklische physikalische Überprüfung, um sicher zu stellen, dass die Sicherheitseinrichtung noch korrekt funktioniert.

Wenn der Funktionsblock Schalter-Auswertung mit dem Parameter **Mit Funktionstest** so konfiguriert ist, dass der Eingang **Funktionstest anfordern** vorhanden ist, muss sich das Eingangssignal der Sicherheitseingänge einmal pro Maschinenzyklus so ändern, dass die Freigabebedingung nicht mehr erfüllt ist und wieder zurück (z. B. in Folge des Öffnens und Schließens einer Schutztür).

Der Eingang **Funktionstest anfordern** wird typischerweise an den Maschinenzykluskontakt angeschlossen.

Wenn gemäß der Konfiguration ein Funktionstest erforderlich ist, dann muss dieser in den folgenden Fällen durchgeführt werden:

- nachdem das samos® PRO-System vom Stopp-Zustand in den Run-Zustand gewechselt hat, und
- nach jeder ansteigenden Flanke (Low zu High) am Eingang **Funktionstest anfordern**.

Dies wird angezeigt, indem der Ausgang **Funktionstest erforderlich** High wird. Der Ausgang **Funktionstest erforderlich** wird wieder Low, wenn vor der nächsten ansteigenden Flanke am Eingang **Funktionstest anfordern** an den Eingängen eine Signalfolge erkannt wurde, durch die der Ausgang **Freigabe** von Low zu High wechselt.

Der Ausgang **Funktionstest-Fehler** wird High und der Ausgang **Freigabe** wird Low, wenn der nächste Maschinenzyklus beginnt, bevor ein Funktionstest durchgeführt wurde, d. h. wenn der Ausgang **Funktionstest erforderlich** noch High ist und eine weitere ansteigende Flanke (Low zu High) am Eingang **Funktionstest anfordern** auftritt.

Der Ausgang **Funktionstest-Fehler** wird wieder Low, wenn eine Signalfolge erkannt wurde, durch die der Ausgang **Freigabe** von Low zu High wechselt.

**Ablauf-/Timingdiagramme**



Abb. 110: Ablauf-/Timingdiagramm für Funktionsblock Schalter-Auswertung, Kategorie 2, einkanalig mit Funktionstest



Abb. 111: Ablauf-/Timingdiagramm für Funktionsblock Schalter-Auswertung, Kategorie 4, zweikanalig ohne Funktionstest

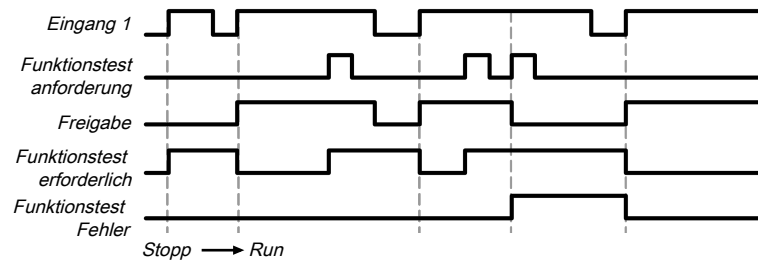

8.8.5 Zweihand Typ IIIA

**Funktionsblockdiagramm**

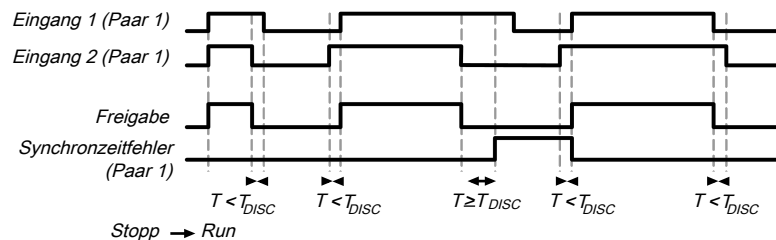

Abb. 112: Funktionsblockdiagramm für den Funktionsblock Zweihand Typ IIIA

**Allgemeine Beschreibung**

Der Funktionsblock Zweihand Typ IIIA ist ein vordefinierter Funktionsblock für Zweihandsteuerungen, für die eine Synchronzeitüberwachung von äquivalenten Eingängen erforderlich ist. Die interne Logik des Funktionsblocks Zweihand Typ IIIA entspricht der Funktionsweise des Funktionsblocks Not-Halt, jedoch mit eingeschränkter Parameterauswahl. Der Funktionsblock ermöglicht eine grafische Unterscheidung entsprechend der Anwendung.

**Eingang 1** und **Eingang 2** bilden eine zweikanalige Auswertung und müssen äquivalent sein. Wenn die Auswertung der Eingänge High ist, ist der Ausgang **Freigabe** High.

Weitere Informationen: *Zweikanalige Auswertung und Synchronzeit* [Kap. 6.3.1.2.1, S. 101]

Die Synchronzeit beträgt 500 ms (die Synchronzeit ist fest vorgegeben und kann nicht verändert werden).

Wird die Anlaufsperr aktiviert, ist gewährleistet, dass die Freigabe nach Steuerungsstart nur aktiv wird, wenn beide Eingänge innerhalb der eingestellten Synchronzeit von Low nach High wechseln. Sind die Eingänge zum Startzeitpunkt bereits auf High, so wird die Freigabe nicht aktiviert.

**Parameter des Funktionsblocks**

Tab. 96: Parameter des Funktionsblocks Zweihand Typ IIIA

Parameter	Mögliche Werte
Eingänge	Fest vorgegebener Wert: Zweikanalig äquivalent
Anlaufsperr	<ul style="list-style-type: none"> <li>ohne Anlaufsperr</li> <li>mit Anlaufsperr</li> </ul>
Anzahl Ausgänge	<ul style="list-style-type: none"> <li>3 (Ausgang Freigabe, Synchronzeitfehler und Ablauffehler)</li> </ul>

8.8.6 Zweihand Typ IIIC

**Funktionsblockdiagramm**



Abb. 113: Funktionsblockdiagramm für den Funktionsblock Zweihand Typ IIIC

**Allgemeine Beschreibung**

Der Funktionsblock Zweihand Typ IIIC stellt die Logik zur Überwachung der Eingänge einer Zweihandsteuerung gemäß EN ISO 13851 bereit.



**Verwenden Sie den Funktionsblock Zweihand Typ IIIC nur zusammen mit sicheren Eingängen, andernfalls werden die Anforderungen der EN ISO 13851 nicht erfüllt!**

In der Hardwarekonfiguration müssen die benutzten Eingänge als einkanale Signale konfiguriert werden, d. h. keine zweikanalige Eingangsauswertung am Erweiterungsmodul.

**Parameter des Funktionsblocks**

Tab. 97: Parameter des Funktionsblocks Zweihand Typ IIIC

Parameter	Mögliche Werte
Synchronzeit (Paar 1) ( $T_{SYN1}$ )	0 = inaktiv, 10 bis 500 ms in 10-ms-Schritten. Wenn aktiv, muss der Wert größer sein als die Logik-Ausführungszeit.
Synchronzeit (Paar 2) ( $T_{SYN2}$ )	0 = inaktiv, 10 bis 500 ms in 10-ms-Schritten. Wenn aktiv, muss der Wert größer sein als die Logik-Ausführungszeit.
Synchronisationszeit $T_{SZ}$	Fest vorgegebener Wert: 500 ms
Anzahl Ausgänge	3 (Ausgang Freigabe, Ausgang Synchronzeitfehler Paar 1 und Ausgang Synchronzeitfehler Paar 2)

Der Funktionsblock wertet seine Eingangssignale paarweise aus. **Eingang 1 und Eingang 2 von Paar 1** bilden eine zweikanalige Auswertung und müssen antivalent sein. **Eingang 1 und Eingang 2 von Paar 2** bilden eine zweikanalige Auswertung und müssen ebenfalls antivalent sein. Für jedes der beiden Eingangspaare kann eine Synchronzeit spezifiziert werden.

Die Synchronisationszeit ist die Zeit, während der die **Eingangspaare** unterschiedliche Werte haben dürfen. Wie in den Normen und Vorschriften festgelegt, darf die Synchronisationszeit für eine Zweihandschaltungs-Auswertung 500 ms nicht überschreiten (die Synchronisationszeit ist fest vorgegeben und kann nicht verändert werden).

Für das Verhalten der doppelten zweikanaligen Auswertung siehe: *Zweikanalige Auswertung und Synchronzeit [Kap. 6.3.1.2.1, S. 101]*

Die Synchronisationsauswertung unterscheidet sich beim Funktionsblock Zweihand Typ IIIC vom Funktionsblock Schalter-Auswertung hinsichtlich der Bedingung für den Synchronisationszustand Inaktiv. Beim Funktionsblock Zweihand Typ IIIC müssen beide zweikanaligen Auswertungen inaktiv sein, d. h. die Eingänge 1/2 der beiden Eingangspaare müssen gleichzeitig Low/High sein.

Des Weiteren gibt es beim Funktionsblock Zweihand Typ IIIC keinen Ausgang **Synchronisationsfehler**, da es bei einer Zweihandsteuerung nicht als Fehler gewertet wird, wenn nicht beide Handschalter innerhalb der vorgegebenen 500 ms gleichzeitig betätigt werden. Dennoch darf diese Synchronisationszeit nicht überschritten werden, weil andernfalls der Ausgang **Freigabe** nicht auf High geht.

**Ablauf-/Timingdiagramm**



Abb. 114: Ablauf-/Timingdiagramm für den Funktionsblock Zweihand Typ IIIC

8.8.7 Mehrfach-Zweihand

**Funktionsblockdiagramm**

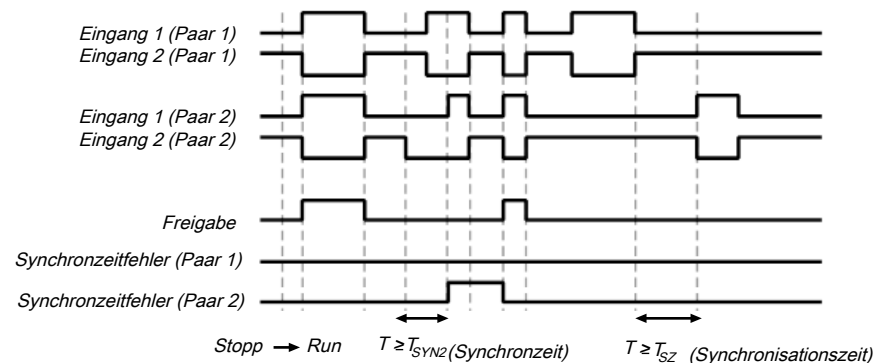

Abb. 115: Logische Anschlüsse für den Funktionsblock Mehrfach-Zweihand

**Allgemeine Beschreibung**

Der Funktionsblock Mehrfach-Zweihand ermöglicht es, den gleichzeitigen Betrieb von bis zu drei Zweihandsteuerungen zu überwachen. Zum Beispiel können bei einer Pressenanwendung mit mehr als einem Bediener mehrere Zweihandsteuerungen oder Fußschalter erforderlich sein, um gemeinsam die Abwärtsbewegung der Presse auszulösen. Üblicherweise wird jeder Eingang **Zweihand** an einen Funktionsblock Zweihand angeschlossen.

Wahlweise können **Freigabe**-Eingänge (z. B. Sicherheits-Lichtvorhänge) angeschlossen werden, um sicherzustellen, dass die zugeordneten Geräte High sind, bevor der Ausgang **Freigabe** High werden kann. Rücksetzen und Wiederanlauf müssen unabhängig von diesem Funktionsblock behandelt werden.

Mit dem Eingang **Zyklus-Anforderung** kann erzwungen werden, dass jede angeschlossene Zweihandsteuerung mindestens einmal losgelassen werden muss, bevor ein erneuter Start möglich ist. Typischerweise wird dieser Eingang mit einem Signal verbunden, das bei jedem Maschinenzyklus einen Puls generiert. Damit kann verhindert werden, dass eine oder mehrere der Zweihandsteuerungen dauerhaft betätigt bleiben.



**Die Zweihand- und die Freigabe-Eingänge müssen vorausgewertete Signale sein!**

- Schließen Sie nur sichere vorausgewertete Signale an die **Zweihand**-Eingänge an, z. B. den Ausgang **Freigabe** eines Funktionsblocks Zweihand Typ IIIA oder Zweihand Typ IIIC. Eine sicherheitsrelevante Auswertung der Eingänge einer Zweihandsteuerung muss entweder durch einen anderen Funktionsblock (z. B. Zweihandsteuerung oder Lichtgitter-Auswertung) oder als Bestandteil der Konfiguration der Sicherheitseingänge (z. B. Konfiguration der Eingänge mit zweikanaliger Auswertung) erfolgen.
- Der Eingang **Zyklus-Anforderung** darf nicht für Sicherheitsfunktionen verwendet werden. Dieser Eingang dient ausschließlich zur Automatisierungssteuerung.

**Parameter des Funktionsblocks**

Tab. 98: Parameter für den Funktionsblock Mehrfach-Zweihand

Parameter	Mögliche Werte
Zyklus-Anforderung	<ul style="list-style-type: none"> <li>• Steigende Flanke</li> <li>• Fallende Flanke</li> </ul>
Anzahl Bediener	<ul style="list-style-type: none"> <li>• 2 Bediener</li> <li>• 3 Bediener</li> </ul>
Anzahl Freigabebedingungen	<ul style="list-style-type: none"> <li>• 0</li> <li>• 1</li> <li>• 2</li> </ul>

Der Ausgang **Freigabe** wird High, wenn ...

- alle **Freigabe**-Eingänge High sind und High bleiben, und
- jeder aktivierte **Zweihand**-Eingang mindestens einmal auf Low war (auch zeitlich versetzt), nachdem das samos® PRO-System vom Stopp-Zustand in den Run-Zustand gewechselt hat oder nachdem am Eingang **Zyklus-Anforderung** eine ansteigende bzw. abfallende Flanke (abhängig von der Konfiguration) erkannt wurde, und
- alle aktivierten **Zweihand**-Eingänge anschließend High geworden sind.

Der Ausgang **Freigabe** wird Low, wenn ...

- einer oder mehrere **Freigabe**-Eingänge Low sind, oder
- einer oder mehrere **Zweihand**-Eingänge Low sind, oder
- am Eingang **Zyklus-Anforderung** eine ansteigende bzw. abfallende Flanke (abhängig von der Konfiguration) erkannt wurde.

### Ablauf-/Timingdiagramm

*Alle Zweihand-Eingänge haben nach der abfallenden Flanke am Eingang Zyklus-Anforderung (oder nach dem Start) einen Zyklus durchlaufen und der aktivierte Freigabe-Eingang ist High.*



Abb. 116: Ablauf-/Timingdiagramm für den Funktionsblock Mehrfach-Zweihand

## 8.9 Funktionsblöcke für Parallel-Muting, Sequenziell-Muting und Kreuz-Muting

### 8.9.1 Übersicht und allgemeine Beschreibung

Muting ist die automatische temporäre Unterdrückung einer sicherheitsgerichteten Überwachung eines Zugangsbereichs mit Hilfe einer berührungslos wirkenden Schutzeinrichtung (BWS), während bestimmte Objekte, z. B. Paletten mit Material, in den Gefahrenbereich hineinbewegt werden.

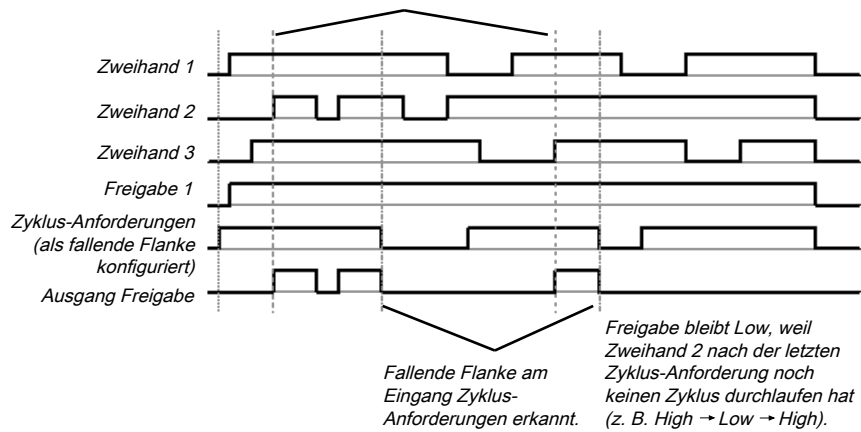
Muting-Sensoren überwachen die Anwesenheit des Materials, während es transportiert wird. Durch sorgfältige Auswahl der Art und Anordnung der Sensoren ist es möglich, zwischen Objekten und Personen zu unterscheiden.

In Zusammenarbeit mit den Muting-Sensoren und der BWS erzeugt das beförderte Objekt eine genau definierte Signalabfolge, während es in den Gefahrenbereich bewegt wird. Die Muting-Sensoren müssen sicherstellen, dass beim Eindringen einer Person in den durch die BWS geschützten Bereich jegliche Gefahr ausgeschlossen wird (d. h. ein Gefahr bringender Zustand muss sofort beendet werden). Es muss ausgeschlossen werden, dass eine Person dieselbe Signalabfolge erzeugt wie ein befördertes Objekt.

Die Platzierung der Muting-Sensoren wird durch die Form des zu detektierenden Gegenstandes bestimmt. Dazu bieten sich unter anderem die folgenden Möglichkeiten mit einer unterschiedlichen Anzahl von Sensoren-Eingangssignalen an:

- zwei Sensoren
- zwei Sensoren und ein Zusatzsignal C1
- vier Sensoren (zwei Sensorpaare)
- vier Sensoren (zwei Sensorpaare) und ein Zusatzsignal C1

Muting-Sensor-Signale können von folgenden externen Sensoren erzeugt werden:

- optische Sensoren
- induktive Sensoren
- mechanische Schalter
- Signale aus der Steuerung

Wenn Sie optische Sensoren für Muting-Anwendungen verwenden, benutzen Sie Sensoren mit Hintergrundausblendung, um sicherzustellen, dass nur das beförderte Material die Muting-Bedingungen erfüllt. Diese Sensoren erkennen Material nur bis zu einem bestimmten Abstand. Weiter entfernte Objekte können daher die Eingangsbedingungen der Muting-Sensoren nicht erfüllen.

Es sind drei verschiedene Funktionsblöcke für Muting verfügbar:

- Parallel-Muting  
Muting mit zwei parallelen Sensorpaaren
- Sequenzielles Muting  
Muting mit zwei sequenziellen Sensorpaaren
- Kreuz-Muting (zeitgesteuert, mit/ohne Richtungserkennung)  
Muting mit einem gekreuzten Sensorpaar

#### Hinweise

- Der Muting-Zyklus ist die festgelegte Folge aller Vorgänge, die beim Muting ablaufen.
- Der Muting-Zyklus beginnt, wenn der erste Muting-Sensor aktiviert wird. Der Muting-Zyklus endet abhängig von der Konfiguration im Funktionsblock für die Muting-Ende-Bedingung. Erst wenn der vorangegangene Muting-Zyklus beendet wurde, ist es möglich, Muting erneut zu aktivieren.
- Innerhalb eines Muting-Zyklus kann mehrmals Material transportiert werden, wenn die Muting-Bedingung dabei dauernd aufrechterhalten, d. h. mindestens ein Sensorpaar dauernd aktiviert bleibt.

**Sicherheitshinweise**

Da durch Muting die Sicherheitsfunktionen einer Schutzeinrichtung überbrückt werden, müssen wie unten dargestellt mehrere Anforderungen erfüllt werden, um die Sicherheit der Anwendung zu gewährleisten.

**Die allgemeinen Sicherheitsvorschriften und Schutzmaßnahmen müssen befolgt werden!**

Wenn Sie Muting benutzen, beachten Sie unbedingt die folgenden Hinweise zum korrekten Einsatz von Muting.

- Der Zutritt zum Gefahrenbereich muss durch die BWS zuverlässig erkannt oder durch andere Maßnahmen ausgeschlossen werden. Es muss ausgeschlossen werden, dass eine Person die BWS unerkannt umgeht, übersteigt, unterkriecht oder durchquert. Beachten Sie die Bedienungsanleitung der BWS zur korrekten Installation und Benutzung des Gerätes.
- Beachten Sie immer die gültigen lokalen, regionalen und nationalen Vorschriften und Normen, die auf Ihre Anwendung anzuwenden sind. Stellen Sie sicher, dass Ihre Anwendung einer angemessenen Risikoanalyse und Risikovermeidungsstrategie entspricht.
- Muting darf nie dazu benutzt werden, eine Person in den Gefahrenbereich zu befördern.
- Montieren Sie die Befehlsgeräte für Rücksetzen und Override außerhalb des Gefahrenbereichs, so dass sie nicht von einer Person betätigt werden können, die sich innerhalb des Gefahrenbereichs befindet. Außerdem muss der Bediener den Gefahrenbereich beim Betätigen eines Befehlsgerätes vollständig überblicken können.
- Die Muting-Sensoren müssen so angeordnet werden, dass der Gefahrenbereich nach einem Eingriff ins Schutzfeld nur erreicht werden kann, wenn zuvor der Gefahr bringende Zustand beendet wurde. Eine Bedingung hierfür ist es, dass die in EN ISO 13855 definierten nötigen Sicherheitsabstände eingehalten werden. Es sind mindestens zwei voneinander unabhängige Muting-Signale erforderlich.
- Muting darf nur für die Zeitspanne aktiviert werden, in der das Objekt, das die Muting-Bedingung auslöst, den Zugang zum Gefahrenbereich blockiert.
- Der Bereich zwischen der BWS und den Muting-Sensoren muss gegen Hintertreten gesichert werden:
  - Bei Realisierung als Parallel-Muting zwischen der BWS und den Sensoren A1/A2 und zwischen der BWS und den Sensoren B1/B2 (siehe *Abbildung [Kap. 8.9.6, S. 247]*).
  - Bei Realisierung als Sequenzielles Muting zwischen der BWS und Sensor A2 und zwischen der BWS und Sensor B1 (siehe *Abbildung [Kap. 8.9.7, S. 249]*).
  - Bei Realisierung als Kreuz-Muting (zeitgesteuert, mit/ohne Richtungserkennung) zwischen der BWS und Sensor A1 und zwischen der BWS und Sensor A2 (siehe *Abbildung [Kap. 8.9.8, S. 252]*).
- Muting muss automatisch erfolgen, darf aber nicht von einem einzigen elektrischen Signal abhängen.
- Das zu transportierende Material muss über die gesamte Länge erkannt werden, d. h. es darf keine Unterbrechung der Ausgangssignale auftreten.
- Muting muss von mindestens zwei unabhängig verdrahteten Signalen (z. B. von Muting-Sensoren) ausgelöst werden und darf nicht vollständig von Software-Signalen (z. B. von einer SPS) abhängen.
- Die Muting-Bedingung muss unmittelbar nach der Durchfahrt des Objekts beendet werden, so dass die Schutzeinrichtung zu ihrem normalen, nicht durch Muting überbrückten Zustand zurückkehrt (d. h. dass sie wieder wirksam wird).
- Die Muting-Sensoren müssen so angeordnet werden, dass Muting nicht unabsichtlich durch eine Person ausgelöst werden kann:



Abb. 117: Sicherheit bei der Montage der Muting-Sensoren

- Ordnen Sie die Muting-Sensoren immer so an, dass nur das Material erkannt wird und nicht das Transportmittel (Palette oder Fahrzeug):

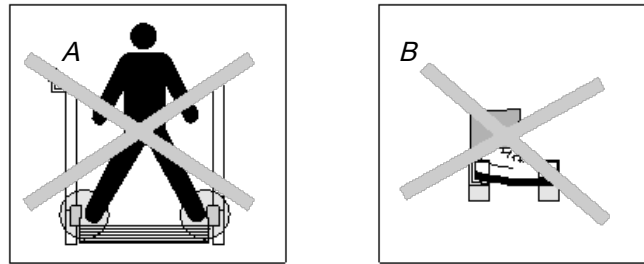

Abb. 118: Erkennen von Material beim Muting

- Ordnen Sie Muting-Sensoren immer so an, dass Material ungehindert passieren kann, Personen aber sicher erkannt werden.
- Ordnen Sie die Muting-Sensoren immer so an, dass beim Erkennen des Materials ein Mindestabstand zum Detektionsbereich der BWS (z. B. zu den Lichtstrahlen eines Lichtvorhangs) eingehalten wird.
- Vor und während dem Aktivieren von Override muss sichergestellt sein, dass sich keine Personen im Gefahrenbereich befinden.
- Bevor Sie Override aktivieren, stellen Sie sicher, dass die Einrichtung in einem einwandfreien Zustand ist, besonders die Muting-Sensoren (visuelle Kontrolle).
- Wenn es nötig war, Override zu aktivieren, überprüfen Sie im Anschluss die Funktionsfähigkeit der Einrichtung und die Anordnung der Muting-Sensoren.
- Während langer Muting-Zyklen (d. h. länger als 24 Stunden) oder während langer Stillstandszeiten der Maschine muss die korrekte Funktion der Muting-Sensoren geprüft werden.
- Um zu signalisieren, dass Muting oder Override aktiv ist, muss eine Muting- und/oder Override-Lampe benutzt werden. Es kann eine externe oder eine in die Schutzeinrichtung (BWS) integrierte Muting-/Override-Lampe eingesetzt werden.
- Abhängig von den lokalen, regionalen und nationalen Vorschriften und Normen kann es erforderlich sein, die Muting-/Override-Lampe(n) zu überwachen. Wenn dies der Fall ist, müssen zu diesem Zweck zusätzliche Maßnahmen ergriffen werden. Die Module der Klasse SP-SDIO und SP-SDI unterstützen keine Überwachung von Lampen.
- Bringen Sie die Muting- bzw. Override-Lampe immer gut sichtbar an! Die Muting- bzw. Override-Lampe muss von allen Seiten rund um den Gefahrenbereich und für den Bediener der Anlage deutlich sichtbar sein.
- Wenn sicherheitsrelevante Informationen (d. h. dezentrale Sicherheitseingangswerte und/oder dezentrale Sicherheitsausgangswerte) über ein Sicherheits-Feldbusnetzwerk übermittelt werden, müssen Sie immer die damit verbundenen Verzögerungszeiten berücksichtigen. Diese Verzögerungszeiten können sowohl das Systemverhalten wie auch die mit den Ansprechzeiten verbundenen Anforderungen an die Mindestsicherheitsabstände beeinflussen.
- Wenn ein Override-Eingang konfiguriert ist, dürfen bei der Konfiguration der Sicherheitseingänge keine Testpulsausgänge benutzt werden.
- Für die Sensorsignale A1 und A2 (B1 und B2) müssen getrennte Leitungen benutzt werden.

- Für die Signale für Rücksetzen und für Rücksetzen erforderlich muss eine von anderen Eingangssignalen unabhängige Leitung benutzt werden, um ein unbeabsichtigtes Rücksetzen des Systems auszuschließen. Die Leitung muss außerdem geschützt verlegt werden.
- Die Muting-Gesamtzeit kann nicht auf unendlich (inaktiv) eingestellt werden, ohne dass zusätzliche Vorkehrungen getroffen werden. Wenn die Muting-Gesamtzeit deaktiviert wird, müssen zusätzliche Maßnahmen ergriffen werden, um sicherzustellen, dass keine Personen in den Gefahrenbereich gelangen können, während Muting aktiv ist.

8.9.2 Parameter der Funktionsblöcke

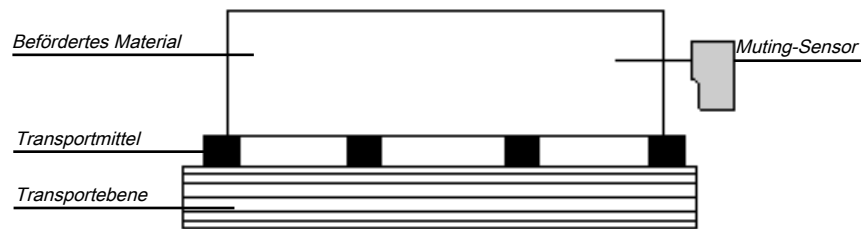
Die folgende Tabelle zeigt die möglichen Konfigurationsparameter der Funktionsblöcke für Muting.

Tab. 99: Modi der Funktionsblöcke für Muting

Modi	Mögliche Werte
Richtungserkennung	<ul style="list-style-type: none"> <li>• Inaktiv</li> </ul> Nur bei den Funktionsblöcken Parallel-Muting und Sequenzielles Muting: <ul style="list-style-type: none"> <li>• Vorwärts (A1/A2 zuerst)</li> <li>• Rückwärts (B1/B2 zuerst)</li> </ul>
Bedingung für Muting-Start	<ul style="list-style-type: none"> <li>• Alle Sensoren sind frei</li> </ul> Nur bei den Funktionsblöcken Parallel-Muting und Sequenzielles Muting: <ul style="list-style-type: none"> <li>• Mindestens ein Sensor ist frei</li> </ul>
Bedingung für Muting-Ende	<ul style="list-style-type: none"> <li>• Mit Muting-Sensorpaar</li> <li>• Mit BWS</li> </ul>
Eingang C1	<ul style="list-style-type: none"> <li>• Mit</li> <li>• Ohne</li> </ul>
Bandsignal	<ul style="list-style-type: none"> <li>• Mit</li> <li>• Ohne</li> </ul>
Override-Eingang	<ul style="list-style-type: none"> <li>• Mit</li> <li>• Ohne</li> </ul>
Sequenzüberwachung	Nicht auswählbar. Wird durch Wahl des Muting-Funktionsblocks festgelegt: <ul style="list-style-type: none"> <li>• Aktiv: Beim Funktionsblock Sequenzielles Muting</li> <li>• Inaktiv: Bei den Funktionsblöcken Parallel-Muting und Kreuz-Muting (zeitgesteuert, mit/ohne Richtungserkennung)</li> </ul>

Tab. 100: Parameter der Funktionsblöcke für Muting



Parameter	Mögliche Werte
Muting-Gesamtzeit	0 = inaktiv, 5 s bis 3600 s, einstellbar in 1-s-Schritten
Gleichzeitigkeitsüberwachungszeit	0 = inaktiv, 10 bis 3000 ms, einstellbar in 10-ms-Schritten. Wenn aktiv, muss der Wert größer sein als die Logik-Ausführungszeit.
Muting-Sensor Filterzeit (Unterdrückung von Sensorsignallücken)	0 = inaktiv, 10 bis 1000 ms, einstellbar in 10-ms-Schritten. Wenn aktiv, muss der Wert größer sein als die Logik-Ausführungszeit.
Zusätzliche Muting-Zeit nach Freiwerden der BWS	0 ms, 200 ms, 500 ms, 1000 ms
Min. Override-Pulszeit	<ul style="list-style-type: none"> <li>• 100 ms</li> <li>• 350 ms</li> </ul>

### 8.9.2.1 Richtungserkennung

Richtungserkennung wird benutzt, wenn befördertes Material in eine bestimmte Richtung bewegt werden muss. Die Richtung hängt ab von der Reihenfolge, in der die Muting-Sensoren aktiviert werden.

Wenn die Richtungserkennung inaktiv ist, kann das zu befördernde Material in beide Richtungen bewegt werden, um die Muting-Bedingungen zu erfüllen. In diesem Fall ist es gleichgültig, welches Sensorpaar zuerst aktiviert wird.

Wenn **Vorwärts (A1/A2 zuerst)** als Richtung ausgewählt wurde, müssen die Muting-Sensorpaare in der Reihenfolge (A1/A2) vor (B1/B2) aktiviert werden. In der entgegengesetzten Richtung ist Muting nicht möglich. Ein Übergang von vier aktiven Sensoren zu einem inaktiven Sensorpaar „B“ (0 oder 1 Sensor aktiv) beendet das Muting.

Wenn **Rückwärts (B1/B2 zuerst)** als Richtung ausgewählt wurde, müssen die Muting-Sensorpaare in der Reihenfolge (B1/B2) vor (A1/A2) aktiviert werden. In Vorwärtsrichtung ist Muting nicht möglich. Ein Übergang von vier aktiven Sensoren zu einem inaktiven Sensorpaar „A“ (0 oder 1 Sensor aktiv) beendet das Muting.

### 8.9.2.2 Bedingung für Muting-Start

Der Parameter **Bedingung für Muting-Start** bestimmt, wann eine gültige Muting-Sequenz beginnen kann. Die **Bedingung für Muting-Start** kann folgendermaßen definiert werden:

- **Beide Sensoren sind frei:** Alle Muting-Sensoren sind gemeinsam oder einzeln Low geworden und die OSSDs der Schutzeinrichtung (z. B. Sicherheits-Lichtvorhang) sind High (d. h. das Schutzfeld ist frei),  
oder
- **Mindestens ein Sensor ist frei:** Alle Muting-Sensoren außer dem letzten Muting-Sensor sind Low und die OSSDs der Schutzeinrichtung (z. B. Sicherheits-Lichtvorhang) sind High (d. h. das Schutzfeld ist frei).

Falls ein höherer Durchsatz erforderlich ist, kann es vorteilhaft sein, den Beginn der nächsten Muting-Sequenz zuzulassen, sobald das beförderte Material die Schutzeinrichtung und alle Muting-Sensoren mit Ausnahme des letzten passiert hat (d. h. **Mindestens ein Sensor ist frei**).

### 8.9.2.3 Bedingung für Muting-Ende

Im Gegensatz zum Parameter **Bedingung des anderen Sensorpaares für Muting-Start** bestimmt der Parameter **Bedingung für Muting-Ende**, wann ein gültiger Muting-Zustand vorüber ist. Sie können wählen, wann die **Bedingung für Muting-Ende** eintritt:

- **Mit Muting-Sensorpaar:** Wenn ein Muting-Sensor des letzten Muting-Sensorpaares Low wird (Sensor frei),  
oder
- **Mit BWS:** Wenn die OSSDs der Schutzeinrichtung (z. B. Sicherheits-Lichtvorhang) anzeigen, dass das Schutzfeld nicht mehr verletzt ist, d. h. das Schutzfeld ist frei und die OSSDs werden wieder High.

Wenn nach dem Muting-Ende der OSSD-Eingang der BWS Low wird (z. B. durch eine Verletzung des Schutzfelds der BWS), bevor die nächste gültige Muting-Sequenz begonnen hat, wird der Ausgang **Freigabe** des Funktionsblocks Low. Der nächste Muting-Zyklus kann erst beginnen, wenn die **Bedingung für Muting-Ende** erfüllt wurde.

### 8.9.2.4 Muting-Gesamtzeit

Die **Muting-Gesamtzeit** wird benutzt, um die Höchstdauer der Muting-Sequenz zu begrenzen. Wird der eingestellte Wert für die **Muting-Gesamtzeit** überschritten, dann werden die Ausgänge **Muting-Fehler** und **Fehler-Flag** High und der Ausgang **Freigabe** wird Low.

Der Timer für die **Muting-Gesamtzeit** beginnt bei der Aktivierung der Muting-Funktion, angezeigt durch den Übergang des Ausgangs **Muting-Status** zu High. Der Timer für die **Muting-Gesamtzeit** wird angehalten und auf Null zurückgesetzt, wenn die Muting-Funktion wieder deaktiviert wird. Wenn der optionale Eingang **Bandsignal** benutzt wird, pausiert der Timer für die **Muting-Gesamtzeit**, wenn der Eingang **Bandsignal** High ist und damit anzeigt, dass das Förderband gestoppt hat.

### 8.9.2.5 Zusätzliche Muting-Zeit nach Freiwerden der BWS

Der Parameter **Zusätzliche Muting-Zeit nach Freiwerden der BWS** wird benutzt, wenn der Parameter **Bedingung für Muting-Ende** als **mit BWS** konfiguriert wurde. Wenn die BWS das Muting-Ende auf Grund von Unregelmäßigkeiten des Materials oder des Transportmittels nicht immer exakt erkennt, dann können Sie die Verfügbarkeit der Maschine erhöhen, indem Sie eine zusätzliche Muting-Zeit von bis zu 1000 ms konfigurieren. Nur in diesem Fall bestimmt der Parameter **Zusätzliche Muting-Zeit nach Freiwerden der BWS** die zusätzliche Muting-Zeit, nachdem die OSSDs der BWS wieder High geworden sind, d. h. der Sicherheits-Lichtvorhang nicht mehr unterbrochen ist.

### 8.9.2.6 Gleichzeitigkeits-Überwachungszeit

Die Gleichzeitigkeitsüberwachungszeit wird genutzt, um zu prüfen, ob die Muting-Sensoren gleichzeitig aktiviert werden. Dieser Wert gibt die maximale Dauer an, für die jeder der beiden zweikanalig ausgewerteten Muting-Sensor-Eingänge unterschiedliche Werte aufweisen darf, ohne dass dies als Fehler gewertet wird. Das heißt, dass das Eingangspaar A1 und A2 oder das Eingangspaar B1 und B2 äquivalente Werte annehmen müssen, bevor die Gleichzeitigkeitsüberwachungszeit abgelaufen ist.

Die Gleichzeitigkeitsüberwachung beginnt mit der ersten Änderung eines Eingangswertes eines Muting-Sensors. Wenn die Gleichzeitigkeitsüberwachungszeit abgelaufen ist und die beiden Eingänge eines Eingangspaares noch immer unterschiedliche Werte haben, tritt ein Fehler auf.

Falls die Gleichzeitigkeitsüberwachung bei mindestens einem Eingangspaar einen Fehler feststellt, zeigt der Funktionsblock diesen Fehler an, indem er den Ausgang **Muting-Fehler** auf High setzt.

8.9.2.7 Unterdrückung von Sensorsignallücken

Gelegentlich treten Störungen der Ausgangssignale von Muting-Sensoren auf, die für das Muting keine Bedeutung haben. Die Funktion **Unterdrückung von Sensorsignallücken** ermöglicht es, kurze Störungen auszufiltern, ohne dass das Muting unterbrochen wird.

Wenn die **Unterdrückung von Sensorsignallücken** aktiv ist, wird ein Low-Signal von einem Muting-Sensor-Eingang für die Dauer des eingestellten Werts für die **Unterdrückung von Sensorsignallücken** ignoriert. Der Funktionsblock interpretiert dieses Signal weiter als ununterbrochenes High, solange nur ein Sensor pro Paar A1/A2 oder B1/B2 eine Signallücke aufweist. Wenn an einem Sensor eine Signallücke erkannt wurde, führt das gleichzeitige Auftreten einer weiteren Signallücke an einem anderen Sensor zur Beendigung von Muting.

8.9.2.8 Sequenzüberwachung

Die **Sequenzüberwachung** ermöglicht es, eine spezielle zwingend vorgeschriebene Reihenfolge zu definieren, in der die Muting-Sensoren aktiv werden müssen. Die nachfolgende Tabelle zeigt die gültige Reihenfolge der Muting-Sensor-Eingangssignale. Dieser Parameter ist nur verfügbar für Konfigurationen mit vier Muting-Sensoren, z. B. für Parallel-Muting oder Sequenzielles Muting.

Tab. 101: Anforderungen für Sequenzüberwachung

Richtungserkennung	Anforderung an die Muting-Sensor-Signaleingänge für die Sequenzüberwachung
Inaktiv	A1 vor A2 vor B1 vor B2 oder B2 vor B1 vor A2 vor A1
Vorwärts	A1 vor A2 vor B1 vor B2
Rückwärts	B2 vor B1 vor A2 vor A1

Dieser Parameter ist abhängig vom Funktionsblock. Abweichungen von der oben dargestellten Reihenfolge führen zu einem Muting-Fehler, der am Ausgang **Muting-Fehler** angezeigt wird. Um Maschinenstillstände zu vermeiden, sollte die konfigurierte Zeit für die **Unterdrückung von Sensorsignallücken** außerdem kürzer sein als die Zeitspanne, die das beförderte Objekt benötigt, um ein Muting-Sensorpaar zu passieren (z. B. A1/A2 oder B1/B2).

8.9.2.9 Eingang C1

Der Eingang **C1** wird als zusätzliche Absicherung gegen Manipulationen genutzt. Wenn der Eingang **C1** genutzt wird, muss ein Übergang von Low zu High erfolgen, bevor das erste Muting-Sensorpaar High wird. Der Eingang **C1** muss dann High bleiben, bis beide Sensoren des Muting-Sensorpaars High sind, damit eine gültige Muting-Bedingung entstehen kann. Wird diese Bedingung nicht erfüllt, führt dies zu einem Muting-Fehler, angezeigt am Ausgang **Muting-Fehler**. Der Eingang **C1** muss anschließend wieder Low werden, bevor der nachfolgende Muting-Zyklus zugelassen wird.

8.9.2.10 Override-Eingang

Ein **Override**-Eingangssignal ermöglicht es, beförderte Objekte zu entfernen, die nach Stromausfällen, Auslösung eines Not-Halt, Muting-Fehlern oder anderen ähnlichen Umständen im Schutzfeld der Schutzeinrichtung (z. B. Sicherheits-Lichtvorhang) liegengeblieben sind.

Der Ausgang **Override erforderlich** pulsiert mit 2 Hz, wenn die folgenden Bedingungen erfüllt sind:

- Muting ist momentan Low (d. h. **Muting-Status** ist Low).
- Mindestens ein Muting-Sensor ist High.
- Die OSSDs der BWS sind Low (z. B. Sicherheits-Lichtvorhang ist unterbrochen).
- der Ausgang **Freigabe** ist Low.

Wenn die Bedingungen für den Ausgang **Override erforderlich** erfüllt sind und eine gültige Override-Sequenz mit einem Übergang Low-High-Low (mindestens 100 ms oder 350 ms und höchstens 3 s; längere oder kürzere Pulse werden ignoriert) am Eingang **Override** erfolgt ist, wird der Ausgang **Freigabe** High, als ob die Muting-Bedingungen erfüllt wären. Wenn alle Muting-Sensoren wieder Low geworden sind und der OSSD-Eingang der BWS High ist (z. B. anzeigt, dass das Schutzfeld eines Sicher-

heits-Lichtvorhangs jetzt frei ist), wird der nächste gültige Muting-Zyklus erwartet. Falls das nächste Objekt nicht die Bedingungen für einen Muting-Zyklus erfüllt, jedoch die Bedingungen für den Ausgang **Override erforderlich**, kann ein weiterer Override-Zyklus genutzt werden, um das beförderte Material zu entfernen. Die Anzahl von Override-Zyklen ist begrenzt (siehe Tabelle *Anzahl der zulässigen Override-Zyklen* unten).

**HINWEIS**

Eine Rücksetztaste kann ebenfalls für die Override-Funktion geeignet sein. Prüfen Sie die Anforderungen Ihrer Anwendung, um sicherzustellen, dass die sicherheitsrelevante Logik die Anforderungen der lokalen, regionalen, nationalen und internationalen Vorschriften erfüllt.

Informationen über den Ausgang **Override erforderlich** und wann Override unter den dargestellten Bedingungen möglich ist und wann nicht, finden Sie in der nachfolgenden Tabelle:

Tab. 102: Bedingungen für Override erforderlich und Override möglich

Muting-Status	Mindestens ein Muting-Sensor ist High	OSSDs der BWS sind High	Ausgang Override erforderlich	Override möglich
0	Nein	0	Nein	Nein
0	Nein	1	Nein	Nein
0	Ja	0	Pulsiert (2 Hz)	Ja, wenn die maximal zulässige Anzahl von Override-Zyklen nicht überschritten wurde
0	Ja	1	Nein	Nein
1	Nein	0	Nein	Nein
1	Nein	1	Nein	Nein
1	Ja	0	Nein	Nein
1	Ja	1	Nein	Nein

Die nachfolgende Abbildung zeigt eine Beispielabfolge für **Override** und **Override erforderlich**.



Abb. 119: Logikdiagramm für Override und Override-Anforderung]

**HINWEIS**

$t_{HIGH}$  muss gleich oder größer als die minimale Overridepulszeit (100 ms oder 350 ms), aber niedriger als oder gleich 3 s sein. Wenn  $t_{HIGH}$  niedriger als die minimale Override-Pulszeit oder größer als 3 s ist, wird der Eingang **Override** ignoriert.

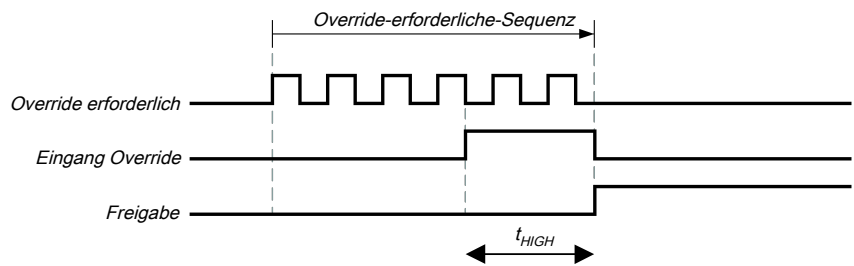

**Wenn Sie Override benutzen, prüfen Sie, ob die Anlage in einem sicheren Zustand ist!**

Die Funktion Override ermöglicht es Ihnen, den Ausgang **Freigabe** des Muting-Funktionsblocks zu aktivieren, obwohl die Sicherheitseinrichtung (z. B. Sicherheits-Lichtvorhang) signalisiert, dass ein Gefahr bringender Zustand existieren könnte. Der Eingang **Override** sollte nur benutzt werden, wenn der Gefahrenbereich visuell überprüft wurde und sich keine Person im Gefahrenbereich befindet oder Zugang zum Gefahrenbereich hat, während der Eingang **Override** benutzt wird.



**Stellen Sie sicher, dass die Übergänge der Signale für den Wiederanlauf den Anforderungen der Sicherheitsnormen und Vorschriften entsprechen!**

Bei einem Kurzschluss nach High (nach 24 V DC) an einem physikalischen Eingang kann das ausgewertete Signal einen Puls aufweisen, wenn das Signal infolge der Kurzschlusserkennung zurückgesetzt wird. Wenn ein solcher Puls zu einem Gefahr bringenden Zustand in der Maschine führen kann, dann sind folgende Punkte zu beachten:

- Für geschützte Leitungsverlegung für die Signalleitung sorgen (wegen Querschluss zu anderen Signalleitungen)
- Keine Kurzschlusserkennung, d. h. nicht auf Testausgänge referenzieren.

Während eines Override-Zyklus wird der Ausgang **Freigabe** wie während einer gültigen Muting-Sequenz auf High gesetzt. Um die übermäßige Benutzung der Override-Funktion zu verhindern, ist die Anzahl der zulässigen Override-Zyklen begrenzt. Die Anzahl zulässiger Override-Zyklen hängt ab vom Wert für die Muting-Gesamtzeit. Die nachfolgende Tabelle fasst die Anzahl der zulässigen Override-Zyklen zusammen:

Tab. 103: Anzahl der zulässigen Override-Zyklen

Muting-Gesamtzeit	Anzahl der zulässigen Override-Zyklen	Bemerkung
5 s	360	Maximale Anzahl Override-Zyklen = 360
10 s	360	
20 s	180	= 60 min/Muting-Gesamtzeit
30 s	120	
1 min	60	
5 min	12	
15 min	5	Minimale Anzahl Override-Zyklen = 5
30 min	5	
60 min	5	
Inaktiv (unbegrenzt)	5	

Die Anzahl der Override-Zyklen wird im Funktionsblock gespeichert. Dieser Wert wird jedes Mal erhöht, wenn der Ausgang **Override erforderlich** zu pulsieren beginnt. Der Wert wird auf 0 zurückgesetzt, wenn ein gültiger Muting-Zyklus stattgefunden hat, nach einem System-Reset (z. B. mit Hilfe von samos® PLAN 6) oder nach einem Übergang vom Stopp-Zustand zum Run-Zustand.

Nachdem der Ausgang **Override erforderlich** begonnen hat, mit 2 Hz zu pulsieren und ein nachfolgendes **Override-Signal High** wurde, beginnt das Muting erneut und der Ausgang **Freigabe** wird High.

Wenn der Muting-Zyklus wegen eines fehlerhaften Eingangssignals eines Muting-Sensors gestoppt wird, wird **Override erforderlich** für die Dauer der Logik-Ausführungszeit High, wenn die übrigen Bedingungen für **Override erforderlich** erfüllt sind. Wenn der fehlerhafte Eingang des Muting-Sensors erst wieder High und anschließend wieder Low wird, wird der Muting-Zyklus wiederum angehalten und **Override erforderlich** wird High, wenn die übrigen Bedingungen für **Override erforderlich** erfüllt sind.

Während eines gültigen Override-Zustands werden Richtungserkennung, Sequenzüberwachung (abhängig vom Funktionsblock) und Gleichzeitigkeitsüberwachung für die Dauer eines Override-Zyklus nicht ausgeführt.

8.9.2.11 Bandsignal

Wenn während des Muting-Zyklus die Bewegung des transportierten Materials gestoppt wird, ist es möglich, dass die Muting-Gesamtzeit und andere Parameter, die zu einem Muting-Fehler führen können, überschritten werden. Dies kann mit Hilfe des Eingangs **Bandsignal** vermieden werden. Dieser Eingang bietet die Möglichkeit, mit Muting verbundene zeitabhängige Funktionen zu stoppen, wenn das zu befördernde Material sich nicht weiterbewegt.

Der Eingang **Bandsignal** muss EN 61131 entsprechen und besitzt die folgenden Eigenschaften:

- 0 V DC = Förderband angehalten, z. B. Low
- 24 V DC = Förderband läuft, z. B. High

Die folgenden Timerfunktionen werden durch den Wert des Eingangs **Bandsignal** beeinflusst:

Tab. 104: Auswirkungen der Förderbandüberwachung auf Timerfunktionen

<b>Überwachung der Muting-Gesamtzeit</b>	<ul style="list-style-type: none"> <li>• Wenn ein Bandstopp erkannt wird, pausieren die Timerfunktionen.</li> </ul>
<b>Gleichzeitigkeitsüberwachung</b>	<ul style="list-style-type: none"> <li>• Wenn das Förderband wieder anläuft, fährt der Timer mit dem vor dem Erkennen des Bandstopps gespeicherten Wert fort. Geschieht dies zum ersten Mal, dann wird die Muting-Gesamtzeit einmalig um 5 Sekunden erhöht.</li> </ul>

**HINWEIS**

Die **Unterdrückung von Sensorsignallücken** wird durch einen Bandstopp nicht beeinflusst.

8.9.2.12 Min. Override-Pulszeit

Die **Min. Override-Pulszeit** bestimmt, wie lange der Eingang **Override** mindestens High sein muss, damit das Overridesignal gültig ist.

8.9.2.13 Ausgang Muting-Status

Der Ausgang **Muting-Status** zeigt den Status der Muting-Funktion nach der folgenden Tabelle an:

Tab. 105: Ausgangswerte für Muting-Status

Bedingung	Ausgang Muting-Status
Muting-Zyklus inaktiv, kein Fehler	Low
Muting-Zyklus aktiv, kein Fehler	High
Muting-Fehler erkannt	Low
Override aktiv, kein Fehler	High

## 8.9.2.14 Ausgang Muting-Lampe

Der Ausgang **Muting-Lampe** wird benutzt, um einen aktiven Muting-Zyklus anzuzeigen. Der Wert für den Ausgang **Muting-Lampe** hängt direkt vom Wert für **Muting-Status** ab, wie in der folgenden Tabelle dargestellt:

Tab. 106: Ausgangswerte für den Ausgang Muting-Lampe

Status des Funktionsblocks für Muting	Wert des Ausgangs Muting-Lampe
Ausgang Muting-Status ist Low	Low
Ausgang Muting-Status ist High	High
Override-Zyklus aktiv	High
Override Anforderung	Pulsiert mit 2 Hz

## 8.9.2.15 Ausgang Muting-Fehler

Der Ausgang **Muting-Fehler** wird benutzt, um anzuzeigen, dass ein mit dem Muting-Funktionsblock zusammenhängender Fehler erkannt wurde. Der Wert des Ausgangs **Muting-Fehler** ist High, wenn ein beliebiger Muting-Fehler erkannt wird. Um einen Muting-Fehler zurückzusetzen, ist es erforderlich, dass alle Muting-Sensoren wieder Low werden und dass das OSSD-Signal der BWS High ist.

## 8.9.2.16 Ausgang Freigabe

Wenn eine gültige Muting-Bedingung vorliegt, ein gültiger Override-Zyklus stattfindet oder wenn der OSSD-Eingang der BWS frei ist und kein Fehler/Fehlerzustand aktiv ist, ist der Ausgang **Freigabe** High.

8.9.3 Hinweise zur Verkabelung

Wenn Muting-Funktionen realisiert werden sollen, müssen mögliche Fehler bei der Verkabelung berücksichtigt werden. Wenn bestimmte Signalkombinationen in einem gemeinsamen Kabel übermittelt werden sollen, müssen zusätzliche Vorkehrungen getroffen werden, um sicherzustellen, dass die jeweiligen Signale korrekt sind. Es müssen geeignete Maßnahmen ergriffen werden (z. B. geschützte Verkabelung), um sicherzustellen, dass durch diese Verkabelung keine Fehler auftreten können.

Tab. 107: Verkabelungskombinationen für Muting und Voraussetzungen

Signalbe- schrei- bung	A1	A2	B1	B2	C1	Band- signal	BWS	Ein- gang Overri- de	Aus- gang Freiga- be	Mu- ting- Lampe	Mu- ting- Status	Overri- de er- forder- lich
A1	-	A	B	B	A	A	A	A	A	A	A	C
A2	A	-	B	B	A	A	A	A	A	A	A	C
B1	B	B	-	A	A	A	A	A	A	A	A	C
B2	B	B	A	-	A	A	A	A	A	A	A	C
C1	A	A	A	A	-	A	A	A	A	C	C	C
Band- signal	A	A	A	A	A	-	C	A	A	C	C	C
BWS	A	A	A	A	A	C	-	C	A	C	C	C
Ein- gang Overri- de	A	A	A	A	A	A	C	-	A	A	C	A

**A**—Die angegebenen Signale dürfen nicht in einem gemeinsamen Kabel installiert werden, wenn keine geschützte Verkabelung verwendet wird.

**B**—Die angegebenen Signale dürfen nicht in einem gemeinsamen Kabel installiert werden, wenn keine geschützte Verkabelung oder Sequenzüberwachung verwendet wird.

**C**—Die angegebenen Signale dürfen in einem gemeinsamen Kabel installiert werden.

- —Nicht anwendbar



8.9.4 Zustandsübergang von Stopp zu Run

Wenn die Sicherheits-Steuerung samos® PRO vom Zustand Stopp zum Zustand Run übergeht, können abhängig vom Zustand der Muting-Sensoren und der OSSDs der Sensoren (z. B. Sicherheitsausgänge eines Sicherheits-Lichtvorhangs) die folgenden Verhaltensweisen auftreten. Die nachfolgende Tabelle zeigt Details zum Systemverhalten während des Übergangs von Stopp zu Run.

Tab. 108: Stopp-zu-Run-Übergangverhalten für Muting-Funktionen

Zustand nach dem Übergang von Stopp zu Run		Systemverhalten	
Eingang BSW	Zustand der Muting Sensoren	Run	Nächste Aktion
High (z. B. kein Objekt im Schutzfeld)	Alle Muting-Sensoren sind Low.	Eine normale Muting-Sequenz ist möglich.	Muting ist möglich nach korrekter Aktivierung/Reihenfolge der Muting-Sensoren.
	Die Muting-Bedingung ist teilweise erfüllt.		Alle Muting-Sensoren müssen zu Low zurückkehren, bevor die OSSDs des Sensors Low werden. Wenn die OSSDs der Sensoren Low werden, bevor alle Muting-Sensoren Low geworden sind, muss Override benutzt werden.
	Die Muting-Bedingung ist erfüllt.		
Low (z. B. Objekt erkannt)	Alle Muting-Sensoren sind Low.	Muting wird blockiert.	Die Sensor-OSSDs müssen High werden, bevor Muting stattfinden kann.
	Die Muting-Bedingung ist teilweise erfüllt.	Override ist erforderlich, falls konfiguriert.	Entweder Übergang zum normalen Verhalten (bei zyklisch korrekter Abfolge der Sensorzustände) oder die Override-Gesamtzeit wird überschritten.
	Die Muting-Bedingung ist erfüllt.		

8.9.5 Fehlerzustände und Informationen zum Rücksetzen

Tab. 109: Fehlerzustände und Informationen zum Rücksetzen für Muting-Funktionsblöcke

Diagnoseausgänge	Rücksetzen des Fehlerzustands	Bemerkungen
Muting-Fehler: <ul style="list-style-type: none"> <li>• Fehler in der Gleichzeitigkeitsüberwachung</li> <li>• Fehler in der Muting-Gesamtzeitüberwachung</li> <li>• Fehler in der Richtungserkennung</li> <li>• Sequenzfehler erkannt</li> <li>• Fehler in der Sensorlückenüberwachung</li> </ul>	Bevor ein beliebiger Muting-Fehler zurückgesetzt werden kann, muss ein vollständiger gültiger Muting-Zyklus stattfinden. Dafür muss entweder Override benutzt werden oder es müssen alle Muting-Sensoren und die OSSDs der BWS frei sein und anschließend eine gültige Muting-Sequenz erfolgen.  Wenn eine dieser beiden Bedingungen erfüllt ist, wird der Ausgang Muting-Fehler wieder Low, vorausgesetzt, dass kein anderer Fehler vorliegt.	Der Ausgang Freigabe wird Low und Fehler-Flag wird High, wenn der Ausgang Muting-Fehler High ist.

8.9.6 Parallel-Muting

Funktionsblockdiagramm



Abb. 120: Logische Anschlüsse für den Funktionsblock Parallel-Muting

**Darstellung der Anwendung**

Die folgende Abbildung zeigt ein Beispiel für die Platzierung von Sensoren am Funktionsblock Parallel-Muting:

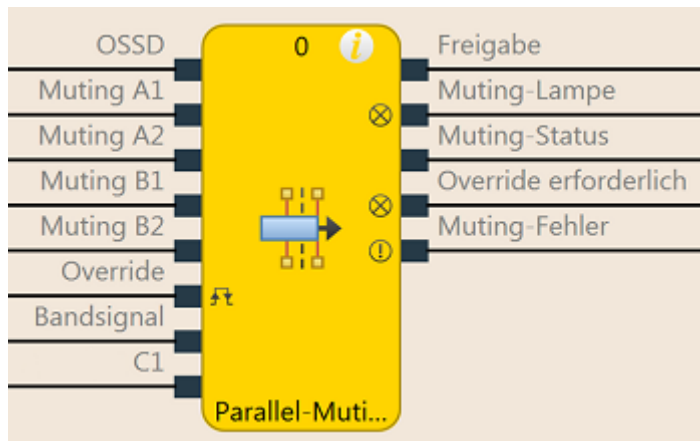

Abb. 121: Muting mit zwei parallelen Sensorpaaren

Das Material bewegt sich in diesem Beispiel von links nach rechts. Sobald das erste Muting-Sensorpaar A1 & A2 betätigt ist, wird die Schutzwirkung der Schutzeinrichtung (BWS) überbrückt. Die Schutzwirkung bleibt so lange überbrückt, bis das Muting-Sensorpaar B1 & B2 wieder frei ist.

Eine Beschreibung der Parameter finden Sie hier: *Parameter der Funktionsblöcke [Kap. 8.9.2, S. 236]*

**Eingangsbedingungen für Muting-Sensoren**

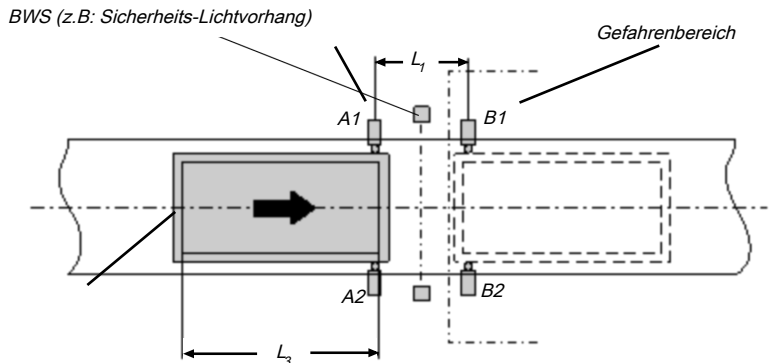
Tab. 110: Bedingungen für Funktionsblock Parallel-Muting

Bedingung	Beschreibung
A1 & A2 (oder B1 & B2)	Startet den Muting-Zyklus. Je nach Transportrichtung des Materials wird das erste Sensorpaar aktiviert.
A1 & A2 & B1 & B2	Bedingung für das Übertragen der Muting-Funktion auf das zweite Sensorpaar.
B1 & B2 (oder A1 & A2)	Muting gilt, solange diese Bedingung erfüllt wird. Je nach Transportrichtung des Materials wird das zweite Sensorpaar aktiviert.

Formeln und Voraussetzungen für die Berechnung des Abstands:

- $L_1 \geq v \times 2 \times T_{IN \text{ Muting-Sensor}}$
- $v \times t > L_1 + L_3$
- $L_1 < L_3$
- $T_{IN \text{ Lichtvorhang}} < T_{IN \text{ Muting-Sensor}}$

Dabei ist ...

- $L_1$  Abstand zwischen den Sensoren (Anordnung symmetrisch zum Detektionsbereich der BWS)
- $L_3$  Länge des Materials in Förderrichtung
- $v$  Geschwindigkeit des Materials (z. B. des Förderbands)
- $t$  Eingestellte Muting-Gesamtzeit [s]
- $T_{IN \text{ Lichtvorhang}}$  Ansprechzeit des Lichtvorhangs bzw. der Muting-Sensoren im samos® PRO-System (siehe Hardware-Handbuch, Ansprechzeiten für grundlegende Sicherheitsfunktionen)
- $T_{IN \text{ Muting-Sensor}}$

**Hinweise**

- Das Material kann in beide Richtungen bewegt werden oder es kann eine festgelegte Transportrichtung dafür nur folgendermaßen definiert werden:
  - Mit dem optionalen Eingang **C1**. Sofern verwendet, muss der Eingang **C1** immer aktiviert werden, bevor beide Muting-Sensoren des ersten Sensorpaares (z. B. A1 und A2) High werden.
  - Mit Hilfe des Konfigurationsparameters **Richtungserkennung**
- Bei paralleler Anordnung wird durch die Position der Muting-Sensoren zusätzlich die Breite des zulässigen Objektes kontrolliert. Die Objekte müssen die Muting-Sensoren immer mit einer identischen Breite passieren.
- Für diese Anwendung sind optische Taster und alle Arten von nicht-optischen Sensoren einsetzbar. Verwenden Sie Sensoren und Taster mit Hintergrundausblendung.
- Vermeiden Sie eine gegenseitige Beeinflussung der Sensoren.
- Erhöhen Sie den Schutz gegen Manipulationen und die Sicherheit mit Hilfe der folgenden konfigurierbaren Funktionen:
  - Gleichzeitigkeitsüberwachung
  - Überwachung der Muting-Gesamtzeit
  - Muting-Ende durch BWS
- Weiterführende Informationen: *Hinweise zur Verkabelung [Kap. 8.9.3, S. 244]*

**Ablauf-/Timingdiagramm**

Der Funktionsblock erfordert es, dass eine gültige Muting-Sequenz stattfindet. Die folgende Abbildung zeigt ein Beispiel für eine gültige Muting-Sequenz basierend auf der Parameter-Grundeinstellung für diesen Funktionsblock:



Abb. 122: Gültige Muting-Sequenz bei Benutzung der Konfigurations-Grundeinstellung

**Interne Werte**

Muting Zeit

Eigenschaften	Beschreibung
Größe / Datenformat	16-Bit unsigned integer
Einheit	Zeit in s
Wertebereich	0 ... 3.600
Faktor	1

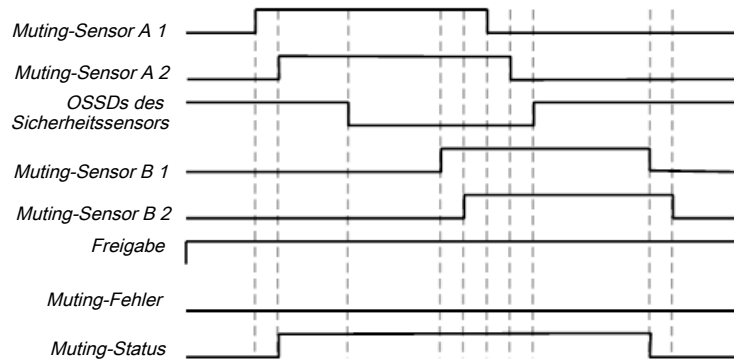
8.9.7 Sequenzielles Muting

Funktionsblockdiagramm



Abb. 123: Logische Anschlüsse für den Funktionsblock Sequenzielles Muting

Darstellung der Anwendung

Die nachfolgende Abbildung zeigt ein Beispiel für die Anordnung von Sensoren im Zusammenhang mit dem Funktionsblock Sequenzielles Muting.

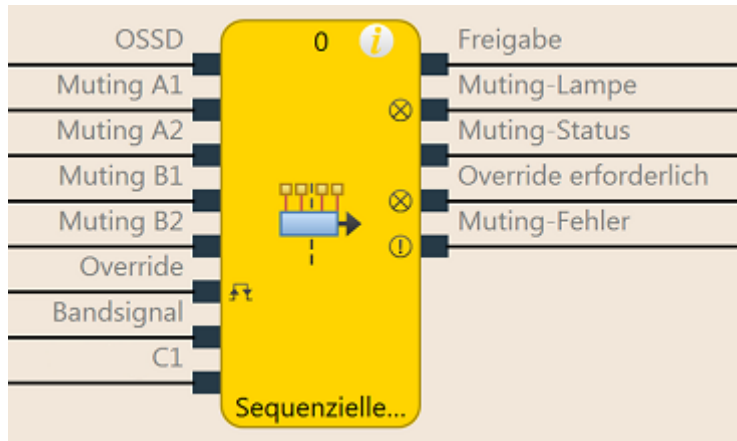

Abb. 124: Beispiel für die sequenzielle Anordnung von Muting-Sensoren

Das Material bewegt sich im Beispiel von links nach rechts. Sobald die Muting-Sensoren A1 & A2 aktiviert werden, wird die Schutzwirkung der Schutzeinrichtung (BWS) überbrückt. Die Schutzwirkung bleibt so lange überbrückt, bis ein Sensor des Muting-Sensorpaares B1 & B2 wieder frei wird.

Eine Beschreibung der Parameter finden Sie hier: [Parameter der Funktionsblöcke \[Kap. 8.9.2, S. 236\]](#)

**Eingangsbedingungen für Muting-Sensoren**

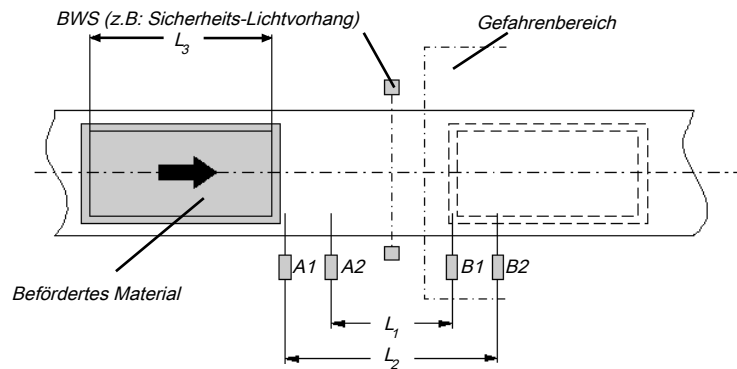
Tab. 111: Bedingungen für Muting mit vier Sensoren bei sequenzieller Anordnung

Bedingung	Beschreibung
A1 & A2 (oder B1 & B2)	Startet den Muting-Zyklus. Je nach Transportrichtung des Materials wird das erste Sensorpaar aktiviert.
A1 & A2 & B2 & B1	Bedingung für das Übertragen der Muting-Funktion auf das zweite Sensorpaar.
B1 & B2 (oder A1 & A2)	Muting gilt, solange diese Bedingung erfüllt wird. Je nach Transportrichtung des Materials wird das zweite Sensorpaar aktiviert.

Formeln und Voraussetzungen für die Berechnung des Abstands:

$$L_1 \geq v \times 2 \times T_{IN \text{ Muting-Sensor}}$$

$$v \times t > L_1 + L_3$$

$$L_2 < L_3$$

$$T_{IN \text{ Lichtvorhang}} < T_{IN \text{ Muting-Sensor}}$$

Dabei ist ...

$L_1$	Abstand zwischen den inneren Sensoren (Anordnung symmetrisch zum Detektionsbereich der BWS)
$L_2$	Abstand zwischen den äußeren Sensoren (Anordnung symmetrisch zum Detektionsbereich der BWS)
$L_3$	Länge des Materials in Förderrichtung
$v$	Geschwindigkeit des Materials (z. B. des Förderbands)
$t$	Eingestellte Muting-Gesamtzeit [s]
$T_{IN \text{ Lichtvorhang}}, T_{IN \text{ Muting-Sensor}}$	Ansprechzeit des Lichtvorhangs bzw. der Muting-Sensoren im samos® PRO-System (siehe Hardware-Handbuch, Ansprechzeiten für grundlegende Sicherheitsfunktionen).

**Hinweise**

- In diesem Beispiel kann das Material entweder in beide Richtungen bewegt werden oder es kann folgendermaßen eine festgelegte Transportrichtung definiert werden:
  - Mit dem optionalen Eingang **C1**. Sofern verwendet, muss der Eingang **C1** immer aktiviert werden, bevor beide Muting-Sensoren des ersten Sensorpaares (z. B. A1 und A2) High werden.
  - Mit Hilfe des Konfigurationsparameters **Richtungserkennung**
- Die in diesem Beispiel gezeigte Anordnung der Sensoren ist für alle Arten von Sensoren geeignet.
- Vermeiden Sie eine gegenseitige Beeinflussung der Sensoren.
- Erhöhen Sie den Schutz gegen Manipulationen und die Sicherheit mit Hilfe der folgenden konfigurierbaren Funktionen:
  - Gleichzeitigkeitsüberwachung
  - Überwachung der Muting-Gesamtzeit
  - Muting-Ende durch BWS
  - Sequenzüberwachung
- Hinweise zur Verkabelung finden Sie hier: *Hinweise zur Verkabelung [Kap. 8.9.3, S. 244]*

**Ablauf-/Timingdiagramm**

Der Funktionsblock erfordert es, dass eine gültige Muting-Sequenz stattfindet. Die nachfolgende Abbildung zeigt ein Beispiel für eine gültige Muting-Sequenz basierend auf der Parameter-Grundeinstellung für diesen Funktionsblock.



Abb. 125: Gültige Muting-Sequenz bei Benutzung der Konfigurations-Grundeinstellung

**Interne Werte**

Muting Zeit

Eigenschaften	Beschreibung
Größe / Datenformat	16-Bit unsigned integer
Einheit	Zeit in s
Wertebereich	0 ... 3.600
Faktor	1

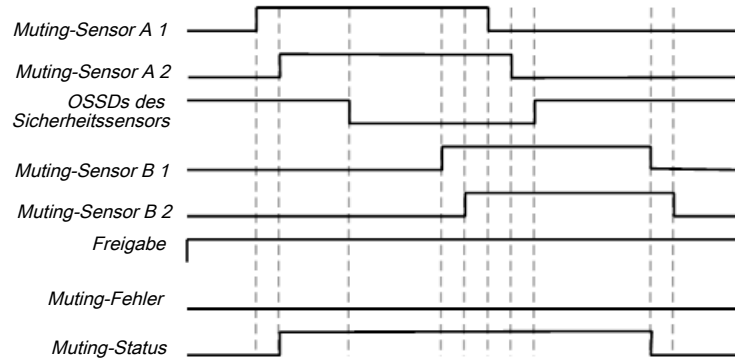
8.9.8 Kreuz-Muting (einseitig)

Funktionsblockdiagramm



Abb. 126: Logische Anschlüsse für den Funktionsblock Kreuz-Muting (einseitig) mit dem Eingang C1

Darstellung der Anwendung

Die nachfolgende Abbildung zeigt ein Beispiel für die Anordnung der Sensoren für den Funktionsblock Kreuz-Muting (einseitig). Der Eingang **C1** wird als zusätzlicher Manipulationsschutz für das Muting-System genutzt.



Abb. 127: Beispiel für Kreuz-Muting (einseitig) mit Eingang C1

Die Schutzwirkung der Schutzeinrichtung wird überbrückt, wenn die Muting-Sensoren in einer definierten Reihenfolge betätigt werden. Der Eingang **C1** muss immer betätigt werden, bevor **beide** Muting-Sensoren des Sensorpaares (z. B. A1 und A2) High werden.

Eine Beschreibung der Parameter finden Sie hier: [Parameter der Funktionsblöcke \[Kap. 8.9.2, S. 236\]](#)

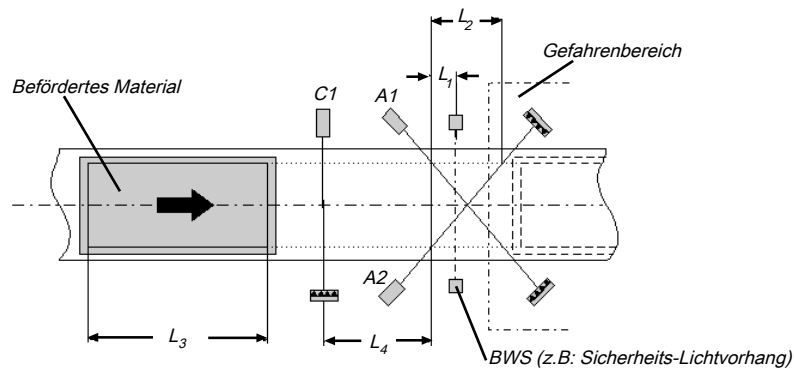

## Eingangsbedingungen für Muting-Sensoren

Tab. 112: Bedingungen für Kreuz-Muting (einseitig) mit Eingang C1

Bedingung	Beschreibung
C1 & A1 & A2	C1 muss immer aktiviert werden, bevor beide Muting-Sensoren des Sensorpaares (z. B. A1 und A2) High werden.
A1 & A2	Muting gilt, solange diese Bedingung erfüllt und auch die oben dargestellte Voraussetzung gegeben ist.

Formeln und Voraussetzungen für die Berechnung des Abstands:

$$L_1 \geq v \times T_{\text{IN Muting-Sensor}}$$

$$v \times t > L_2 + L_3$$

$$L_3 > L_4$$

$$T_{\text{IN Lichtvorhang}} < T_{\text{IN Muting-Sensor}}$$

Dabei ist ...

$L_1$	Mindestabstand zwischen der Detektionslinie der BWS und der Detektion durch A1, A2
$L_2$	Abstand zwischen den beiden Detektionslinien der Sensoren (Sensoren aktiviert/Sensoren frei)
$L_3$	Länge des Materials in Förderrichtung
$L_4$	Maximaler Abstand zwischen C1 und der Detektionslinie von A1, A2
$v$	Geschwindigkeit des Materials (z. B. des Förderbands)
$t$	Eingestellte Muting-Gesamtzeit [s]
$T_{\text{IN Lichtvorhang}}$	Ansprechzeit des Lichtvorhangs bzw. der Muting-Sensoren im samos® PRO (siehe Hardware-Handbuch, Ansprechzeiten für grundlegende Sicherheitsfunktionen).
$T_{\text{IN Muting-Sensor}}$	

## Hinweise

- Bei diesem Beispiel ist der Materialfluss nur in eine Richtung möglich.
- Um Material in beide Richtungen (d. h. bidirektional) bewegen zu können, legen Sie den Kreuzpunkt direkt in die Lichtstrahlen der BWS.  
Weitere Informationen: *Kreuz-Muting (zweiseitig)* [Kap. 8.9.9, S. 255]
- Die in diesem Beispiel gezeigte Anordnung der Sensoren ist sowohl für Einweg-Lichtschranken als auch für Reflexions-Lichtschranken geeignet.
- Vermeiden Sie eine gegenseitige Beeinflussung der Sensoren.
- Erhöhen Sie den Schutz gegen Manipulationen und die Sicherheit mit Hilfe der folgenden konfigurierbaren Funktionen:
  - Gleichzeitigkeitsüberwachung
  - Überwachung der Muting-Gesamtzeit
  - Muting-Ende durch BWS
- Weiterführende Informationen: *Hinweise zur Verkabelung* [Kap. 8.9.3, S. 244]

**Ablauf-/Timingdiagramm**

Der Funktionsblock erfordert es, dass eine gültige Muting-Sequenz stattfindet. Die nachfolgende Abbildung zeigt ein Beispiel für eine gültige Muting-Sequenz basierend auf der Parameter-Grundeinstellung für diesen Funktionsblock. Der Eingang **C1** ist in der unten dargestellten Sequenz nicht enthalten.



Abb. 128: Gültige Muting-Sequenz bei Benutzung der Konfigurations-Grundeinstellung

**Interne Werte**

Muting Zeit

Eigenschaften	Beschreibung
Größe / Datenformat	16-Bit unsigned integer
Einheit	Zeit in s
Wertebereich	0 ... 3.600
Faktor	1

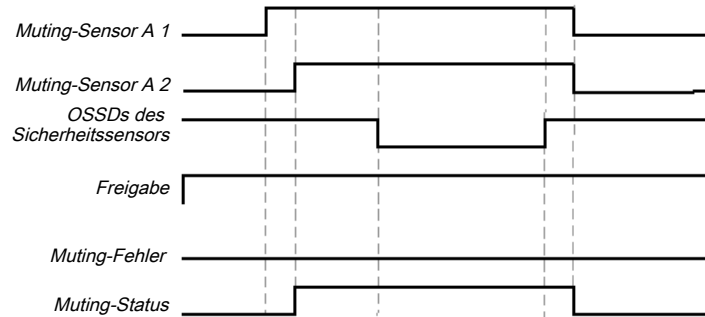
8.9.9 Kreuz-Muting (zweiseitig)

**Funktionsblockdiagramm**



Abb. 129: Logische Anschlüsse für den Funktionsblock Kreuz-Muting (zweiseitig)

**Darstellung der Anwendung**

Für Muting-Anwendungen mit einem gekreuzten Sensorpaar, bei denen Material in beide Richtungen bewegt werden muss, können die Sensoren folgendermaßen angeordnet werden.

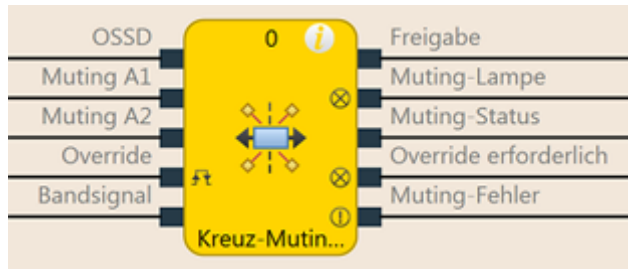

**Stellen Sie sicher, dass die Muting-Sensoren nur das bewegte Material erkennen!**

Sie müssen sicherstellen, dass die Muting-Sensoren so angeordnet sind, dass keine Personen in den Gefahrenbereich eindringen können, indem sie die Muting-Bedingungen erfüllen (d. h. beide Muting-Sensoren aktivieren und so die Voraussetzungen für Muting schaffen).



Abb. 130: Kreuz-Muting (zweiseitig) mit bidirektionaler Bewegung von Material

Eine Beschreibung der Parameter finden Sie hier: [Parameter der Funktionsblöcke \[Kap. 8.9.2, S. 236\]](#)

**Eingangsbedingungen für Muting-Sensoren**

Tab. 113: Bedingungen für Kreuz-Muting (zweiseitig) ohne den optionalen Eingang C1

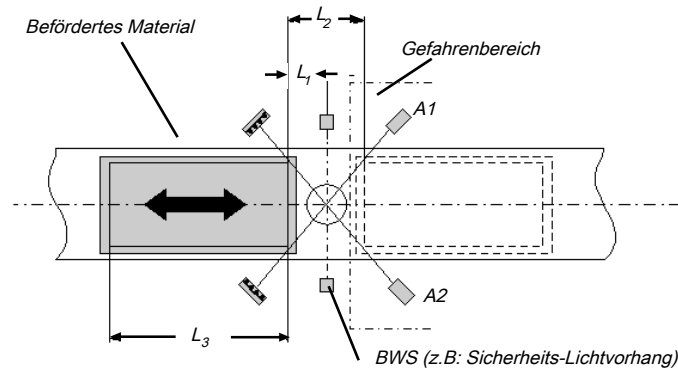
Bedingung	Beschreibung
A1 & A2	Muting gilt, solange diese Bedingung erfüllt ist.

Formeln und Voraussetzungen für die Berechnung des Abstands:

$$L_1 \geq v \times T_{IN \text{ Muting-Sensor}}$$

$$v \times t > L_2 + L_3$$

$$T_{IN \text{ Lichtvorhang}} < T_{IN \text{ Muting-Sensor}}$$

Dabei ist ...

$L_1$	Mindestabstand zwischen der Detektionslinie der BWS und der Detektion durch A1, A2
$L_2$	Abstand zwischen den beiden Detektionslinien der Sensoren (Sensoren aktiviert/Sensoren frei)
$L_3$	Länge des Materials in Förderrichtung
$v$	Geschwindigkeit des Materials (z. B. des Förderbands)
$t$	Eingestellte Muting-Gesamtzeit [s]
$T_{IN \text{ Lichtvorhang}}$	Ansprechzeit des Lichtvorhangs bzw. der Muting-Sensoren im samos® PRO-System (siehe Hardware-Handbuch, Ansprechzeiten für grundlegende Sicherheitsfunktionen).
$T_{IN \text{ Muting-Sensor}}$	

**Hinweise**

- Bei diesem Beispiel ist ein Materialfluss in beide Richtungen möglich.
  - Um Material in beide Richtungen bewegen zu können, legen Sie den Kreuzpunkt der Muting-Sensoren genau in den Verlauf der Lichtstrahlen der BWS.
  - Um Material in nur eine Richtung bewegen zu können, legen Sie den Kreuzpunkt in Förderrichtung hinter die Lichtstrahlen der BWS (siehe *Kreuz-Muting (einseitig)* [Kap. 8.9.8, S. 252])
- Die in diesem Beispiel gezeigte Anordnung der Sensoren ist sowohl für Einweg-Lichtschranken als auch für Reflexions-Lichtschranken geeignet.
- Vermeiden Sie eine gegenseitige Beeinflussung der Sensoren.
- Erhöhen Sie den Schutz gegen Manipulationen und die Sicherheit mit Hilfe der folgenden konfigurierbaren Funktionen:
  - Gleichzeitigkeitsüberwachung
  - Überwachung der Muting-Gesamtzeit
  - Muting-Ende durch BWS
- Hinweise zur Verkabelung finden Sie hier: *Hinweise zur Verkabelung* [Kap. 8.9.3, S. 244]

**Ablauf-/Timingdiagramm**

Der Funktionsblock erfordert es, dass eine gültige Muting-Sequenz stattfindet. Die nachfolgende Abbildung zeigt ein Beispiel für eine gültige Muting-Sequenz basierend auf der Parameter-Grundeinstellung für diesen Funktionsblock.



Abb. 131: Gültige Muting-Sequenz bei Benutzung der Konfigurations-Grundeinstellung

**Interne Werte**

Muting Zeit

Eigenschaften	Beschreibung
Größe / Datenformat	16-Bit unsigned integer
Einheit	Zeit in s
Wertebereich	0 ... 3.600
Faktor	1

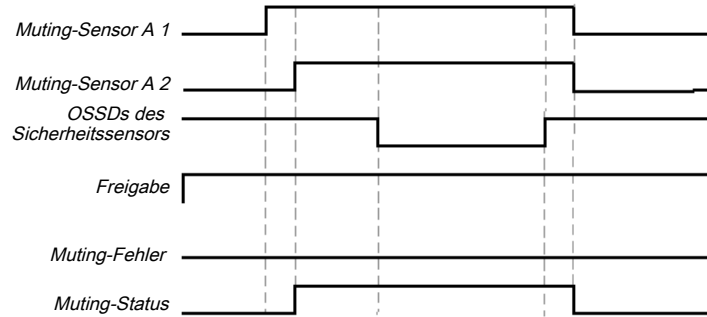
8.10 Funktionsblöcke für Pressen

8.10.1 Funktionsblöcke zur Pressenkontaktüberwachung

8.10.1.1 Überblick und allgemeine Beschreibung

Es stehen zwei einander ergänzende Arten von Funktionsblöcken für Pressenanwendungen zur Verfügung. Dieses Kapitel beschreibt die Funktionsblöcke zur Kontaktüberwachung, die Signale für die Funktionsblöcke zur Pressenzyklussteuerung von mechanischen Pressen (z. B. Exzenterpressen) und Universalpressen bereitstellen.

Es gibt zwei verschiedene Funktionsblöcke zur Pressenkontaktüberwachung, die dazu benutzt werden können, die korrekte Signalfolge der Kontakte und das korrekte Anhalten der Presse (Nachlauf) zu überwachen. Die Ausgänge dieser Funktionsblöcke signalisieren, in welcher Phase des Pressenzyklus sich die Presse gerade befindet (z. B. Hochlauf oder Oberer Totpunkt). Typischerweise werden der Ausgang **Freigabe**, der Ausgang **Top** (Oberer Totpunkt) und der Ausgang **Hochlauf** eines Funktionsblocks zur Pressenkontaktüberwachung mit den entsprechenden Eingängen eines oder mehrerer Funktionsblöcke zur Pressenzyklussteuerung verbunden.

Tab. 114: Übersicht über die Funktionsblöcke zur Pressenkontaktüberwachung

	Exzenterpresse	Universalpresse
<b>Typische Pressenarten</b>	Exzenterpresse	Exzenterpresse mechanische Presse
<b>Bewegungsrichtung der Presse</b>	Vorwärts	Vorwärts und rückwärts
<b>Kontakte</b>	OT-Kontakt ( <b>TopDeadCenter</b> ) UT-Kontakt ( <b>BottomDeadCenter</b> ) Dynamischer Kontakt	OT-Kontakt (TDC) UT-Kontakt (BDC) Nachlauf
<b>Bedingung für OT</b>	Wenn OT-Kontakt (TDC) = High	Wenn OT-Kontakt (TDC) = Low
<b>Hochlauf-Bedingung</b>	Wenn UT-Kontakt (BDC) = High	Wenn UT-Kontakt (BDC) = High
<b>Nachlaufüberwachung</b>	Optional	Optional
<b>Freigabe</b>	Pflicht	Pflicht

8.10.1.2 Kontaktmonitor Exzenterpresse

8.10.1.2.1 Funktionsblockdiagramm



Abb. 132: Logische Anschlüsse für den Funktionsblock Kontaktmonitor Exzenterpresse

Eingänge		
Bezeichnung	Typ	Kurzbeschreibung
Start	Pflicht	Anschluss eines Signals das den physikalischen Ausgang des Pressenantriebs steuert, z. B. der Ausgang Freigabe vom FB Einzelhub oder Automatik.
Restart	Optional	Zurücksetzen des Zustands des Pressenbausteins
OT-Kontakt (TDC)	Pflicht	Kontakt für die Erkennung des oberen Totpunkts
UT-Kontakt (BDC)	Pflicht	Kontakt für die Erkennung des Hochlauf-Hubs der Presse
Dynamischer Kontakt	Optional	Kontakt für die Vorverlegung der Erkennung des oberen Totpunkts
Freigabe	Pflicht	Anschluss eines Signals, das die Pressenbewegung stoppt, z. B. von einer Wellenbrucherkennung

Parameter	Mögliche Werte
Dynamischer Kontakt	<ul style="list-style-type: none"> <li>An: Eingang <b>Dynamischer Kontakt</b> ist aktiviert.</li> <li>Aus: Eingang <b>Dynamischer Kontakt</b> ist deaktiviert.</li> </ul>
Restart-Eingang	<ul style="list-style-type: none"> <li>An: Eingang <b>Restart</b> ist aktiviert.</li> <li>Aus: Eingang <b>Restart</b> ist deaktiviert.</li> </ul>
Min. Restart-Pulszeit	<ul style="list-style-type: none"> <li>100 ms: Eingang <b>Restart</b> muss mindestens 100 ms auf High sein.</li> <li>350 ms : Eingang <b>Restart</b> muss mindestens 350 ms auf High sein.</li> </ul>
Fehler-Flag nutzen	<ul style="list-style-type: none"> <li>An: Ausgang <b>Fehler-Flag</b> ist vorhanden.</li> <li>Aus: Ausgang <b>Fehler-Flag</b> ist nicht vorhanden.</li> </ul>

Ausgänge		
Bezeichnung	Typ	Kurzbeschreibung
<b>Freigabe</b>	Pflicht	Freigabe des Pressvorgangs.
<b>Top</b>	Pflicht	Die Presse befindet sich im OT-Bereich.
<b>Hochlauf</b>	Pflicht	Die Presse befindet sich im Hochlauf-Bereich.
<b>Restart erforderlich</b>	Pflicht	Die Presse muss wegen einem Fehler zurückgesetzt werden.
<b>Kontaktfehler</b>	Pflicht	Ungültige Reihenfolge der Kontaktsignale.
<b>Nachlauffehler</b>	Pflicht	Ein Nachlauffehler wurde erkannt.
<b>Fehler-Flag</b>	Optional	Ein Kontakt- oder Nachlauffehler liegt vor.

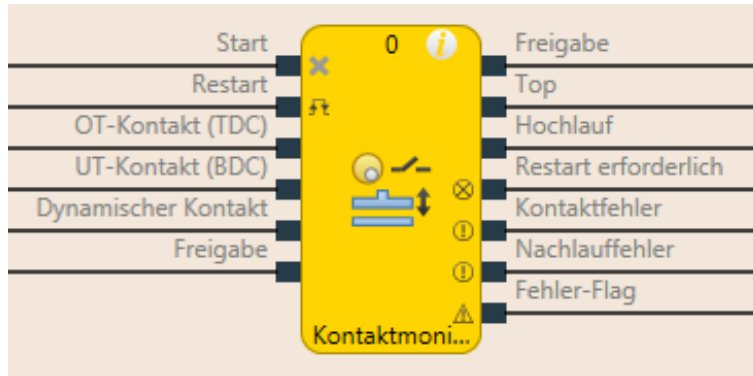
#### 8.10.1.2.2 Allgemeine Beschreibung

Der Funktionsblock (FB) **Kontaktmonitor Exzenterpresse** kann für bestimmte Arten von mechanischen Pressen (z. B. Exzenterpressen) benutzt werden. Die Minimalkonfiguration erfordert neben dem Eingang **Start**, die Eingänge **OT-Kontakt (TDC)**, **UT-Kontakt (BDC)** und **Freigabe**. Die restlichen Eingänge sind optional.

Die Besonderheit des Funktionsblocks ist, dass der Ausgang **Freigabe** von Anfang an auf High gesetzt ist, wenn die Eingänge keine Konstellation aufweisen, die zu einem Fehler führt. Der Signalverlauf am Eingang **Start** wird ausgewertet, wenn eine fallende Flanke am Eingang **OT-Kontakt (TDC)** erkannt wird und der Eingang **UT-Kontakt (BDC)** Low ist (Die Presse verlässt den oberen Totpunkt)

Eine weitere Besonderheit ist, dass der Ausgang **Restart erforderlich** High werden kann, auch wenn der Eingang **Restart** *nicht* vorhanden ist. Ein Rücksetzen dieses Ausgangs ist dann nur durch einen Stopp/Run-Übergang des samos®PRO möglich.

Ein typischer Ablauf des Funktionsblocks ist, dass die Presse im oberen Totpunkt steht (Eingang **OT-Kontakt (TDC)** High) und im ersten Schritt deshalb der Ausgang **Freigabe** und **Top** High werden. In diesem Zustand muss der Eingang **Start** entweder High sein und bleiben oder eine Sequenz Low-High durchlaufen. Die Presse durchläuft nun ihre Hubbewegung, so dass als nächstes der Eingang **OT-Kontakt (TDC)** Low wird, weil die Presse den oberen Totpunkt verlässt. Hat nun der Eingang **Start** zuvor nicht wie vorgegeben seinen Zustand geändert, dann geht der FB in den Fehler **Nachlauffehler** und der zugehörige Ausgang wird High, der Ausgang **Freigabe** wird Low und **Restart erforderlich** High. Lag kein Fehler vor, dann arbeitet die Presse weiter und erreicht irgendwann den unteren Totpunkt um dann den Hochlauf-Hub zu beginnen. Gemeldet wird dies durch den Eingang **UT-Kontakt (BDC)**, der an dieser Stelle High wird, der Ausgang **Hochlauf** wird ebenfalls High. Nähert sich die Presse dem oberen Totpunkt, so wird dort der Eingang **OT-Kontakt (TDC)** wieder High, der Ausgang **Top** wird High, der Ausgang **Hochlauf** Low. Kurze Zeit später wird der Eingang **UT-Kontakt (BDC)** wieder Low und der Ablauf kann von neuem beginnen. Verhalten sich die Kontakte nicht wie vorgegeben, dann wird der Fehler **Kontaktfehler** erkannt und der zugehörige Ausgang wird High, **Freigabe** wird Low und **Restart erforderlich** High.



8.10.1.2.3 Parameter des Funktionsblocks

Tab. 115: Parameter des Funktionsblocks Kontaktmonitor Exzenterpresse

Parameter	Mögliche Werte
<b>Dynamischer Kontakt</b>	<ul style="list-style-type: none"> <li>An: Eingang <b>Dynamischer Kontakt</b> ist aktiviert.</li> <li>Aus: Eingang <b>Dynamischer Kontakt</b> ist deaktiviert.</li> </ul>
<b>Restart-Eingang</b>	<ul style="list-style-type: none"> <li>An: Eingang <b>Restart</b> ist aktiviert.</li> <li>Aus: Eingang <b>Restart</b> ist deaktiviert.</li> </ul>
<b>Min. Restart-Pulszeit</b>	<ul style="list-style-type: none"> <li>100 ms: Eingang <b>Restart</b> muss mindestens 100 ms auf High sein.</li> <li>350 ms: Eingang <b>Restart</b> muss mindestens 350 ms auf High sein.</li> </ul>
<b>Fehler-Flag nutzen</b>	<ul style="list-style-type: none"> <li>An: Ausgang <b>Fehler-Flag</b> ist vorhanden.</li> <li>Aus: Ausgang <b>Fehler-Flag</b> ist nicht vorhanden.</li> </ul>

**Parameter Dynamischer Kontakt**

Der Parameter **Dynamischer Kontakt** legt fest, ob der Beginn der OT-Phase durch eine fallende Flanke am Eingang **Dynamischer Kontakt** vorverlegt werden kann.

Wenn der Parameter **Dynamischer Kontakt** auf **An** gesetzt ist, dann kann der Beginn der OT-Phase durch eine fallende Flanke am Eingang **Dynamischer Kontakt** vorverlegt werden. Dabei müssen sich die Eingänge **UT-Kontakt (BDC)** und **OT-Kontakt (TDC)**, wie im Abschnitt **Allgemeine Beschreibung** erklärt wurde, verhalten. Die fallende Flanke am Eingang **Dynamischer Kontakt** beendet die Hochlauf-Phase, der Ausgang **Hochlauf** wird Low, der Ausgang **Top** wird High.

**Parameter Restart-Eingang**

Dieser Parameter aktiviert den Eingang **Restart**. Ist der Eingang **Restart** vorhanden, dann können Fehler mit Hilfe einer gültigen Restart-Sequenz zurückgesetzt werden. Eine gültige Restart-Sequenz besteht aus einer Low-High-Low-Sequenz am Eingang **Restart** mit einer High-Zeit von 100 ms bzw. 350 ms, je nach Parametrierung. Kürzere High-Zeiten oder High-Zeiten länger als 30 Sekunden werden ignoriert.

**Parameter Min. Restart-Pulszeit**

Eine Restart-Sequenz (Eingang **Restart** Low-High-Low) ist erst gültig, wenn der Eingang **Restart** mindestens 100 ms oder 350 ms auf High gesetzt war. Dieser Wert wird mit dem Parameter **Min. Restart-Pulszeit** eingestellt.

**Parameter Fehler-Flag nutzen**

Mit diesem Parameter kann ein zusätzlicher Ausgang zur Verfügung gestellt werden, der auf High gesetzt wird, wenn der Funktionsblock einen Fehlerzustand erreicht.

8.10.1.2.4 Eingänge des Funktionsblocks

Tab. 116: Eingänge des Funktionsblocks Kontaktmonitor Exzenterpresse

Bezeichnung	Typ	Kurzbeschreibung
<b>Start</b>	Pflicht	Anschluss eines Signals das den physikalischen Ausgang des Pressenantriebs steuert, z. B. der Ausgang Freigabe vom FB Einzelhub oder Automatik.
<b>Restart</b>	Optional	Zurücksetzen des Zustands des Pressenbausteins
<b>OT-Kontakt (TDC)</b>	Pflicht	Kontakt für die Erkennung des oberen Totpunkts
<b>UT-Kontakt (BDC)</b>	Pflicht	Kontakt für die Erkennung des Hochlauf-Hubs der Presse
<b>Dynamischer Kontakt</b>	Optional	Kontakt für die Vorverlegung der Erkennung des oberen Totpunkts
<b>Freigabe</b>	Pflicht	Anschluss eines Signals, das die Pressenbewegung stoppt, z. B. von einer Wellenbrucherkenung

**Eingang Start**

Der Eingang **Start** dient zur Überwachung des Nachlaufs der Presse. Der Eingang muss an das Signal angeschlossen werden, das den physikalischen Ausgang des Pressenantriebs steuert, so dass der FB erkennen kann, ob die Presse momentan läuft oder gestoppt wurde.

**HINWEIS**

Verbinden Sie *keine* physikalischen Eingangssignale mit dem Eingang Start. Schließen Sie das Signal, das den physikalischen Ausgang für den Antrieb der Presse steuert, mit Hilfe eines CPU-Merkers an.

**Eingang Restart**

Mit dem Eingang Restart kann man Fehler durch eine gültige Restart-Sequenz zurücksetzen.

Eine gültige Restart-Sequenz am Eingang **Restart** entspricht einem Übergang Low-High-Low mit einer Pulsdauer von mindestens 100 ms. bzw. 350 ms. und höchstens 30 s. Kürzere oder längere Pulse werden ignoriert.

Wenn der Eingang **Restart** deaktiviert ist, dann kann ein Fehler nur zurückgesetzt werden, in dem die Ausführung des Logikprogramms gestoppt wird, z. B. durch kurzzeitiges Aus- und wieder Einschalten oder indem das System mit Hilfe von samos® PLAN6 vom Run-Zustand in den Stopp-Zustand und anschließend wieder in den Run-Zustand versetzt wird.



**Stellen Sie sicher, dass die Übergänge der Signale für Rücksetzen den Anforderungen entsprechen!**

Bei einem Kurzschluss nach High (nach 24 V DC) an einem physikalischen Eingang kann das ausgewertete Signal einen Puls aufweisen, wenn das Signal infolge der Kurzschluss-erkennung zurückgesetzt wird. Wenn ein solcher Puls zu einem Gefahr bringenden Zustand in der Maschine führen kann, dann sind folgende Punkte zu beachten:

- Für geschützte Leitungsverlegung für die Signalleitung sorgen (wegen Querschluss zu anderen Signalleitungen).
- Keine Kurzschlusserkennung, d.h. nicht auf Testausgänge referenzieren.



**Sicherheitsrelevante Signale müssen den anzuwendenden Normen und Vorschriften entsprechen!**

Berücksichtigen Sie für Ihre Anwendung immer die gültigen nationalen, regionalen und lokalen Vorschriften und Normen. Typ C-Normen wie EN 692 und EN 693 enthalten Anforderungen, wie sicherheitsrelevante Signale verwendet werden müssen. Zum Beispiel kann es bei Nachlauf Fehlern erforderlich sein, dass das Wiederanlaufsignal auf geeignete Weise geschützt wird (z. B. durch einen Schlüsselschalter oder in einem verschlossenen Schaltschrank).

**Eingänge OT-Kontakt (TDC) und UT-Kontakt (BDC)**

Diese Eingänge dienen zur Kontaktüberwachung. Die Eingangssignale für die Eingänge **OT-Kontakt (TDC)**, **UT-Kontakt (BDC)** und **Start** müssen mit der folgenden Abbildung und den dort beschriebenen Regeln übereinstimmen.



Abb. 133: Kontaktüberwachung mit dem Funktionsblock Kontaktmonitor Exzenterpresse

Pos.	Erklärung
(1)	Der Nachlauf muss während der Hochlauf-Phase beginnen: Die ansteigende Flanke am Eingang <b>OT-Kontakt (TDC)</b> (Übergang Low-High) muss erfolgen, während der Eingang <b>UT-Kontakt (BDC)</b> High ist.
(2)	Der Nachlauf muss nach dem Ende der Hochlauf-Phase enden: Die fallende Flanke am Eingang <b>OT-Kontakt (TDC)</b> (Übergang High-Low) muss erfolgen, wenn der Eingang <b>UT-Kontakt (BDC)</b> Low ist.
(3)	Die Hochlauf-Phase muss beginnen, nachdem der Nachlauf beendet ist: Die ansteigende Flanke am Eingang <b>UT-Kontakt (BDC)</b> (Übergang Low-High) muss erfolgen, während der Eingang <b>OT-Kontakt (TDC)</b> Low ist.
(4)	Die Hochlauf-Phase muss während des Nachlaufs enden: Die fallende Flanke am Eingang <b>UT-Kontakt (BDC)</b> (Übergang High-Low) muss erfolgen, während der Eingang <b>OT-Kontakt (TDC)</b> High ist.

Wenn während des Betriebs auch nur eine dieser Bedingungen nicht erfüllt ist, wird der Ausgang **Freigabe** Low und der Ausgang **Kontaktfehler** wird High.

Eine gültige Sequenz, die diese Bedingungen erfüllt, sieht folgendermaßen aus:

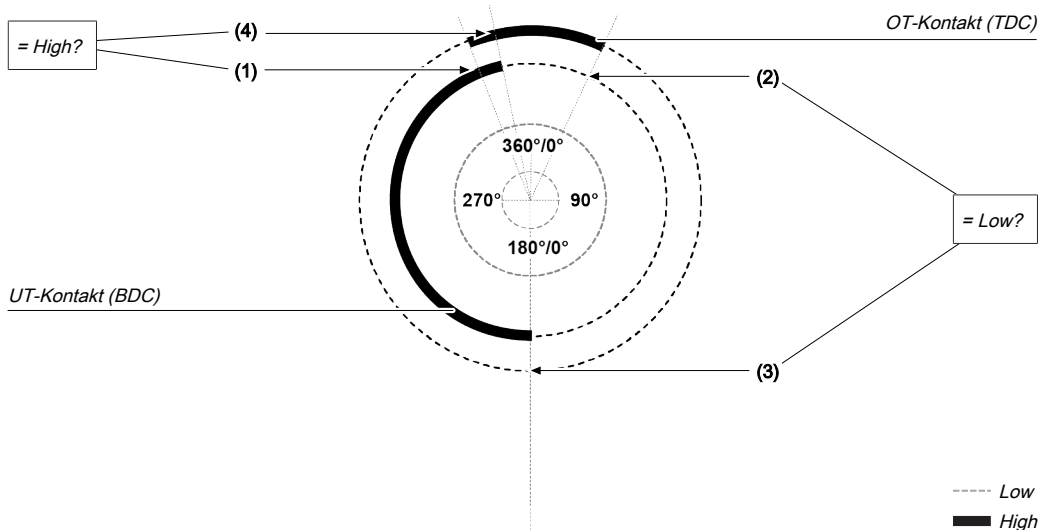
Schritt	Systemverhalten
0)	Startbedingung: Eingang <b>OT-Kontakt (TDC)</b> = High, Eingang <b>UT-Kontakt (BDC)</b> = Low, Start = High (oder Sequenz Low → High (→ Low))
1)	Eingang <b>OT-Kontakt (TDC)</b> : High → Low
2)	Eingang <b>UT-Kontakt (BDC)</b> : Low → High
3)	Eingang <b>OT-Kontakt (TDC)</b> : Low → High
4)	Eingang <b>UT-Kontakt (BDC)</b> : High → Low



**Beachten Sie die entsprechenden Normen und Sicherheitsvorschriften!**

Alle sicherheitsbezogenen Teile der Anlage (Verdrahtung, angeschlossene Sensoren und Befehlsgeber, Konfiguration) müssen den jeweiligen Normen (z. B. EN 62061 oder EN ISO 13849-1 oder Typ-C-Normen wie EN 692 und EN 693) und Sicherheitsvorschriften entsprechen. Für sicherheitsrelevante Anwendungen dürfen ausschließlich sicherheitsrelevante Signale verwendet werden. Stellen Sie sicher, dass die Anwendung allen anzuwendenden Normen und Vorschriften entspricht!

Dies muss insbesondere für den Eingang **UT-Kontakt (BDC)** beachtet werden, wenn der Ausgang **Hochlauf** für Hochlauf-Muting benutzt wird, z. B. in Verbindung mit einem Funktionsblock für Presenzyklussteuerung.

Um die Sicherheitsvorschriften zu erfüllen, kann es notwendig sein, getestete Schalter mit jeweils unterschiedlichen Testquellen für die Kontakt-Eingangssignale zu verwenden. Um unterschiedliche Testquellen für die Kontaktsignale zu verwenden, müssen die Eingänge **OT-Kontakt (TDC)**, **UT-Kontakt (BDC)** und **Dynamischer Kontakt** an unterschiedliche Module der Klasse SP-SDI oder SP-SDIO angeschlossen werden.

**HINWEIS**

Ein Modul der Klasse SP-SDI besitzt nur zwei Testquellen, obwohl es acht Testausgangsklemmen hat.

**Beschreibung der Nachlaufüberwachung**

Der Funktionsblock Kontaktmonitor Exzenterpresse überwacht den Nachlauf der Presse. Wenn der **OT-Kontakt (TDC)** verlassen wird, obwohl die Presse eigentlich gestoppt haben müsste, dann erkennt der Funktionsblock einen Nachlauffehler, der Ausgang **Nachlauffehler** wird also auf High gesetzt.

Der Eingang **Start** muss dann folgender Abbildung und Regel entsprechen:



Abb. 134: Nachlaufüberwachung mit dem Funktionsblock Kontaktmonitor Exzenterpresse

Entweder muss während der Ausgang **Top** High ist, am Eingang **Start** mindestens einmal eine steigende Flanke vorkommen, oder der Eingang **Start** muss beim Ende des Nachlaufbereichs (fallende Flanke an Ausgang **Top**) High sein. Wenn keine dieser beiden Bedingungen erfüllt ist, dann wird der Ausgang **Freigabe** Low und die Ausgänge **Nachlauffehler** und **Restart erforderlich** werden High.

Der Eingang **Start** muss an das Signal angeschlossen werden, das den physikalischen Ausgang des Pressenantriebs steuert, so dass der Funktionsblock erkennen kann, ob die Presse momentan läuft oder gestoppt wurde. Typischerweise handelt es sich dabei um den Ausgang **Freigabe** eines nachfolgenden Funktionsblocks Presse Einrichten oder Presse Einzelhub.

**HINWEIS**

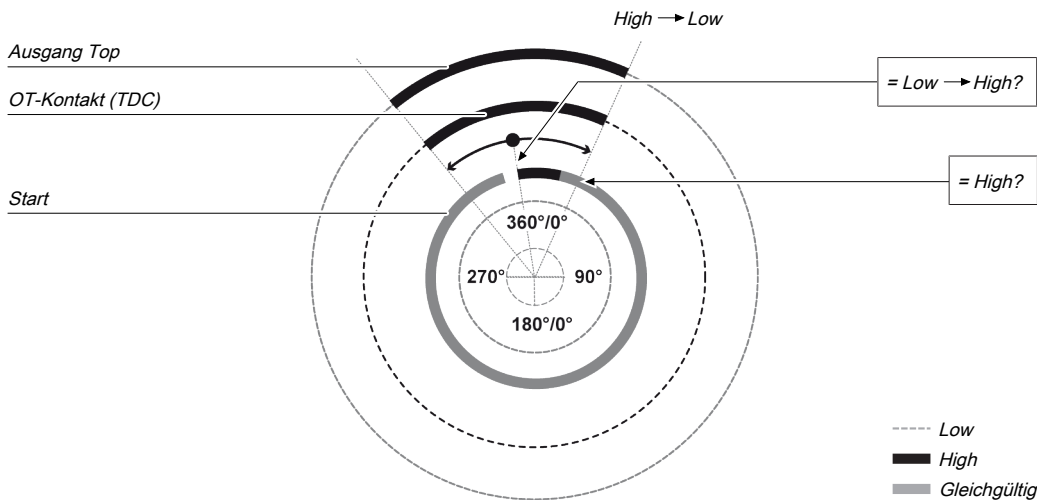
Verbinden Sie *keine* physikalischen Eingangssignale mit dem Eingang **Start**. Schließen Sie das Signal, das den physikalischen Ausgang für den Antrieb der Presse steuert, mithilfe eines CPU-Merkers an.

**Eingang Dynamischer Kontakt**

Mit Hilfe des dynamischen Kontakts kann der Beginn der Top-Phase vorverlegt werden (fallende Flanke am Eingang **Dynamischer Kontakt**).

Der Ausgang **Hochlauf** geht auf High bei einer ansteigenden Flanke (Übergang von Low zu High) am Eingang **UT-Kontakt (BDC)**. Er geht auf Low entweder bei einer ansteigenden Flanke des Eingangs **OT-Kontakt (TDC)** oder bei einer fallenden Flanke am Eingang **Dynamischer Kontakt**, je nachdem, was davon zuerst eintritt.



Abb. 135: Pressenzyklus für den Funktionsblock Kontaktmonitor Exzenterpresse mit Dynamischer Kontakt beim Aufwärts-hub

Wenn am Eingang **Dynamischer Kontakt** eine fallende Flanke auftritt, während der Eingang **UT-Kontakt (BDC)** Low ist, d.h. während der Abwärts-Phase des Pressenzyklus, dann geht der Ausgang **Top** auf High, bis am Eingang **UT-Kontakt (BDC)** eine ansteigende Flanke erkannt wird. Der Ausgang **Hochlauf** bleibt während des restlichen Pressenzyklus Low.

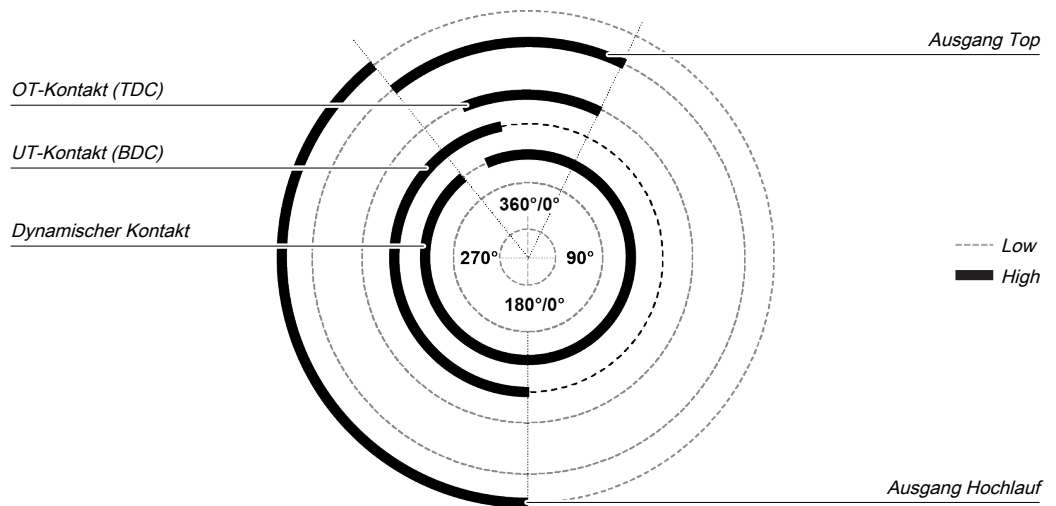

Abb. 136: Pressenzyklus für den Funktionsblock Kontaktmonitor Exzenterpresse mit Dynamischer Kontakt beim Hochlauf und bei der Abwärtsbewegung

**Eingang Freigabe**

Dieser Eingang wird für den Anschluss einer Wellenbruchererkennung benutzt.

Wenn der Eingang **Freigabe** Low ist, dann ist der Ausgang **Freigabe** des Funktionsblocks Low und die Überwachung der Kontaktsignal-Sequenz und des Nachlaufs ist deaktiviert, vorausgesetzt, dass kein Fehler anliegt. Die Fehlerausgänge sind davon nicht betroffen.

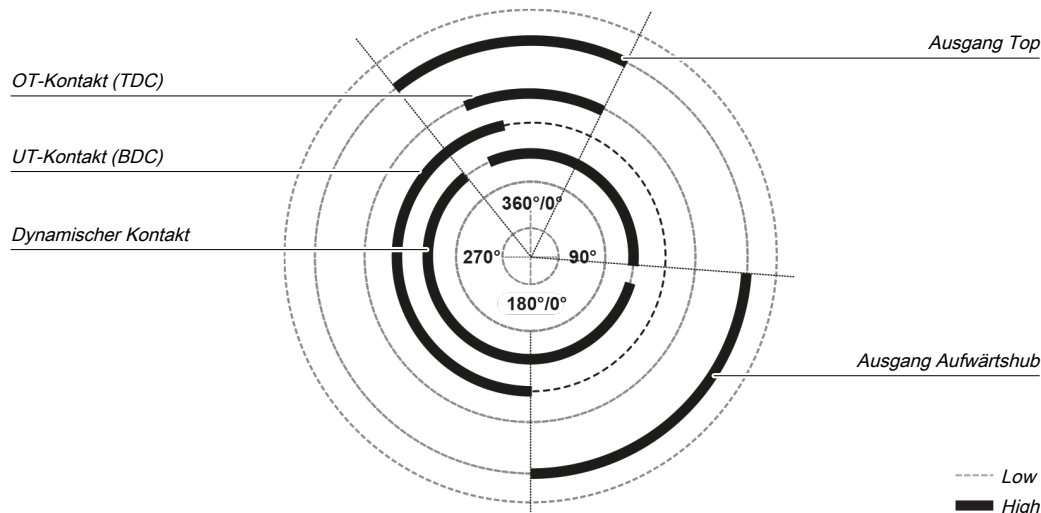
Wenn der Eingang **Freigabe** von Low zu High wechselt, wird je nach der Konstellation der Eingänge der passende Zustand angenommen und die Ausgänge werden entsprechend dem Zustand angesteuert.

8.10.1.2.5 Ausgänge des Funktionsblocks

Tab. 117: Ausgänge des Funktionsblocks Kontaktmonitor Exzenterpresse

Bezeichnung	Typ	Kurzbeschreibung
<b>Freigabe</b>	Pflicht	Freigabe des Pressvorgangs.
<b>Top</b>	Pflicht	Die Presse befindet sich im OT-Bereich.
<b>Hochlauf</b>	Pflicht	Die Presse befindet sich im Hochlauf-Bereich.
<b>Restart erforderlich</b>	Pflicht	Die Presse muss wegen einem Fehler zurückgesetzt werden.
<b>Kontaktfehler</b>	Pflicht	Ungültige Reihenfolge der Kontaktsignale.
<b>Nachlauffehler</b>	Pflicht	Ein Nachlauffehler wurde erkannt.
<b>Fehler-Flag</b>	Optional	Ein Kontakt- oder Nachlauffehler liegt vor.

**Ausgang Freigabe**

Der Ausgang **Freigabe** wird benutzt, um die Presse anzuhalten und wird mit einem weiteren ergänzenden Pressenfunktionsblock verbunden, wie z. B. Presse Einrichten oder Presse Einzelhub. Wenn kein Fehler erkannt wurde, ist der Ausgang **Freigabe** des Funktionsblocks High.

Wenn in der Abfolge der Kontaktsignale ein Fehler erkannt wird, geht der Ausgang **Freigabe** auf Low, der betreffende Fehlerausgang geht auf High und der Ausgang **Reset erforderlich** geht auf High. Eine gültige Restart-Sequenz am Eingang **Restart** ist dann erforderlich.

Der Ausgang **Freigabe** geht auch auf Low, wenn der Eingang **Freigabe** deaktiviert wird.

### Ausgang Top

Der Ausgang **Top** geht auf High bei einer ansteigenden Flanke am Eingang **OT-Kontakt (TDC)** oder bei einer fallenden Flanke am Eingang **Dynamischer Kontakt (dabei darf der Eingang Freigabe keine fallende Flanke haben)**, je nachdem, was davon zuerst eintritt. Der Ausgang **Top** geht auf Low bei einer fallenden Flanke am Eingang **OT-Kontakt (TDC)**.

Der Ausgang **Top** wird typischerweise dazu benutzt, die Presse anzuhalten und wird mit einem weiteren ergänzenden Pressenfunktionsblock verbunden, wie z. B. Presse Einrichten oder Presse Einzelhub.

### Ausgang Hochlauf

Der Ausgang **Hochlauf** wird typischerweise mit einem weiteren ergänzenden Pressenfunktionsblock verbunden, wie z. B. Presse Einrichten oder Presse Einzelhub. Er kann außerdem dazu benutzt werden, Hochlauf-Muting auszulösen.

Dieser Funktionsblock setzt die Ausgänge **Hochlauf** und **Top** basierend auf den Änderungen der Zustände an den Kontakt-Eingängen. Wenn der Funktionsblock einen Fehler erkennt, werden beide Ausgänge auf Low gesetzt.

### Ausgang Restart erforderlich

Der Ausgang **Restart erforderlich** ist High, wenn eine gültige Restart-Sequenz am Eingang **Restart** erwartet wird. Dieser Ausgang wird erst nach einer gültigen Restart-Sequenz wieder auf Low gesetzt und während dieser Ausgang High ist, kann der Ausgang **Freigabe** nicht High sein. Eine gültige Restart-Sequenz ist in den Abschnitten **Eingang Restart** und **Parameter Min. Restart-Pulszeit** beschrieben.

### Ausgang Kontaktfehler

Dieser Ausgang wird auf High gesetzt, wenn die vorgegebene Reihenfolge der Kontaktzustände nicht eingehalten wird. Die gültigen Abläufe wurden in den Abschnitten **Eingang OT-Kontakt (TDC)**, **Eingang UT-Kontakt (BDC)** und **Eingang Dynamischer Kontakt** beschrieben. Vor allem das Aktivieren des Parameters **Dynamischer Kontakt** ändert den Kontaktablauf grundsätzlich. Alle Varianten eines ungültigen Ablaufs führen zum Fehler und der Ausgang Kontaktfehler wird auf High gesetzt.

### Ausgang Nachlauffehler

Dieser Ausgang wird auf High gesetzt, wenn die Nachlaufüberwachung eine unerwartete Bewegung der Presse feststellt. Wenn der OT-Kontakt (TDC) verlassen wird, obwohl die Presse eigentlich gestoppt sein müsste, wird dieser Eingang auf High gesetzt.

### Ausgang Fehler-Flag

Dieser Ausgang wird auf High gesetzt, wenn irgendein Fehler anliegt bzw. wenn mindestens einer von den Ausgängen Kontaktfehler oder Nachlauffehler auf High gesetzt ist und der Ausgang als aktiv parametrierbar ist.

8.10.1.2.6 Fehlerzustände und Informationen zum Rücksetzen

Tab. 118: Fehlerzustände und Informationen zum Rücksetzen für den Funktionsblock Universalpressen

Ausgänge	Rücksetzen des Fehlerzustands	Bemerkungen
<b>Kontaktfehler</b>	Der Ausgang Kontaktfehler wird High, wenn eine unerlaubte Signalabfolge erkannt wurde. Für das Rücksetzen ist eine gültige Restart-Sequenz erforderlich.	Der Ausgang Freigabe wird Low, der Ausgang Restart erforderlich
<b>Nachlauffehler</b>	Der Ausgang <b>Nachlauffehler</b> wird High, wenn der OT-Kontakt (TDC) verlassen wird, obwohl die Presse eigentlich gestoppt haben müsste. Für das Rücksetzen ist eine gültige Restart-Sequenz erforderlich.	High. Wenn der Ausgang Fehler-Flag vorhanden ist, wird dieser High.

8.10.1.2.7 Beispielhafter Ablauf eines Pressenzyklus



Abb. 137: Kontakt- und Ausgangsfolge einer Exzenterpresse bei einem fehlerfreien Ablauf (Beispiel)



8.10.1.3 Kontaktmonitor Universalpresse

8.10.1.3.1 Funktionsblockdiagramm

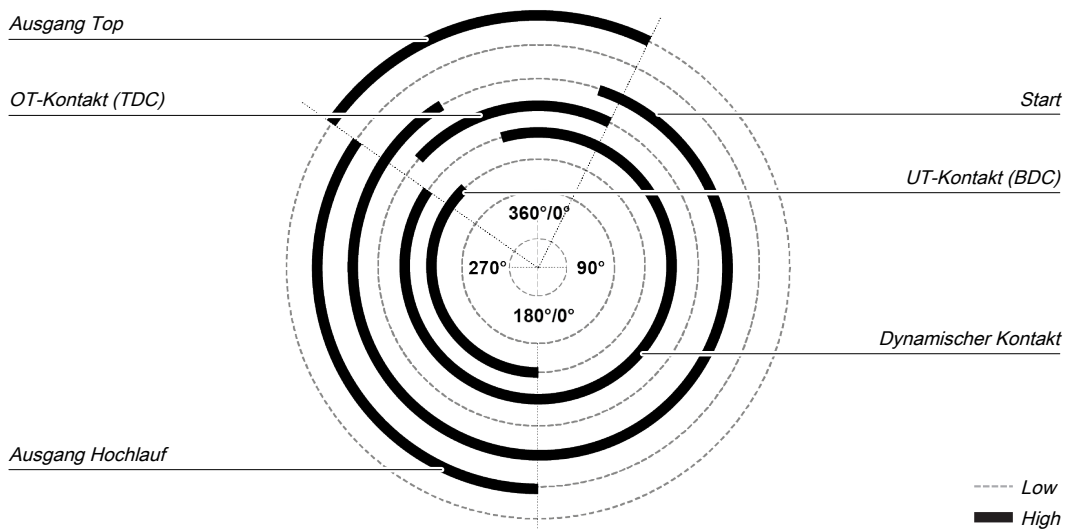

Abb. 138: Logische Anschlüsse für den Funktionsblock Kontaktmonitor Universalpresse

Eingänge		
Bezeichnung	Typ	Kurzbeschreibung
Start	Pflicht	Anschluss eines Signals das den physikalischen Ausgang des Pressenantriebs steuert, z. B. der Ausgang Freigabe vom FB Einzelhub oder Automatik.
Restart	Optional	Zurücksetzen des Zustands der Presse.
OT-Kontakt (TDC)	Pflicht	Kontakt für die Erkennung des oberen Totpunkts.
UT-Kontakt (BDC)	Pflicht	Kontakt für Hochlauf-Bereich.
Nachlaufkontakt	Optional	Kontakt für Nachlauf-Bereich.
Freigabe	Pflicht	Anschluss eines Signals, das die Pressenbewegung stoppt, z. B. von einer Wellenbrucherkennung
Parameter	Mögliche Werte	
Restart-Eingang	<ul style="list-style-type: none"> <li>An: Eingang <b>Restart</b> aktiviert</li> <li>Aus: Eingang <b>Restart</b> deaktiviert</li> </ul>	
Hochlauf-Signale pro Zyklus	<ul style="list-style-type: none"> <li>0-2 (z. B. Universalpresse)</li> <li>1 (z. B. Exzenterpresse)</li> </ul>	
Min. Restart-Pulszeit	<ul style="list-style-type: none"> <li>100 ms</li> <li>350 ms</li> </ul>	
Fehler-Flag nutzen	<ul style="list-style-type: none"> <li>An: Ausgang <b>Fehler-Flag</b> aktiviert</li> <li>Aus: Ausgang <b>Fehler-Flag</b> deaktiviert</li> </ul>	

Ausgänge		
Bezeichnung	Typ	Kurzbeschreibung
Freigabe	Pflicht	Freigabe des Pressvorgangs.
Top	Pflicht	Die Presse befindet sich im OT-Bereich.
Hochlauf	Pflicht	Die Presse fährt nach oben.
Restart erforderlich	Pflicht	Die Presse muss wegen einem Fehler zurückgesetzt werden.
Kontaktfehler	Pflicht	Ungültige Reihenfolge der Kontaktsignale.
Nachlauffehler	Optional	Ein Nachlauffehler wurde erkannt.
Fehler-Flag	Optional	Ein Kontakt- oder Nachlauffehler liegt vor.

8.10.1.3.2 Allgemeine Beschreibung

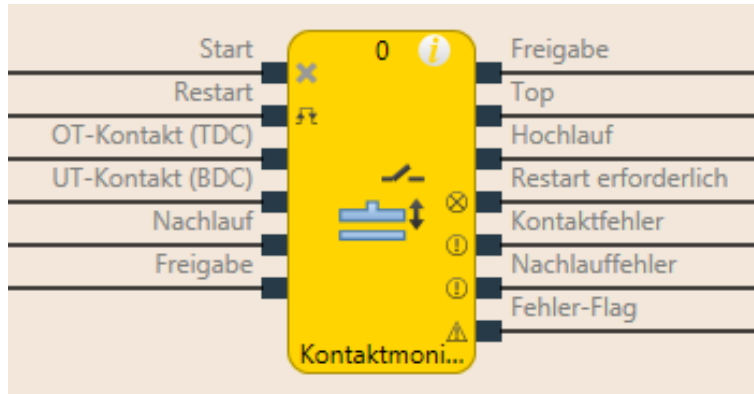
Der Funktionsblock Kontaktmonitor Universalpresse kann für verschiedene Arten von Pressen (z. B. mechanische Pressen) benutzt werden. Die Minimalconfiguration erfordert die Eingänge **Start**, **OT-Kontakt (TDC)**, **UT-Kontakt (BDC)**, **Nachlaufkontakt**, **Freigabe**. Optional kann der Eingang **Restart** angeschlossen werden.

**Beschreibung Nachlauf**

Wenn der Eingang **Nachlaufkontakt** aktiviert ist, dann müssen die Eingangssignale für **Nachlaufkontakt** mit folgender Abbildung und den folgenden Regeln übereinstimmen:



Abb. 139: Kontaktüberwachung mit dem Funktionsblock Kontaktmonitor Universalpresse mit aktiviertem Nachlauf

Pro Zyklus muss genau ein Puls am Eingang **Nachlauf** auftreten. Die ansteigende Flanke am Eingang **Nachlauf** (Übergang Low-High) muss vor der fallenden Flanke am Eingang **OT-Kontakt (TDC)** erfolgen. Die fallende Flanke am Eingang **Nachlauf** (Übergang High-Low) muss nach der ansteigenden Flanke am Eingang **OT-Kontakt (TDC)** erfolgen. Das bedeutet, dass zu jedem Zeitpunkt mindestens einer der beiden Eingänge High sein muss.

8.10.1.3.3 Parameter des Funktionsblocks

Tab. 119: Parameter des Funktionsblocks Kontaktmonitor Universalpresse

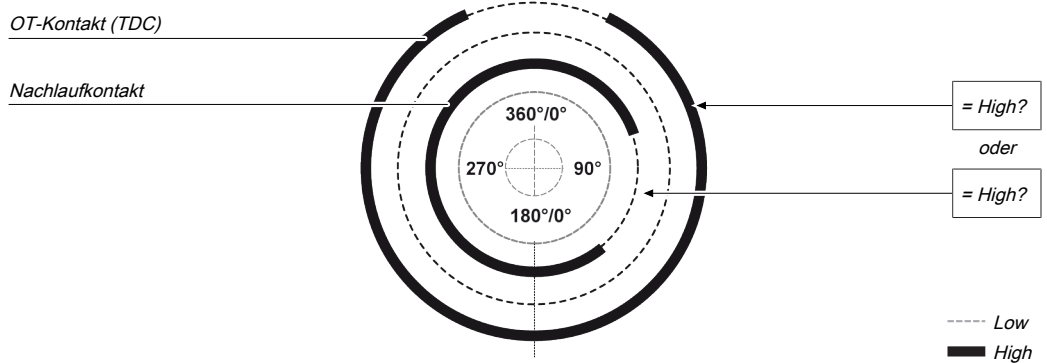
Parameter	Möglicher Werte
<b>Restart-Eingang</b>	<ul style="list-style-type: none"> <li>An: Eingang <b>Restart</b> aktiviert</li> <li>Aus: Eingang <b>Restart</b> deaktiviert</li> </ul>
<b>Hochlauf-Signale pro Zyklus</b>	<ul style="list-style-type: none"> <li>0-2 (z. B. Universalpresse)</li> <li>1 (z. B. Exzenterpresse)</li> </ul>
<b>Min. Restart-Pulszeit</b>	<ul style="list-style-type: none"> <li>100 ms</li> <li>350 ms</li> </ul>
<b>Fehler-Flag nutzen</b>	<ul style="list-style-type: none"> <li>An: Ausgang <b>Fehler-Flag</b> aktiviert</li> <li>Aus: Ausgang <b>Fehler-Flag</b> deaktiviert</li> </ul>
<b>Nachlaufkontakt</b>	<ul style="list-style-type: none"> <li>An: Eingang <b>Nachlaufkontakt</b> aktiviert</li> <li>Aus: Eingang <b>Nachlaufkontakt</b> deaktiviert</li> </ul>

**Parameter Restart-Eingang**

Dieser Parameter aktiviert den Eingang **Restart**. Ist der Eingang **Restart** vorhanden, dann können Fehler mit Hilfe einer gültigen Restart-Sequenz zurückgesetzt werden. Eine gültige Restart-Sequenz besteht aus einer Low-High-Low-Sequenz am Eingang **Restart** mit einer High-Zeit von 100 ms bzw. 350 ms, je nach Parametrierung. Kürzere High-Zeiten oder High-Zeiten länger als 30 Sekunden werden ignoriert.

**Parameter Hochlauf-Signale pro Zyklus**

Der Eingang **UT-Kontakt (BDC)** signalisiert, dass die Presse den UT-Bereich (unterer Totpunkt) erreicht hat. Das geschieht in dem am Eingang **UT-Kontakt (BDC)** eine steigende Flanke erkannt wird, während der Eingang **OT-Kontakt (TDC)** High ist. Ist der Parameter auf **1 (z. B. Exzenterpresse)** eingestellt, muss dieses Signal im Laufe des Presszyklus genau einmal vorkommen. Der Eingang **OT-Kontakt (TDC)** kann also nicht sofort auf Low wechseln, ohne dass der Eingang **UT-Kontakt (BDC)** mindestens einmal eine steigende Flanke hatte. Eine Abweichung von diesen Vorgängen würde zu einem Kontaktfehler führen.

Ist der Parameter auf **0-2 (z. B. Universalpresse)** eingestellt, kann von diesem Ablauf im Rahmen der Parametrierung abgewichen werden. D.h. auch 0 steigende Flanken an UT, 1 steigende Flanke an UT oder zwei steigende Flanken an UT sind erlaubt. Bei der ersten steigenden Flanke an UT wird der Ausgang **Hochlauf** auf High gesetzt. Kommen zwei steigende Flanken vor, dann wird **Hochlauf** mit der ersten fallenden Flanke von UT Low und mit der zweiten steigenden Flanke nicht mehr High.

**Beschreibung Hochlaufüberwachung**

Wenn der Parameter **Hochlauf-Signale pro Zyklus** auf 1 parametrier ist, dann müssen die Eingangssignale für **UT-Kontakt (BDC)** mit folgender Abbildung und den folgenden Regeln übereinstimmen:



Abb. 140: Kontaktüberwachung mit dem Funktionsblock Kontaktmonitor Universalpresse mit aktiviertem **UT-Kontakt (BDC)**

Pos.	Beschreibung
(1)	Der Beginn des Signals am <b>UT-Kontakt (BDC)</b> (steigende Flanke) muss nahe bei 180° liegen und muss erfolgen, während der Eingang <b>OT-Kontakt (TDC)</b> High ist. Die steigende Flanke am <b>UT-Kontakt (BDC)</b> schaltet den Ausgang Hochlauf auf High.
(2)	Die fallende Flanke am <b>UT-Kontakt (BDC)</b> (Übergang High-Low) muss vor der steigenden Flanke (Übergang Low-High) am Eingang <b>OT-Kontakt (TDC)</b> erfolgen. Das heißt, dass der Eingang <b>UT-Kontakt (BDC)</b> Low sein muss, wenn eine steigende Flanke (Übergang Low-High) am Eingang <b>OT-Kontakt (TDC)</b> auftritt.

Dieser Ablauf kann mit dem Parameter **Hochlauf-Signale pro Zyklus** abgeändert werden, wenn dieser auf 0-2 parametrier ist (siehe vorheriger Abschnitt und Kapitel Eingang UT-Kontakt).

**Parameter Min. Restart-Pulszeit**

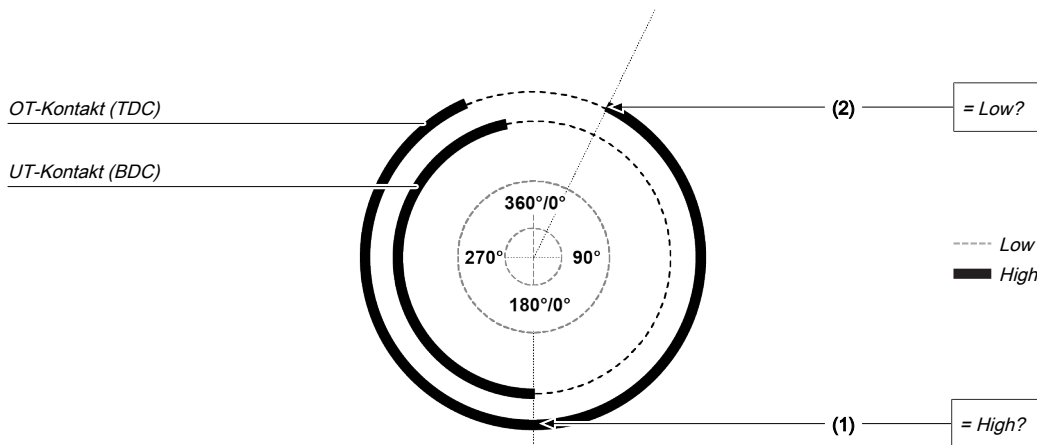
Eine Restart-Sequenz (Eingang **Restart** Low-High-Low) ist erst gültig, wenn der Eingang **Restart** mindestens 100 ms oder 350 ms auf High gesetzt war. Dieser Wert wird mit dem Parameter **Min. Restart-Pulszeit** eingestellt.

**Parameter Fehler-Flag nutzen**

Mit diesem Parameter kann ein zusätzlicher Ausgang zur Verfügung gestellt werden, der auf High gesetzt wird, wenn der Funktionsblock einen Fehlerzustand erreicht.

## Eingangssignale des Funktionsblocks Kontaktmonitor Universalpresse

Bezeichnung	Typ	Kurzbeschreibung
<b>Start</b>	Pflicht	Anschluss eines Signals das den physikalischen Ausgang des Pressenantriebs steuert, z. B. der Ausgang Freigabe vom FB Einzelhub oder Automatik.
<b>Restart</b>	Optional	Zurücksetzen des Zustands der Presse.
<b>OT-Kontakt (TDC)</b>	Pflicht	Kontakt für die Erkennung des oberen Totpunkts.
<b>UT-Kontakt (BDC)</b>	Pflicht	Kontakt für Hochlauf-Bereich.
<b>Nachlaufkontakt</b>	Optional	Kontakt für Nachlauf-Bereich.
<b>Freigabe</b>	Pflicht	Anschluss eines Signals, das die Pressenbewegung stoppt, z. B. von einer Wellenbrucherkennung

**Eingang Start**

Der Eingang **Start** dient zur Überwachung des Nachlaufs der Presse. Der Eingang muss an das Signal angeschlossen werden, das den physikalischen Ausgang des Pressenantriebs steuert, so dass der FB erkennen kann, ob die Presse momentan läuft oder gestoppt wurde. Typischerweise handelt es sich dabei um den Ausgang **Freigabe** eines nachfolgenden Funktionsblocks Presse Einrichten, Presse Automatik oder Presse Einzelhub.

**HINWEIS**

Verbinden Sie keine physikalischen Eingangssignale mit dem Eingang **Start**. Schließen Sie das Signal, das den physikalischen Ausgang für den Antrieb der Presse steuert, mit Hilfe eines CPU-Merkers an.

**Eingang Restart**

Mit dem Eingang Restart kann man Fehler durch eine gültige Restart-Sequenz zurücksetzen.

Eine gültige Restart-Sequenz am Eingang **Reset** entspricht einem Übergang Low-High-Low mit einer Pulsdauer von mindestens 100 ms. bzw. 350 ms. und höchstens 30 s. Kürzere oder längere Pulse werden ignoriert.

Wenn der Eingang Restart deaktiviert ist, dann kann ein Fehler nur zurückgesetzt werden, indem die Ausführung des Logikprogramms gestoppt wird, z. B. durch kurzzeitiges Aus- und wieder Einschalten oder indem das System mit Hilfe von samos® PLAN 6 vom Run-Zustand in den Stopp-Zustand und anschließend wieder in den Run-Zustand versetzt wird.

**Stellen Sie sicher, dass die Übergänge der Signale für Rücksetzen den Anforderungen entsprechen!**

Bei einem Kurzschluss nach High (nach 24 V DC) an einem physikalischen Eingang kann das ausgewertete Signal einen Puls aufweisen, wenn das Signal infolge der Kurzschlusserkennung zurückgesetzt wird. Wenn ein solcher Puls zu einem Gefahr bringenden Zustand in der Maschine führen kann, dann sind folgende Punkte zu beachten:

- Für geschützte Leitungsverlegung für die Signalleitung sorgen (wegen Querschluss zu anderen Signalleitungen).
- Keine Kurzschlusserkennung, d.h. nicht auf Testausgänge referenzieren.



**Sicherheitsrelevante Signale müssen den anzuwendenden Normen und Vorschriften entsprechen!**

Berücksichtigen Sie für Ihre Anwendung immer die gültigen nationalen, regionalen und lokalen Vorschriften und Normen. Typ C-Normen wie EN 692 und EN 693 enthalten Anforderungen, wie sicherheitsrelevante Signale verwendet werden müssen. Zum Beispiel kann es bei Nachlauf Fehlern erforderlich sein, dass das Wiederanlaufsignal auf geeignete Weise geschützt wird (z. B. durch einen Schlüsselschalter oder in einem verschlossenen Schaltschrank).

**Eingang OT-Kontakt (TDC)**

Pro Zyklus muss genau ein Puls am Eingang **OT-Kontakt (TDC)** auftreten.

**Eingang UT-Kontakt (BDC)**

Wenn der Eingang **UT-Kontakt (BDC)** beim Start des Funktionsblocks (Einschalten) High ist, dann bleibt der Ausgang **Hochlauf** während des ersten Pressenzyklus Low.

Die folgenden Diagramme zeigen den Pressenzyklus bei unterschiedlich ausgeführten Schaltkulissen für den UT-Kontakt (fallende Flanke von UT nach fallender Flanke des OT-Kontakts oder fallende Flanke UT voreilend zur fallenden Flanke des OT-Kontakts)



Abb. 141: Pressenzyklus für den Funktionsblock Kontaktmonitor Universalpresse mit fallender Flanke von **OT-Kontakt (TDC)** vor **UT-Kontakt (BDC)**



Abb. 142: Pressenzyklus für den Funktionsblock Kontaktmonitor Universalpresse mit fallender Flanke von **UT-Kontakt (BDC)** vor **OT-Kontakt (TDC)**

Eine zweite ansteigende Flanke am Eingang **UT-Kontakt (BDC)** startet die Aufwärtshub-Phase nicht erneut. Dies ist der Fall, wenn der Parameter **Anzahl UT-Signale pro Zyklus** auf 0-2 (z. B. Universalpresse) konfiguriert ist und die Presse sich im unteren Bereich vorwärts und rückwärts bewegt.

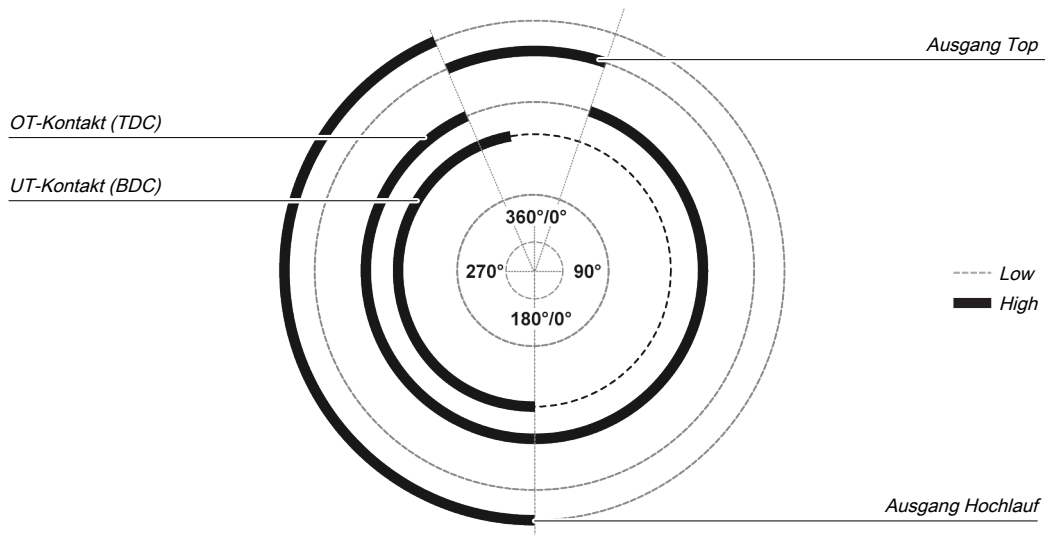

Abb. 143: Pressenzyklus für den Funktionsblock Kontaktmonitor Universalpresse mit 2 BDC-Übergängen

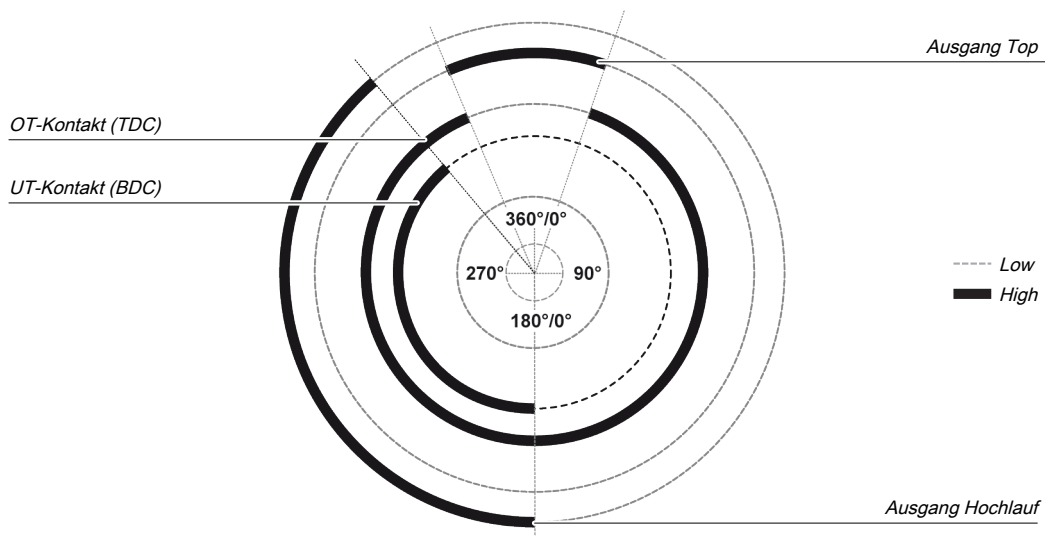
Wenn bei dieser Einstellung während des Zyklus überhaupt kein Puls am Eingang **UT-Kontakt (BDC)** auftritt, dann bleibt der Ausgang **Hochlauf** während des gesamten Zyklus Low.

**HINWEIS**

Wenn der Eingang **UT-Kontakt (BDC)** bereits High ist, wenn die Überwachung der Kontakteingänge beginnt (z. B. während des ersten Logikzyklus, nach dem Rücksetzen eines Fehlers), dann bleibt der Ausgang **Hochlauf** während des ersten Logikzyklus Low. Der nächste Übergang von Low zu High am Eingang **UT-Kontakt (BDC)** wird erst akzeptiert, wenn zuvor ein Übergang von High zu Low am Ausgang **Top** erfolgt ist.

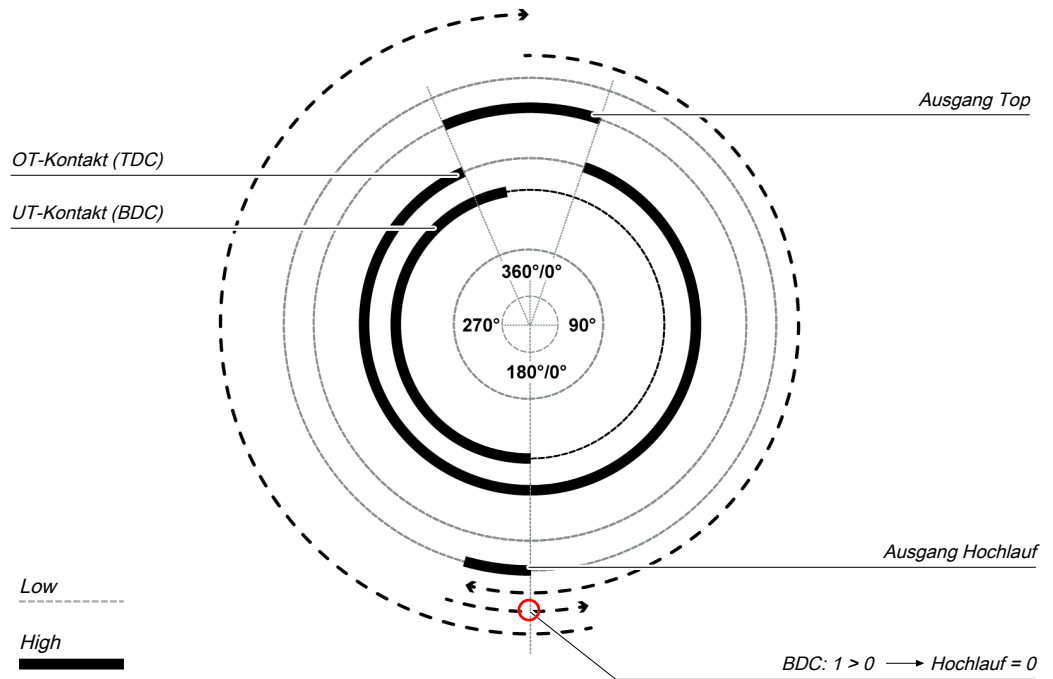
In den folgenden Abbildungen sind die unterschiedlichen Pressvorgängen mit 0, 1 und 2 UT-Kontaktfolgen dargestellt.

Tab. 120: Timingdiagramme für 0, 1 und 2 UT-Kontakt (BDC)-Signale pro Zyklus

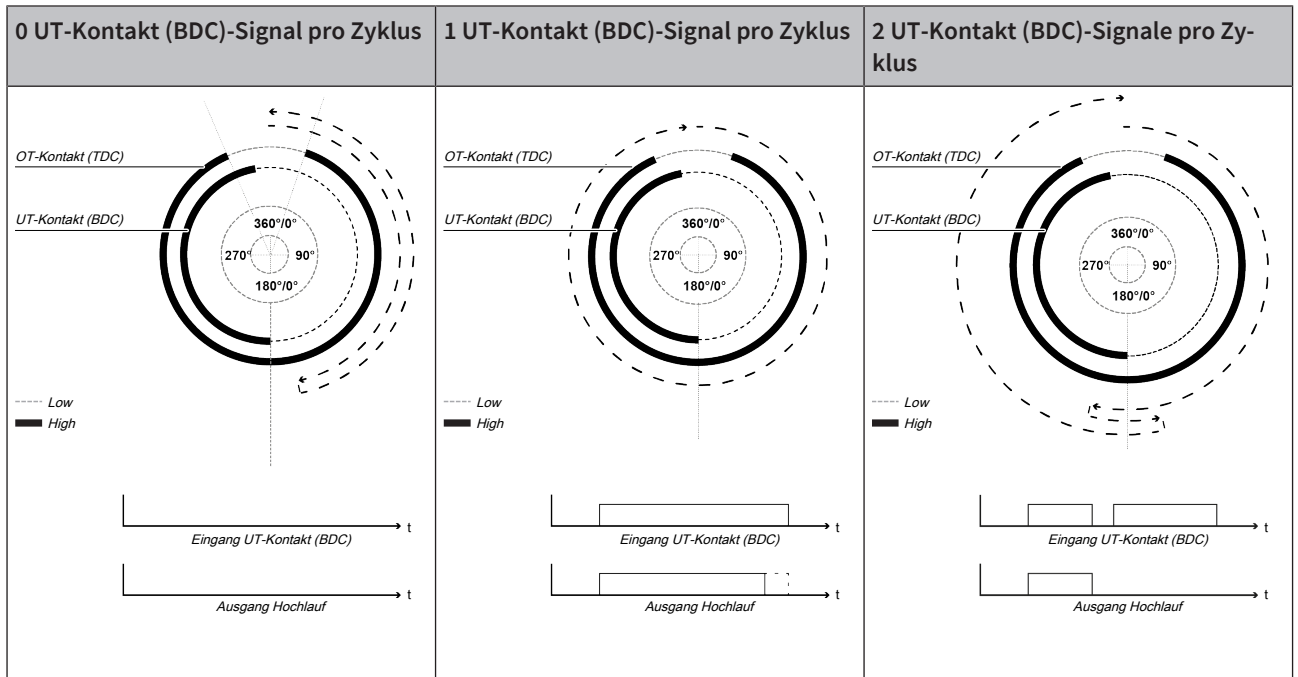

Der Eingang **UT-Kontakt (BDC)** kann mit dem Eingang **Nachlauf** kombiniert werden. In diesem Fall gelten die Vorgänge, die im Abschnitt **Eingänge UT-Kontakt (BDC) und Nachlauf** beschrieben sind.

**Eingang Nachlaufkontakt**

Der Funktionsblock Kontaktmonitor Universalpresse überwacht den Nachlauf der Presse. Wenn der **Nachlaufkontakt** verlassen wird, obwohl die Presse eigentlich gestoppt haben müsste, dann erkennt der Funktionsblock einen Nachlauffehler.

Der Eingang **Start** muss dann folgender Abbildung und folgenden Regeln entsprechen:



Abb. 144: Nachlaufüberwachung mit dem Funktionsblock Kontaktmonitor Universalpresse

Entweder muss zwischen der steigenden Flanke des Ausgangs **Top** und dem Ende des Nachlauf-Bereichs (fallende Flanke am Eingang **Nachlaufkontakt**) eine steigende Flanke an **Start** erfolgen oder der Eingang **Start** muss beim Ende des Nachlaufbereichs (fallende Flanke am Eingang **Nachlaufkontakt**) High sein. Wenn keine dieser beiden Bedingungen erfüllt ist, dann wird der Ausgang **Freigabe** Low und die Ausgänge **Nachlauffehler** und **Restart erforderlich** werden High.

Der Eingang **Nachlaufkontakt** ist auch mit dem Eingang **UT-Kontakt (BDC)** kombiniert. Es gelten die Vorgänge, die im Abschnitt **Eingänge UT-Kontakt (BDC) und Nachlauf** beschrieben sind.

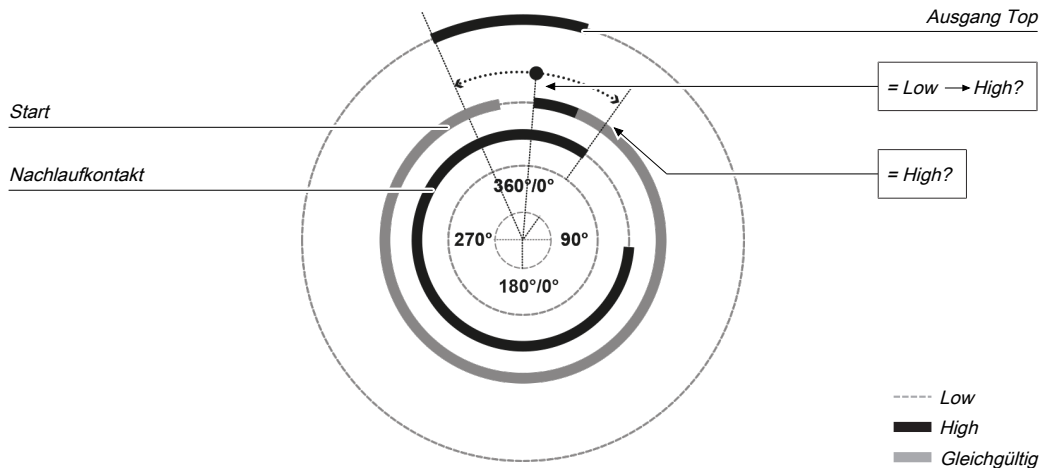

**Eingang Freigabe**

Dieser Eingang wird für den Anschluss einer Wellenbrückerkennung benutzt.

Wenn der Eingang **Freigabe** Low ist, dann ist der Ausgang **Freigabe** des Funktionsblocks Low und die Überwachung der Kontaktsignal-Sequenz und des Nachlaufs ist deaktiviert, vorausgesetzt, dass kein Fehler anliegt. Die Fehlerausgänge sind davon nicht betroffen.

Wenn der Eingang **Freigabe** von Low zu High wechselt, wird je nach der Konstellation der Eingänge der passende Zustand angenommen und die Ausgänge werden entsprechend dem Zustand angesteuert.

Wenn der Eingang **Freigabe** von High zu Low wechselt, dann werden die Ausgänge **Freigabe**, **Top** und **Hochlauf** inaktiv. Die Fehlerausgänge sind davon nicht betroffen. Wird der Eingang **Freigabe** wieder aktiv, dann nehmen die Ausgänge ihren entsprechenden Zustand ein. Die Überwachungen werden während einem aktiven Eingang **Freigabe** nicht deaktiviert.

8.10.1.3.4 Ausgangssignale des Funktionsblocks Kontaktmonitor Universalpresse

Bezeichnung	Typ	Kurzbeschreibung
<b>Freigabe</b>	Pflicht	Freigabe des Pressvorgangs.
<b>Top</b>	Pflicht	Die Presse befindet sich im OT-Bereich.
<b>Hochlauf</b>	Pflicht	Die Presse fährt nach oben.
<b>Restart erforderlich</b>	Pflicht	Die Presse muss wegen eines Fehlers zurückgesetzt werden.
<b>Kontaktfehler</b>	Pflicht	Ungültige Reihenfolge der Kontaktsignale.
<b>Nachlauffehler</b>	Optional	Ein Nachlauffehler wurde erkannt.
<b>Fehler-Flag</b>	Optional	Ein Kontakt- oder Nachlauffehler liegt vor.

**Ausgang Freigabe**

Der Ausgang **Freigabe** wird benutzt, um die Presse anzuhalten und wird mit einem weiteren ergänzenden Pressenfunktionsblock verbunden, wie z. B. Presse Einrichten oder Presse Einzelhub. Wenn kein Fehler erkannt wurde, ist der Ausgang **Freigabe** des Funktionsblocks High.

Wenn in der Abfolge der Kontaktsignale ein Fehler erkannt wird, geht der Ausgang **Freigabe** auf Low, der betreffende Fehlerausgang geht auf High und der Ausgang **Restart erforderlich** geht auf High. Eine gültige Restart-Sequenz am Eingang **Restart** ist dann erforderlich.

Der Ausgang **Freigabe** geht auch auf Low, wenn der Eingang **Freigabe** Low wird.

**Ausgang Top**

Der Ausgang **Top** wird typischerweise dazu benutzt, die Presse anzuhalten und wird mit einem weiteren ergänzenden Pressenfunktionsblock verbunden, wie z. B. Presse Einrichten oder Presse Einzelhub.

Dieser Funktionsblock setzt den Ausgang **Top** basierend auf den Änderungen der Werte an den Kontakt-Eingängen. Wenn der Funktionsblock einen Fehler erkennt, wird der Ausgang auf Low gesetzt. Der Ausgang **Top** geht auf High, wenn der Eingang **OT-Kontakt (TDC)** Low ist.

Der Ausgang **Top** geht auch auf Low, wenn der Eingang **Freigabe** Low wird.

**Ausgang Hochlauf**

Der Ausgang **Hochlauf** wird typischerweise mit einem weiteren ergänzenden Pressenfunktionsblock verbunden, wie z. B. Presse Einrichten oder Presse Einzelhub. Er kann außerdem dazu benutzt werden, Hochlauf-Muting auszulösen.

Dieser Funktionsblock setzt den Ausgang **Hochlauf** basierend auf den Änderungen der Werte an den Kontakt-Eingängen. Wenn der Funktionsblock einen Fehler erkennt, wird der Ausgang auf Low gesetzt.

Der Ausgang **Hochlauf** geht auf High bei einer ansteigenden Flanke (Übergang von Low zu High) am Eingang **UT-Kontakt (BDC)**. Er geht auf Low bei einer fallenden Flanke am Eingang **OT-Kontakt (TDC)** oder bei einer fallenden Flanke am Eingang **UT-Kontakt (BDC)**, je nachdem, was davon zuerst eintritt.

Der Ausgang **Hochlauf** geht auch auf Low, wenn der Eingang **Freigabe** Low wird.

**Ausgang Restart erforderlich**

Der Ausgang **Restart erforderlich** ist High, wenn eine gültige Restart-Sequenz am Eingang **Restart** erwartet wird. Dieser Ausgang wird erst nach einer gültigen Restart-Sequenz wieder auf Low gesetzt und während dieser Ausgang High ist, kann der Ausgang **Freigabe** nicht High sein. Eine gültige Restart-Sequenz ist in den Abschnitten **Parameter Restart**, **Eingang Restart** und **Parameter Min. Restart-Pulszeit** beschrieben.

**Ausgang Kontaktfehler**

Dieser Ausgang wird auf High gesetzt, wenn die vorgegebene Reihenfolge der Kontaktzustände nicht eingehalten wird. Die gültigen Abläufe wurden in den Abschnitten **Eingang Nachlauf**, **Eingang OT-Kontakt**, **Eingang UT-Kontakt** und **Eingänge UT-Kontakt (BDC) und Nachlauf** beschrieben. Alle Varianten eines ungültigen Ablaufs führen zum Fehler und der Ausgang Kontaktfehler wird auf High gesetzt.

**Ausgang Nachlauffehler**

Dieser Ausgang wird auf High gesetzt, wenn der Nachlaufkontakt eine unerwünschte Bewegung der Presse feststellt. Wenn der Nachlaufkontakt verlassen wird, obwohl die Presse eigentlich gestoppt sein müsste, wird dieser Eingang auf High gesetzt.

**Eingänge UT-Kontakt (BDC) und Nachlaufkontakt**

Die Signale an den Eingängen **OT-Kontakt (TDC)**, **UT-Kontakt (BDC)** und **Nachlaufkontakt** müssen mit folgender Abbildung und den folgenden Regeln übereinstimmen:



Abb. 145: Kontaktüberwachung mit dem Funktionsblock Kontaktmonitor Universalpresse mit aktiviertem UT-Kontakt (BDC) und Nachlauf

Pos.	Beschreibung
(1)	Der Beginn des Signals am <b>UT-Kontakt (BDC)</b> (Übergang Low-High) muss nahe bei 180° liegen und er muss erfolgen, während der Eingang <b>OT-Kontakt (TDC)</b> High ist sowie nach der fallenden Flanke (Übergang High-Low) des Eingangs <b>Nachlaufkontakt</b> (der Eingang <b>Nachlaufkontakt</b> darf inzwischen wieder auf High gegangen sein).
(2)	Das Ende des Signals am <b>UT-Kontakt (BDC)</b> (Übergang High-Low) muss vor der fallenden Flanke (Übergang High-Low) am Eingang <b>Nachlaufkontakt</b> erfolgen. Das heißt, dass der Eingang <b>UT-Kontakt (BDC)</b> Low sein muss, wenn eine fallende Flanke (Übergang High-Low) am Eingang <b>Nachlaufkontakt</b> auftritt.
(3)	Die Regeln für den Eingang <b>Start</b> (siehe Abschnitt <b>Eingang Start</b> ) müssen eingehalten werden.

Eine gültige Sequenz, die die Bedingungen für **UT-Kontakt (BDC)** und **Nachlauf** erfüllt, sieht folgendermaßen aus:

Schritt	Systemverhalten
1.	Startbedingung: <b>OT-Kontakt (TDC)</b> = Low, <b>UT-Kontakt (BDC)</b> = Low, <b>Nachlaufkontakt</b> = High
2.	<b>OT-Kontakt (TDC)</b> : Low → High
3.	<b>Start</b> = High (erfüllt die Bedingung für Nachlaufüberwachung)
4.	<b>Nachlaufkontakt</b> : High → Low
5.	<b>UT-Kontakt (BDC)</b> : Low → High (Ausgang <b>Hochlauf</b> wird High nur bei der ersten steigenden Flanke)
6.	<b>Nachlaufkontakt</b> : Low → High
7.	<b>OT-Kontakt (TDC)</b> : High → Low und <b>UT-Kontakt (TDC)</b> : High → Low (Reihenfolge gleichgültig, Ausgang <b>Hochlauf</b> wird Low)

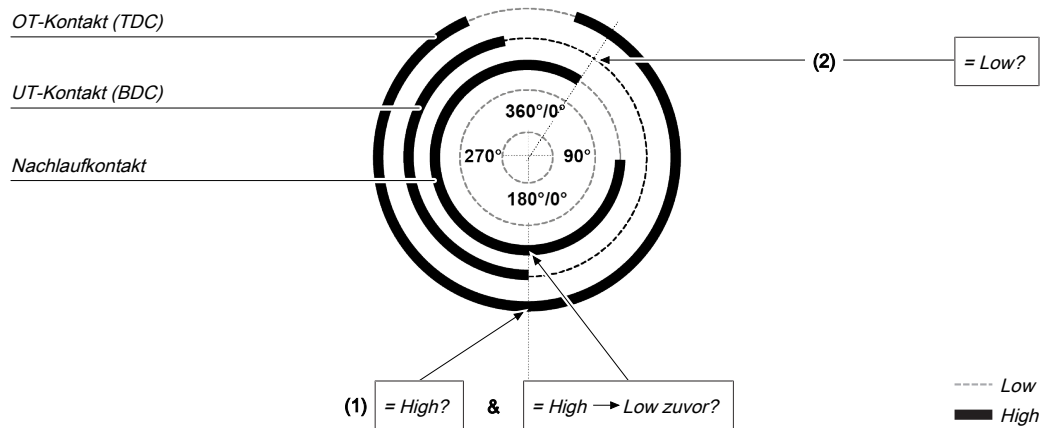
Abhängig von der Art der Presse kann es vorkommen, dass der Beginn des Signals **UT-Kontakt (BDC)** (Schritt 5 oben) nicht nur einmal, sondern zweimal oder gar nicht auftritt. Um zu verhindern, dass dies zu einem Kontaktfehler führt, muss der Parameter **Anzahl UT-Signale pro Zyklus** auf 0-2 (z. B. *Universalpresse*) konfiguriert werden. Bei dieser Einstellung gelten die Bedingungen für den **UT-Kontakt (BDC)** immer noch für jeden Puls am Eingang **UT-Kontakt (BDC)** mit Ausnahme der fallenden Flanke am Eingang **Nachlaufkontakt** (Schritt 4 oben).

Wenn während des Betriebs auch nur eine dieser Bedingungen nicht erfüllt ist, wird der Ausgang **Freigabe** Low und der Ausgang **Kontaktfehler** wird High.



**WARNUNG**

**Beachten Sie die entsprechenden Normen und Sicherheitsvorschriften!**

Alle sicherheitsbezogenen Teile der Anlage (Verdrahtung, angeschlossene Sensoren und Befehlsgeber, Konfiguration) müssen den jeweiligen Normen (z. B. EN 62061 oder EN ISO 13849-1 oder Typ-C-Normen wie EN 692 und EN 693) und Sicherheitsvorschriften entsprechen. Für sicherheitsrelevante Anwendungen dürfen ausschließlich sicherheitsrelevante Signale verwendet werden. Stellen Sie sicher, dass die Anwendung allen anzuwendenden Normen und Vorschriften entspricht!

Dies muss insbesondere für den Eingang **UT-Kontakt (BDC)** beachtet werden, wenn der Ausgang **Hochlauf** für Aufwärtshub-Muting benutzt wird, z. B. in Verbindung mit einem Funktionsblock für Pressenzyklussteuerung.

Wenn der Parameter **Anzahl UT-Signale pro Zyklus** auf 0-2 (z. B. *Universalpresse*) konfiguriert ist, dann sind die Möglichkeiten des Funktionsblocks zur Fehlererkennung reduziert und nicht alle Eingangsfelder können erkannt werden (z. B. Kurzschluss nach 0 V am Eingang **UT-Kontakt (BDC)**).

Um die Sicherheitsvorschriften zu erfüllen, kann es notwendig sein, getestete Schalter mit jeweils unterschiedlichen Testquellen für die Kontakt-Eingangssignale zu verwenden. Um unterschiedliche Testquellen für die Kontaktsignale zu verwenden, müssen die Eingänge **OT-Kontakt (TDC)**, **UT-Kontakt (BDC)** und **Nachlauf** an unterschiedliche sichere Module angeschlossen werden.

**HINWEIS**

Ein Modul SP-SDI besitzt nur zwei Testquellen, obwohl es acht Testausgangsklemmen hat.

8.10.1.3.5 Fehlerzustände und Informationen zum Rücksetzen

Tab. 121: Fehlerzustände und Informationen zum Rücksetzen für den Funktionsblock Universalpresse

Ausgänge	Rücksetzen des Fehlerzustands	Bemerkungen
<b>Kontaktfehler</b>	Der Ausgang <b>Kontaktfehler</b> wird High, wenn eine unerlaubte Signalabfolge erkannt wurde. Für das Rücksetzen ist eine gültige Restart-Sequenz erforderlich.	Der Ausgang <b>Freigabe</b> wird Low, der Ausgang <b>Restart erforderlich</b> High. Wenn der Ausgang <b>Fehler-Flag</b> vorhanden ist, wird dieser High.
<b>Nachlauffehler</b>	Der Ausgang <b>Nachlauffehler</b> wird High, wenn der Nachlauf-Kontakt verlassen wird, obwohl die Presse eigentlich gestoppt haben müsste. Für das Rücksetzen ist eine gültige Restart-Sequenz erforderlich.	

8.10.1.3.6 Beispielhafter Ablauf eines Pressenzyklus



Abb. 146: Kontakt- und Ausgangsfolge einer Universalpresse bei einem fehlerfreien Ablauf (Beispiel)

8.10.2 Funktionsblöcke zur Pressenzyklussteuerung

8.10.2.1 Presse Einrichten

Funktionsblockdiagramm

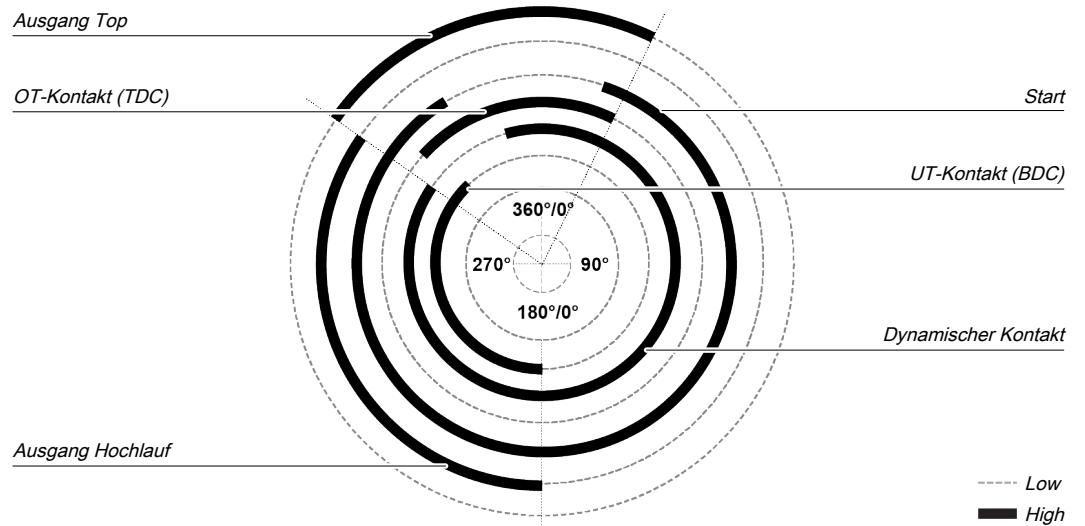

Abb. 147: Logische Anschlüsse für den Funktionsblock Presse Einrichten

Eingänge		
Bezeichnung	Typ	Kurzbeschreibung
Ein/Start	Pflicht	Starten eines Pressvorgangs mit der steigenden Flanke bzw. stoppen mit der fallenden Flanke
Freigabe 1 (statisch)	Pflicht	Hauptfreigabe der Presse
Freigabe 2 (Start)	Optional	Zusätzlicher Freigabeeingang, wird nur bewertet, wenn der Ausgang Freigabe low ist.
Top	Optional	Oberer Totpunkt für Einzelhubüberwachung
Restart	Pflicht	Zurücksetzen des Zustands der Presse
Parameter	Mögliche Werte	
Wiederanlaufsperr	<ul style="list-style-type: none"> <li>• 1 - ohne</li> <li>• 2 - immer</li> <li>• 3 - Wenn <b>Ein/Start</b> oder <b>Freigabe 1</b> inaktiv</li> <li>• 4 - Wenn <b>Top</b> aktiv oder <b>Freigabe 1</b> inaktiv</li> </ul>	
Freigabe 2	<ul style="list-style-type: none"> <li>• An: Der Eingang <b>Freigabe 2</b> ist vorhanden</li> <li>• Aus: Der Eingang <b>Freigabe 2</b> ist nicht vorhanden</li> </ul>	
Presse Einzelhub	<ul style="list-style-type: none"> <li>• An: Einzelhubüberwachung aktiv, Eingang <b>Top</b> vorhanden</li> <li>• Aus: Einzelhubüberwachung deaktiviert, Eingang <b>Top</b> nicht vorhanden</li> </ul>	
Min. Restart-Pulszeit	<ul style="list-style-type: none"> <li>• 100 ms</li> <li>• 350 ms</li> </ul>	

Ausgänge		
Bezeichnung	Typ	Kurzbeschreibung
Freigabe	Pflicht	Freigabe des Pressvorgangs.
Restart erforderlich	Pflicht	Die Presse muss wegen einer aktivierten Wiederanlaufsperr zurückgesetzt werden.
Freigabe 1 invertiert	Pflicht	Ausgang mit invertiertem Signal des Eingangs Freigabe 1.

8.10.2.1.1 Allgemeine Beschreibung

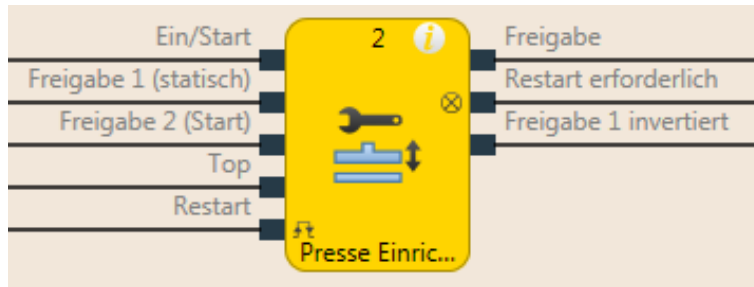
Der Funktionsblock Presse Einrichten wird im Allgemeinen zusammen mit dem Funktionsblock Kontaktmonitor Universalpresse oder dem Funktionsblock Kontaktmonitor Exzenterpresse genutzt, um die Presse einzurichten. Der Ausgang **Top** der Kontaktmonitor-FBs dient als Eingang für den Funktionsblock Presse Einrichten. Falls der Parameter **Presse Einzelhub** aktiv ist (Einzelhubüberwachung aktiv), dann wird der Ausgang **Freigabe** Low, sobald die Presse den oberen Totpunkt erreicht hat (steigende Flanke am Eingang **Top**). Je nach Einstellung des Parameters **Wiederanlaufsperr** kann man über den Eingang **Ein/Start** einen Schrittbetrieb realisieren. Abhängig von dieser Einstellung wird nach einem Stopp der Presse eine Restart-Sequenz notwendig um die Wiederanlaufsperr zurückzusetzen oder nicht. Eine aktivierte Wiederanlaufsperr wird durch ein High am Ausgang **Restart erforderlich** signalisiert.

Der Baustein verfügt über einen Eingang **Freigabe 1**. Wird dieser Low, dann wird der Ausgang **Freigabe** sofort Low. Der Eingang **Freigabe 2** (falls als aktiv parametrier) ist nur während der Startsequenz notwendig. Sobald der Ausgang **Freigabe** High ist, wird **Freigabe 2** nicht mehr überwacht. Der Eingang **Ein/Start** startet die Pressenbewegung mit einer steigenden Flanke, bei einer fallenden Flanke wird die Pressenbewegung gestoppt (Ausgang **Freigabe** wird Low). Mit dem Eingang **Restart** kann eine Restart-Sequenz ausgelöst werden, die eine aktivierte Wiederanlaufsperr zurücksetzt. Der Ausgang **Freigabe 1 invertiert** zeigt immer den invertierten Zustand des Eingangs **Freigabe 1**.



**Stellen Sie sicher, dass die Übergänge der Signale für den Wiederanlauf den Anforderungen der Sicherheitsnormen und Vorschriften entsprechen!**

Bei einem Kurzschluss nach High (nach 24 V DC) an einem physikalischen Eingang kann das ausgewertete Signal einen Puls aufweisen, wenn das Signal infolge der Kurzschlusserkennung zurückgesetzt wird. Wenn ein solcher Puls zu einem Gefahr bringenden Zustand in der Maschine führen kann, dann sind folgende Punkte zu beachten:

- Für geschützte Leitungsverlegung für die Signalleitung sorgen (wegen Querschluss zu anderen Signalleitungen).
- Keine Kurzschlusserkennung, d.h. nicht auf Testausgänge referenzieren.

**Ablauf-/Timingdiagramm**

Im folgenden Diagramm ist ein typischer Verlauf der Ein- und Ausgangszustände des Funktionsblocks zu sehen. Der Ablauf zeigt drei Zyklen der Presse, wobei der Pressvorgang zwei Mal mit der fallenden Flanke am Eingang **Ein/Start** unterbrochen wurde. Eine Wiederanlaufsperrung war nicht aktiviert.



Abb. 148: Typisches Ablauf-/Timingdiagramm für den Funktionsblock Presse Einrichten

8.10.2.1.2 Parameter des Funktionsblocks

Tab. 122: Parameter des Funktionsblocks Presse Einrichten

Parameter	Mögliche Werte
<b>Wiederanlaufsperrung</b>	<ul style="list-style-type: none"> <li>• 1- ohne</li> <li>• 2 - immer</li> <li>• 3 - Wenn <b>Ein/Start</b> oder <b>Freigabe 1</b> inaktiv</li> <li>• 4 - Wenn <b>Top</b> aktiv oder <b>Freigabe 1</b> inaktiv</li> </ul>
<b>Freigabe 2</b>	<ul style="list-style-type: none"> <li>• An: Der Eingang <b>Freigabe 2</b> ist vorhanden</li> <li>• Aus: Der Eingang <b>Freigabe 2</b> ist nicht vorhanden</li> </ul>
<b>Presse Einzelhub</b>	<ul style="list-style-type: none"> <li>• An: Einzelhubüberwachung aktiv, Eingang <b>Top</b> vorhanden</li> <li>• Aus: Einzelhubüberwachung deaktiviert, Eingang <b>Top</b> nicht vorhanden</li> </ul>
<b>Min. Restart-Pulszeit</b>	<ul style="list-style-type: none"> <li>• 100 ms</li> <li>• 350 ms</li> </ul>

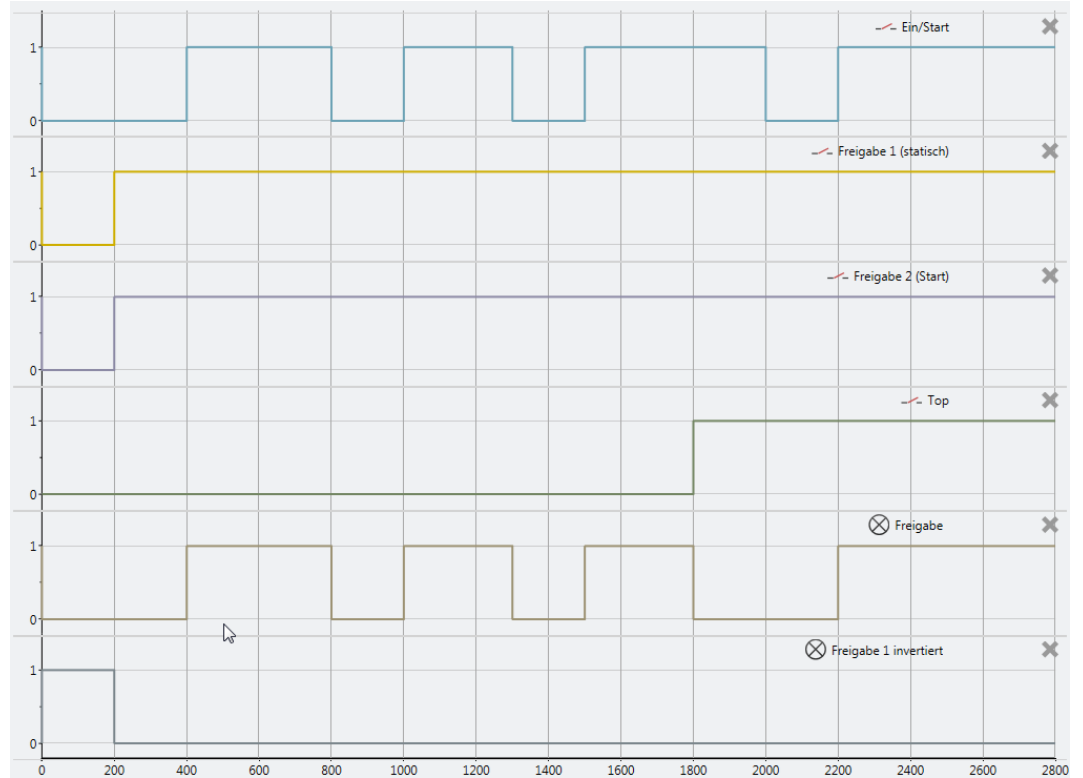
### Parameter Wiederanlaufsperr

Mit Hilfe des **Parameters Wiederanlaufsperr** kann das Verhalten des Bausteins nach einem Stopp parametrieren werden. Eine aktivierte Wiederanlaufsperr (ausgelöst durch einen vorhergehenden Stopp oder einen Neuanlauf des Bausteins) wird durch ein High-Signal am Ausgang **Restart erforderlich** signalisiert. Der Ausgang **Restart erforderlich** zeigt die aktivierte Wiederanlaufsperr nur an, wenn die Vorbedingungen für eine gültige Restart-Sequenz gegeben sind. Diese sind: **Freigabe 1** High und, wenn als aktiv parametrieren, auch **Freigabe 2** High.

Bei der Parametrieren mit **1- ohne** ist keine Wiederanlaufsperr aktiv (und der Ausgang **Restart erforderlich** nicht vorhanden) und der Pressvorgang kann ohne eine gültige Restart-Sequenz vorge-setzt werden. D.h. bei der Unterbrechung des Pressvorgangs durch eine steigende Flanke am Eingang **Top** (Bei aktiver Einzelhubüberwachung) kann der Pressvorgang durch eine steigende Flanke am Eingang **Ein/Start** fortgeführt werden. Bei Unterbrechung des Pressvorgangs durch eine fallende Flanke am Eingang **Ein/Start** kann der Pressvorgang durch eine steigende Flanke am Eingang **Ein/Start** fortgeführt werden.

Bei der Parametrieren mit **2- immer** ist die Wiederanlaufsperr immer aktiv, d.h. der Baustein startet mit einer aktivierten Wiederanlaufsperr und jeder Stopp führt zu einer aktiven Wiederanlaufsperr, die durch eine gültige Restart-Sequenz zurückgesetzt werden muss. Also Stopps durch eine fallende Flanke an **Ein/Start**, eine steigende Flanke von **Top** oder eine fallende Flanke von **Freigabe 1**.

Bei der Parametrieren mit **3 - Wenn Ein/Start oder Freigabe 1 inaktiv** ist die Wiederanlaufsperr aktiv, d.h. der Baustein startet mit einer aktivierten Wiederanlaufsperr und jeder Stopp durch eine fallende Flanke an **Ein/Start** oder eine fallende Flanke an **Freigabe 1** führt zu einer aktiven Wiederanlaufsperr, die durch eine gültige Restart-Sequenz zurückgesetzt werden muss.

Bei der Parametrieren mit **4 - Wenn Top aktiv oder Freigabe 1 inaktiv** ist die Wiederanlaufsperr aktiv, d.h. der Baustein startet mit einer aktivierten Wiederanlaufsperr und jeder Stopp durch eine steigende Flanke an **Top** oder eine fallende Flanke an **Freigabe 1** führt zu einer aktiven Wiederanlaufsperr, die durch eine gültige Restart-Sequenz zurückgesetzt werden muss.

### Parameter Freigabe2

Dieser Parameter aktiviert den Eingang **Freigabe 2**, wenn der Parameter aktiv ist

### Parameter Presse Einzelhub

Dieser Parameter aktiviert die Einzelhubüberwachung, wenn der Parameter aktiv ist. Das bedeutet, der Eingang **Top** ist vorhanden und eine steigende Flanke am Eingang **Top** beendet den Pressvorgang (d.h. ein kompletter Einzelhub ist vollständig durchlaufen).

### Parameter Min. Restart-Pulszeit

Eine Restart-Sequenz (Eingang **Restart** Low-High-Low) ist erst gültig, wenn der Eingang **Restart** mindestens 100 ms oder 350 ms auf High gesetzt war. Dieser Wert wird mit dem Parameter **Min. Restart-Pulszeit** eingestellt.



8.10.2.1.3 Eingänge des Funktionsblocks Presse Einrichten

Tab. 123: Eingänge des Funktionsblocks Presse Einrichten

Bezeichnung	Typ	Kurzbeschreibung
Ein/Start	Pflicht	Starten eines Pressvorgangs mit der steigenden Flanke bzw. stoppen mit der fallenden Flanke
Freigabe 1 (statisch)	Pflicht	Hauptfreigabe der Presse
Freigabe 2 (Start)	Optional	Zusätzlicher Freigabeeingang, wird nur bewertet, wenn der Ausgang Freigabe low ist.
Top	Optional	Oberer Totpunkt für Einzelhubüberwachung
Restart	Optional	Zurücksetzen des Zustands der Presse

Der Funktionsblock Presse Einrichten unterstützt die folgenden Eingangssignale:

**Eingang Ein/Start**

Das Eingangssignal **Ein/Start** wird benutzt, um Beginn und Ende der Pressenbewegung anzuzeigen. Eine ansteigende Flanke (Low zu High) am Eingang **Ein/Start** signalisiert einen Start der Presse. Eine fallende Flanke am Eingang **Ein/Start (High zu Low)** signalisiert einen Stopp der Presse. Wenn der **Parameter Wiederanlaufsperr** auf 2- immer oder 3 - **Wenn Ein/Start oder Freigabe 1 inaktiv** dann ist nach einem Stopp, der durch ein Low am Eingang **Ein/Start** verursacht wurde, eine gültige **Restart**-Sequenz erforderlich.

**Eingang Freigabe 1 (statisch)**

Das Eingangssignal **Freigabe 1 (statisch)** ist zwingend erforderlich. Der Ausgang **Freigabe** wird immer sofort Low, wenn **Freigabe 1 (statisch)** Low ist.

Wenn dieser Funktionsblock zusammen mit einem Pressenkontakt-Funktionsblock (z. B. Kontaktmonitor Exzenterpresse oder Kontaktmonitor Universalpresse) benutzt wird, muss dessen Ausgang **Freigabe** mit dem Eingang **Freigabe 1 (statisch)** des Funktionsblocks Presse Einrichten verbunden werden.

**Freigabe 2 (Start)**

Das Eingangssignal **Freigabe 2 (Start)** ist optional. Wenn **Freigabe 2 (Start)** konfiguriert ist, kann der Ausgang **Freigabe** nur High werden (z. B. während des Einschaltens), wenn **Freigabe 2 (Start)** High ist. Wenn der Ausgang **Freigabe** High ist, wird **Freigabe 2 (Start)** nicht länger überwacht.



**Benutzen Sie den Eingang Freigabe 2 (Start) nicht für Sicherheitszwecke!**

Benutzen Sie den Eingang **Freigabe 2 (Start)** nicht dazu, einen Not-Halt einzuleiten, weil dieser Eingang nur vorübergehend während der Startsequenz ausgewertet wird. Andernfalls bringen Sie den Bediener der Presse in Gefahr.

**Eingang Top**

Das Eingangssignal **Top** ist optional. Es wird benutzt, um das Ende des Pressenzyklus zu bestimmen (d.h., die Presse hat den oberen Umkehrpunkt erreicht). Dieses Signal ist an den Funktionsblöcken Kontaktmonitor Exzenterpressen oder Kontaktmonitor Universalpresse verfügbar. Das Eingangssignal **Top** wird für die Einzelhubüberwachung benutzt. Wenn der Konfigurationsparameter **Einzelhubüberwachung** auf **Aktiv** gesetzt ist, wird der Ausgang **Freigabe** Low, wenn der Eingang **Top** von Low zu High wechselt.



**Benutzen Sie den Eingang Top nicht für Sicherheitszwecke!**

Schließen Sie den Eingang **Top** ausschließlich an einen Ausgang **Top** der Funktionsblöcke Kontaktmonitor Universalpresse oder Kontaktmonitor Exzenterpresse oder an eine gleichwertige Signalquelle an. Benutzen Sie den Eingang **Top** nicht dazu, einen Not-Halt einzuleiten. Andernfalls bringen Sie den Bediener der Presse in Gefahr.

**Eingang Restart**

Wenn der **Parameter Wiederanlaufsperr**e auf **1- ohne** gesetzt wurde, ist kein **Restart**-Signal nötig, um die Presse nach einem Stopp wieder zu starten. Der **Parameter Wiederanlaufsperr**e kann auf folgende Werte gesetzt werden:

1	ohne
2	immer
3	Wenn Ein/Start oder Freigabe 1 inaktiv
4	Wenn Top aktiv oder Freigabe 1 inaktiv

Dieser Parameter bestimmt, wann eine **Restart**-Sequenz als Eingangssignal für den Funktionsblock erwartet wird.

Wenn der Ausgang **Freigabe** Low wird und aufgrund der oben genannten Einstellung des **Parameters Wiederanlaufsperr**e eine Wiederanlaufsperr parametrier ist, kann der Ausgang **Freigabe** nur zurückgesetzt werden, nachdem eine gültige **Restart**-Sequenz mit einem Übergang Low-High-Low (mindestens 100 ms bzw. 350 ms; kürzere Pulse und Pulse über 30 s werden ignoriert) abgeschlossen wurde.

8.10.2.1.4 Ausgänge des Funktionsblocks "Presse Einrichten"

Tab. 124: Ausgänge des Funktionsblocks Presse Einrichten

Bezeichnung	Typ	Kurzbeschreibung
Freigabe	Pflicht	Freigabe des Pressvorgangs.
Restart erforderlich	Optional	Die Presse muss wegen einer aktivierten Wiederanlaufsperr zurückgesetzt werden.
Freigabe 1 invertiert	Pflicht	Ausgang mit invertiertem Signal des Eingangs Freigabe 1.

**Ausgang Freigabe**

Der Ausgang **Freigabe** wird High, wenn **Restart erforderlich** Low ist (d.h. kein Wiederanlauf ist erforderlich) und die folgenden Bedingungen erfüllt sind:

Wenn der **Parameter Einzelhub** auf **Inaktiv** gesetzt ist, **Freigabe 1 (statisch)** High ist und **Freigabe 2 (Start)** (falls konfiguriert) High ist; und eine ansteigende Flanke (Low zu High) am Eingang **Ein/Start** erkannt wird. (In diesem Fall wird der Ausgang **Freigabe** Low, wenn der Eingang **Ein/Start** von High zu Low wechselt oder der Eingang **Freigabe 1** Low wird); oder

Wenn der **Parameter Einzelhub** auf **Aktiv** gesetzt ist, **Freigabe 1 (statisch)** High ist und **Freigabe 2 (Start)** (falls konfiguriert) High ist, und eine ansteigende Flanke (Low zu High) am Eingang **Ein/Start** erkannt wird. (In diesem Fall wird der Ausgang **Freigabe** Low, wenn der Eingang **Top** von Low zu High wechselt oder der Eingang **Ein/Start** von High zu Low wechselt oder der Eingang **Freigabe 1** Low wird)

**Ausgang Restart erforderlich**

Der Ausgang **Restart erforderlich** ist High, wenn eine gültige Restart-Sequenz am Eingang **Restart** erwartet wird. Dieser Ausgang wird erst nach einer gültigen Restart-Sequenz wieder auf Low gesetzt und während dieser Ausgang High ist, kann der Ausgang **Freigabe** nicht High sein. Eine gültige Restart-Sequenz ist in den Abschnitten **Parameter Wiederanlaufsperr**, **Parameter Min. Restart-Pulszeit** und **Eingang Restart** beschrieben.

**Ausgang Freigabe 1 invertiert**

Der Ausgang **Freigabe 1 invertiert** zeigt an, ob am Funktionsblock Presse Einrichten ein Freigabesignal anliegt. Wenn der Eingang **Freigabe 1** High ist, ist der Ausgang **Freigabe 1 invertiert** Low und umgekehrt.



Abb. 149: Ablauf-/ Timingdiagramm für den Funktionsblock Presse Einrichten

**HINWEIS**

Wenn kein unmittelbarer Wechsel vom Einricht- in den produktiven Betrieb erfolgen soll, so ist in der Ansicht **Logik** eine entsprechende Wartezeit zu programmieren.

8.10.2.1.5 Fehlerzustände und Informationen zum Rücksetzen

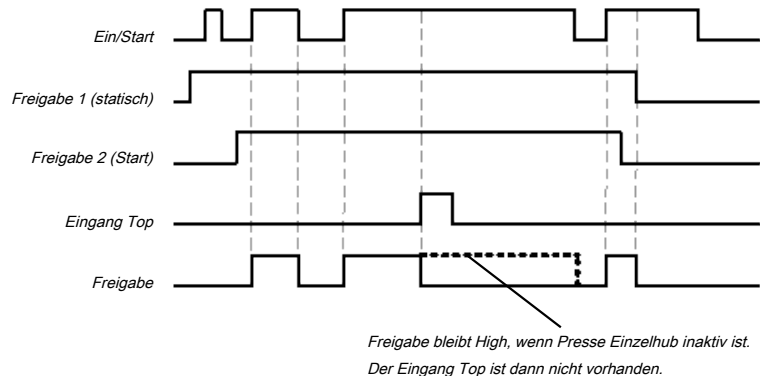
Tab. 125: Fehlerzustände und Informationen zum Rücksetzen für den Funktionsblock Einrichten

Ausgänge	Rücksetzen des Fehlerzustands	Bemerkungen
<b>Restart erforderlich</b>	Der Ausgang Restart erforderlich ist High, wenn eine gültige Restart-Sequenz am Eingang Restart erwartet wird. Dieser Ausgang wird erst nach einer gültigen Restart-Sequenz wieder auf Low gesetzt und während dieser Ausgang High ist, kann der Ausgang Freigabe nicht High sein. Eine gültige Restart-Sequenz bedeutet einen Wechsel des Eingangs Restart von Low nach High nach Low wobei die Zeit des High-Signals mindestens 100 bzw. 350 ms sein muss (abhängig von der Parametrierung von Min. Restart-Pulszeit). Zeiten kleiner als die parametrierte Min. Restart-Pulszeit bzw. größer als 30 Sekunden werden ignoriert.	Dies tritt ein, wenn die Freigabe abgeschaltet wird und abhängig von der Parametrierung eine Wiederanlaufsperr aktiv ist.

8.10.2.2 Presse Einzelhub

Funktionsblockdiagramm



Abb. 150: Logische Anschlüsse für den Funktionsblock Presse Einzelhub

Eingänge		
Bezeichnung	Typ	Kurzbeschreibung
Ein/Start	Pflicht	Starten eines Pressvorgangs mit der steigenden Flanke bzw. stoppen mit der fallenden Flanke
Freigabe 1 (statisch)	Pflicht	Hauptfreigabe der Presse
Freigabe 2 (Start)	Optional	Zusätzlicher Freigabeeingang
Freigabe 3 (Sicherheit)	Optional	Zusätzlicher Freigabeeingang
Top	Pflicht	Oberer Totpunkt
Hochlauf	Optional	Kontakt für die Signalisierung des Hochlaufs der Presse
Restart	Optional	Zurücksetzen des Zustands der Presse

Parameter	Mögliche Werte	
Wiederanlaufssperre	<ul style="list-style-type: none"> <li>• 1 - ohne</li> <li>• 2 - immer</li> <li>• 3 - Wenn Ein/Start, Freigabe 1 oder Freigabe 3 inaktiv</li> <li>• 4 - Wenn Top aktiv oder Freigabe 1 oder Freigabe 3 inaktiv</li> <li>• 5 - Wenn Freigabe 1 oder Freigabe 3 inaktiv</li> </ul>	
Freigabe 2	<ul style="list-style-type: none"> <li>• An: Der Eingang <b>Freigabe 2</b> ist vorhanden</li> <li>• Aus: Der Eingang <b>Freigabe 2</b> ist nicht vorhanden</li> </ul>	
Freigabe 3	<ul style="list-style-type: none"> <li>• An: Der Eingang <b>Freigabe 3</b> ist vorhanden</li> <li>• Aus: Der Eingang <b>Freigabe 3</b> ist nicht vorhanden</li> </ul>	
Ein/Start-Modus	<ul style="list-style-type: none"> <li>• 1 - Tippen</li> <li>• 2 - Einmalig Start</li> </ul>	
Modus für Aufwärtshub-Muting	<ul style="list-style-type: none"> <li>• 1 - ohne</li> <li>• 2 - immer (nur für Freigabe 3)</li> <li>• 3 - für Freigabe 3 und Ein/Start</li> </ul>	
Max. Zeit für Hochlauf-Muting	1 bis 7200 s.	
Min. Restart-Pulszeit	<ul style="list-style-type: none"> <li>• 100 ms</li> <li>• 350 ms</li> </ul>	
Restart Interlock abwählen (für Freigabe 3) in OT (TDC)	<ul style="list-style-type: none"> <li>• An</li> <li>• Aus</li> </ul>	
Ausgänge		
Bezeichnung	Typ	Kurzbeschreibung
Freigabe	Pflicht	Freigabe des Pressvorgangs.
Restart erforderlich	Optional	Die Presse muss wegen einer aktivierten Wiederanlaufssperre zurückgesetzt werden.

### 8.10.2.2.1 Allgemeine Beschreibung

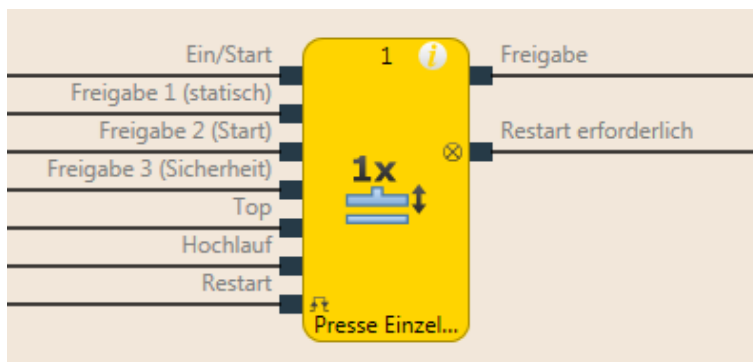
Der Funktionsblock Presse Einzelhub wird im Allgemeinen zusammen mit dem Funktionsblock Kontaktmonitor Universalpresse oder dem Funktionsblock Kontaktmonitor Exzenterpresse genutzt, um die Informationen der Ausgänge **Top** und **Hochlauf dieser Bausteine** als Eingang für diesen Funktionsblock bereitzustellen. Der Ausgang **Top** ist für den Einzelhub-Betrieb erforderlich. Die Steuerung der Presse kann zum Beispiel mit Hilfe einer Zweihandsteuerung oder mittels eines Funktionsblocks Taktbetrieb in Verbindung mit einem Sicherheits-Lichtvorhang erfolgen.

Die Einzelhubüberwachung ist immer aktiv und nicht konfigurierbar. Das heißt: Wenn eine steigende Flanke am Eingang **Top erkannt** wird, dann wird der Ausgang **Freigabe** immer Low. Die Voraussetzungen für einen Wiederanlauf hängen von der Konfiguration des Parameters **Wiederanlaufssperre** ab.

Die Eingänge **Freigabe 2** und **Freigabe 3**, **Hochlauf**, **Restart** und der Ausgang **Restart erforderlich** sind optional. Abhängig von der Parametrierung sind diese vorhanden oder nicht.

Der FB hat

- eine konfigurierbare Wiederanlaufssperre,
- die Wahlmöglichkeit zwischen einem Tippbetrieb und einem kompletten Einzelhub-Ablauf,
- ein zeitlich parametrierbares Hochlauf-Muting und
- die parametrierbare Möglichkeit bei einem regulären Stopp im oberen Totpunkt, dass fallende Flanken des Eingangs Freigabe 3 nicht zu einer Wiederanlaufssperre führen.



**WARNUNG**

**Stellen Sie sicher, dass die Übergänge der Signale für den Wiederanlauf den Anforderungen der Sicherheitsnormen und Vorschriften entsprechen!**

Bei einem Kurzschluss nach High (nach 24 V DC) an einem physikalischen Eingang kann das ausgewertete Signal einen Puls aufweisen, wenn das Signal infolge der Kurzschlusserkennung zurückgesetzt wird. Wenn ein solcher Puls zu einem Gefahr bringenden Zustand in der Maschine führen kann, dann sind folgende Punkte zu beachten:

- Für geschützte Leitungsverlegung für die Signalleitung sorgen (wegen Querschluss zu anderen Signalleitungen).
- Keine Kurzschlusserkennung, d.h. nicht auf Testausgänge referenzieren.

**Ablauf-/Timingdiagramm**

Ein typischer Ablauf in Minimalkonfiguration (siehe auch die folgende Abbildung) startet mit einem Pressenzyklus vom oberen Totpunkt (Eingang **Top** High) aus. Wird danach der Eingang **Freigabe 1** High und anschließend folgt eine steigende Flanke am Eingang **Ein/Start**, dann wird der Ausgang **Freigabe** High. Nun beginnt der Hub der Presse und der obere Totpunkt wird verlassen (Eingang **Top** wird Low). Wird im weiteren Verlauf des Pressenzyklus dann der obere Totpunkt wieder erreicht (steigende Flanke am Eingang **Top**), dann wird der Ausgang **Freigabe** wieder Low. Eine steigende Flanke am Eingang **Ein/Start** würde diesen Ablauf von neuem starten.



Abb. 151: Minimalistischer Ablauf Baustein Presse Einrichten

## 8.10.2.2.2 Parameter des Funktionsblocks

Tab. 126: Parameter des Funktionsblocks Presse Einzelhub

Parameter	Mögliche Werte
Wiederanlaufsperr	<ul style="list-style-type: none"> <li>• 1 - ohne</li> <li>• 2 - immer</li> <li>• 3 - Wenn <b>Ein/Start</b>, <b>Freigabe 1</b> oder <b>Freigabe 3</b> inaktiv</li> <li>• 4 - Wenn <b>Top</b> aktiv oder <b>Freigabe 1</b> oder <b>Freigabe 3</b> inaktiv</li> <li>• 5 - Wenn <b>Freigabe 1</b> oder <b>Freigabe 3</b> inaktiv</li> </ul>
Freigabe 2	<ul style="list-style-type: none"> <li>• An: Der Eingang <b>Freigabe 2</b> ist vorhanden</li> <li>• Aus: Der Eingang <b>Freigabe 2</b> ist nicht vorhanden</li> </ul>
Freigabe 3	<ul style="list-style-type: none"> <li>• An: Der Eingang <b>Freigabe 3</b> ist vorhanden</li> <li>• Aus: Der Eingang <b>Freigabe 3</b> ist nicht vorhanden</li> </ul>
Ein/Start-Modus	<ul style="list-style-type: none"> <li>• 1 - Tippen</li> <li>• 2 - Einmalig Start</li> </ul>
Modus für Aufwärtshub-Muting	<ul style="list-style-type: none"> <li>• 1 - ohne</li> <li>• 2 - immer (nur für <b>Freigabe 3</b>)</li> <li>• 3 - für <b>Freigabe 3</b> und <b>Ein/Start</b></li> </ul>
Max. Zeit für Hochlauf-Muting	<ul style="list-style-type: none"> <li>• 1 bis 7200 s.</li> </ul>
Min. Restart-Pulszeit	<ul style="list-style-type: none"> <li>• 100 ms</li> <li>• 350 ms</li> </ul>
Restart Interlock abwählen (für Freigabe 3) in OT (TDC)	<ul style="list-style-type: none"> <li>• An</li> <li>• Aus</li> </ul>

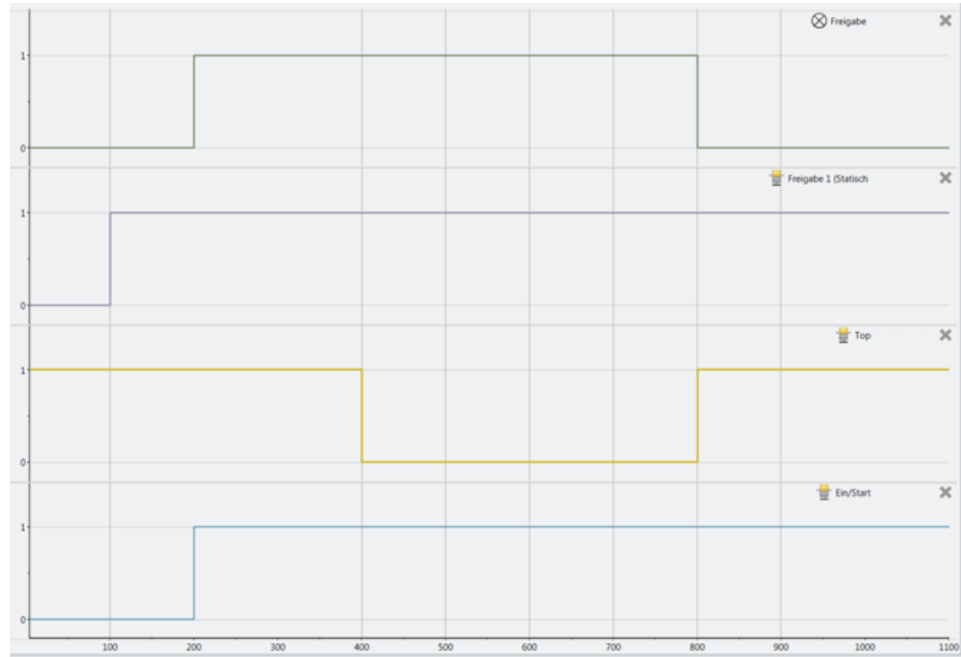
**Parameter Wiederanlaufsperr**

Mit Hilfe des Parameters **Wiederanlaufsperr** kann das Verhalten des Bausteins nach einem Stopp parametrierbar werden. Eine aktivierte Wiederanlaufsperr (ausgelöst durch einen vorhergehenden Stopp oder einen Neuanlauf des Bausteins) wird durch ein High-Signal am Ausgang **Restart erforderlich** signalisiert. Der Ausgang **Restart erforderlich** zeigt die aktivierte Wiederanlaufsperr nur an, wenn die Vorbedingungen für eine gültige Restart-Sequenz gegeben sind. Diese sind: **Freigabe 1** High, wenn als aktiv parametrierbar, auch **Freigabe 2** High und **Freigabe 3** High. Bei einer Parametrierung der Wiederanlaufsperr von 2 bis 5 gilt: Ist der Parameter **Restart Interlock abwählen** aktiv, dann führt ein Low-Signal von Freigabe 3 im oberen Totpunkt (Eingang **Top** ist High) nicht zu einer Wiederanlaufsperr.

Bei der Parametrierung mit **1- ohne** ist keine Wiederanlaufsperr aktiv (und der Ausgang **Restart erforderlich** nicht vorhanden) und der Pressvorgang kann ohne eine gültige Restart-Sequenz vorge-setzt werden. D.h. bei der Unterbrechung des Pressvorgangs durch eine steigende Flanke am Eingang **Top** kann der Pressvorgang durch eine steigende Flanke am Eingang **Ein/Start** fortgeführt werden. Bei Unterbrechung des Pressvorgangs durch eine fallende Flanke am Eingang **Ein/Start** kann der Pressvorgang durch eine steigende Flanke am Eingang **Ein/Start** fortgeführt werden.

Bei der Parametrierung mit **2- immer** ist die Wiederanlaufsperr immer aktiv, d.h. der Baustein startet mit einer aktivierten Wiederanlaufsperr und jeder Stopp führt zu einer aktiven Wiederanlaufsperr, die durch eine gültige Restart-Sequenz zurückgesetzt werden muss. Also Stopps durch eine fallende Flanke an **Ein/Start**, eine steigende Flanke von **Top**, eine fallende Flanke von **Freigabe 1** oder eine fallende Flanke von **Freigabe 3**.



Bei der Parametrierung mit **3 - Wenn Ein/Start, Freigabe 1 oder Freigabe 3 inaktiv** ist die Wiederanlaufsperrung aktiv, d.h. der Baustein startet mit einer aktivierten Wiederanlaufsperrung und jeder Stopp durch eine fallende Flanke an **Ein/Start**, eine fallende Flanke an **Freigabe 1** oder eine fallende Flanke an **Freigabe 3** führt zu einer Wiederanlaufsperrung, die durch eine gültige Restart-Sequenz zurückgesetzt werden muss.

Bei der Parametrierung mit **4 - Wenn Top aktiv oder Freigabe 1 oder Freigabe 3 inaktiv** ist die Wiederanlaufsperrung aktiv, d.h. der Baustein startet mit einer aktivierten Wiederanlaufsperrung und jeder Stopp durch eine steigende Flanke an **Top** oder eine fallende Flanke an **Freigabe 1** oder **Freigabe 3** führt zu einer Wiederanlaufsperrung, die durch eine gültige Restart-Sequenz zurückgesetzt werden muss.

Bei der Parametrierung mit **5 - Wenn Freigabe 1 oder Freigabe 3 inaktiv** ist die Wiederanlaufsperrung aktiv, d.h. der Baustein startet mit einer aktivierten Wiederanlaufsperrung und jeder Stopp durch eine fallende Flanke an **Freigabe 1** oder **Freigabe 3** führt zu einer Wiederanlaufsperrung, die durch eine gültige Restart-Sequenz zurückgesetzt werden muss.

### Parameter Freigabe 2

Dieser Parameter aktiviert den Eingang **Freigabe 2**, wenn der Parameter aktiv ist.

### Parameter Freigabe 3

Dieser Parameter aktiviert den Eingang **Freigabe 3**, wenn der Parameter aktiv ist.

### Parameter Ein/Start-Modus

Ist der Parameter auf **1 - Tippen** konfiguriert, dann ist es möglich den Pressenzyklus durch eine fallende Flanke am Eingang **Ein/Start** zu stoppen und (abhängig von der parametrisierten Wiederanlaufsperrung) mit einer steigenden Flanke wieder zu starten. Ist der Parameter auf **2 - Einmalig Start** konfiguriert, dann kann der gestartete Pressenzyklus nicht durch eine fallende Flanke am Eingang **Ein/Start** gestoppt werden.

### Parameter Modus für Aufwärtshub-Muting

Ist der Parameter auf **1 - ohne** konfiguriert, dann ist der Eingang **Hochlauf** nicht vorhanden und ein Hochlauf-Muting ist nicht durchführbar.

Ist der Parameter auf **2 - Für Freigabe 3** konfiguriert, dann ist es während der unter **Max. Hochlauf-Muting definierten Zeit** möglich den Eingang **Freigabe 3** Low werden zu lassen, ohne dass die Wiederanlaufsperrung aktiviert wird.

Ist der Parameter auf **3 - Für Freigabe 3 und Ein/Start** konfiguriert, dann ist es nach der steigenden Flanke am Eingang **Hochlauf** und während dieser Eingang High bleibt innerhalb der unter **Max. Hochlauf-Muting-Zeit** eingestellten Zeit möglich den Eingang **Freigabe 3** Low oder den Eingang **Ein/Start** Low werden zu lassen, ohne dass die Wiederanlaufsperrung aktiviert wird.



Abb. 152: Ablauf-/ Timingdiagramm für den Funktionsblock Presse Einzelhub Hochlauf-Muting von Ein/Start und Freigabe 3 (Sicherheit)



**Schließen Sie jegliche Gefahr während des Aufwärtshubs der Presse aus!**  
 Wenn Sie Hochlauf-Muting verwenden, müssen Sie sicherstellen, dass während des Hochlaufs keine Gefährdungen bestehen, z. B. durch die Hochlaufbewegung selbst.

**Parameter Max. Hochlauf-Muting-Zeit**

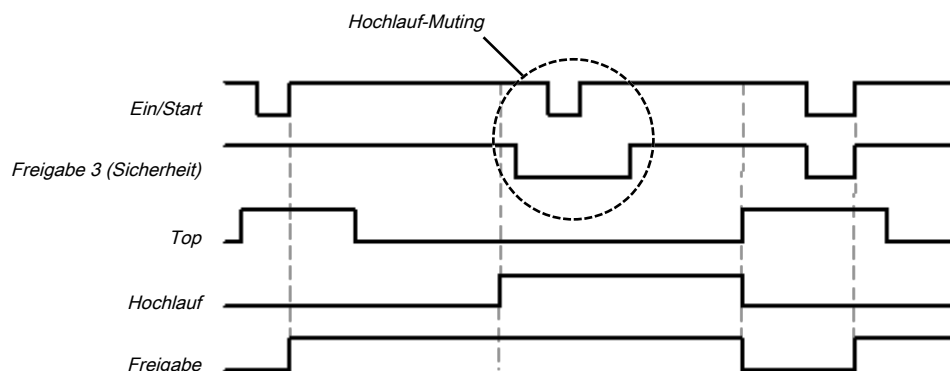
Die maximale Zeit zur Überbrückung von Eingang **Freigabe 3** und Eingang **Ein/Start** während der Hochlaufphase ist parametrierbar (1-7200s). Die Zeit beginnt mit der steigenden Flanke am Eingang **Hochlauf**. Wenn die Zeit abläuft, bevor am Eingang **Hochlauf** eine fallende Flanke erkannt wird, dann beendet der FB das Muting der parametrierten Eingänge **Freigabe 3** und **Ein/Start**. Wenn zu oder ab diesem Zeitpunkt einer dieser Eingänge (abhängig von der Parametrierung) Low ist oder wird, dann wird der Ausgang Freigabe ebenfalls Low.

**Parameter Min. Restart-Pulszeit**

Eine Restart-Sequenz (Eingang Restart Low-High-Low) ist erst gültig, wenn der Eingang Restart mindestens 100 ms oder 350 ms auf High gesetzt war. Dieser Wert wird mit dem Parameter Min. Restart-Pulszeit eingestellt.

**Parameter Restart Interlock abwählen (für Freigabe 3) in OT (TDC)**

Der aktivierte Parameter verhindert, dass die Wiederanlaufsperrre aktiviert wird, wenn der Eingang Freigabe 3 während eines regulären Stopps im oberen Totpunkt (Eingang Top High) Low wird.

8.10.2.2.3 Eingangssignale des Funktionsblocks Einzelhub

Bezeichnung	Typ	Kurzbeschreibung
<b>Ein/Start</b>	Pflicht	Starten eines Pressvorgangs mit der steigenden Flanke bzw. stoppen mit der fallenden Flanke
<b>Freigabe 1 (statisch)</b>	Pflicht	Hauptfreigabe der Presse
<b>Freigabe 2 (Start)</b>	Optional	Zusätzlicher Freigabeeingang
<b>Freigabe 3 (Sicherheit)</b>	Optional	Zusätzlicher Freigabeeingang
<b>Top</b>	Pflicht	Oberer Totpunkt
<b>Hochlauf</b>	Optional	Kontakt für die Signalisierung des Hochlaufs der Presse
<b>Restart</b>	Optional	Zurücksetzen des Zustands der Presse

**Eingang Ein/Start**

Das Eingangssignal **Ein/Start** wird benutzt, um Beginn und Ende der Pressenbewegung anzuzeigen. Eine ansteigende Flanke (Low zu High) am Eingang **Ein/Start** signalisiert einen Start der Presse. Ein Low am Eingang **Ein/Start** signalisiert einen Stopp der Presse. Wenn der Parameter **Ein/Start-Modus** auf 2 - **Einmalig Start** gesetzt ist, kann die Presse nicht durch ein Low am **Ein/Start**-Eingang gestoppt werden.



**Ergreifen Sie zusätzliche Sicherheitsmaßnahmen, wenn der Modus für den Ein/Start-Eingang auf „2 - Einmalig Start“ gesetzt ist!**  
 Wenn der Parameter **Ein/Start-Modus** auf 2 - **Einmalig Start** gesetzt ist, müssen Sie zusätzliche Sicherheitsmaßnahmen ergreifen (z. B. Absicherung der Gefahrenstelle durch einen Lichtvorhang). Andernfalls bringen Sie den Bediener der Presse in Gefahr.

Wenn der Parameter **Ein/Start-Modus** auf 1 - **Tippen** gesetzt ist und die **Bedingung für Wiederanlaufsperrre** auf 2 - **immer** oder 3 - **Wenn Ein/Start, Freigabe 1 oder Freigabe 3 inaktiv**, dann ist nach einem Stopp, der durch ein Low am Eingang **Ein/Start** verursacht wurde, eine gültige **Restart**-Sequenz erforderlich.

Das Freigabesignal einer Zweihandsteuerung oder eines Funktionsblocks für Taktbetrieb ist besonders geeignet für den Anschluss an den Eingang **Ein/Start**.



Abb. 153: Ablauf-/ Timingdiagramm für den Funktionsblock Presse Einzelhub bei Konfiguration von Ein/Start auf 1 - Tippen



Abb. 154: Ablauf-/ Timingdiagramm für den Funktionsblock Presse Einzelhub bei Konfiguration von Ein/Start auf 2 - Einmalig Start

### Eingang Freigabe 1 (statisch)

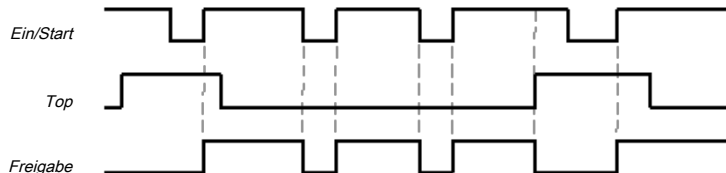
Das Eingangssignal **Freigabe 1 (statisch)** ist zwingend erforderlich. Der Ausgang **Freigabe** wird immer sofort Low, wenn **Freigabe 1 (statisch)** Low wird.

Wenn dieser Funktionsblock zusammen mit einem Pressenkontakt-Funktionsblock (z. B. Kontaktmonitor Exzenterpresse oder Kontaktmonitor Universalpresse) benutzt wird, muss dessen Freigabesignal mit dem Eingang **Freigabe 1 (statisch)** dieses Funktionsblocks verbunden werden.

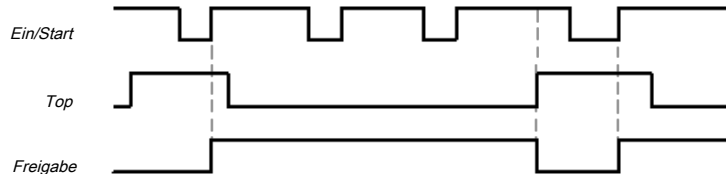
### Eingang Freigabe 2 (Start)

Das Eingangssignal **Freigabe 2 (Start)** ist optional. Wenn **Freigabe 2 (Start)** konfiguriert ist, kann der Ausgang **Freigabe** nur High werden (z. B. während des Einschaltens), wenn **Freigabe 2 (Start)** High ist. Wenn der Ausgang **Freigabe** High ist, wird **Freigabe 2 (Start)** nicht länger überwacht.



**WARNUNG**

#### Benutzen Sie den Eingang Freigabe 2 (Start) nicht für Sicherheitszwecke!

Benutzen Sie den Eingang **Freigabe 2 (Start)** nicht dazu, einen Not-Halt einzuleiten, weil dieser Eingang nur vorübergehend während der Startsequenz ausgewertet wird. Andernfalls bringen Sie den Bediener der Presse in Gefahr.

### Eingang Freigabe 3 (Sicherheit)

Das Eingangssignal **Freigabe 3 (Sicherheit)** ist ein optionales Signal. Wenn **Freigabe 3 (Sicherheit)** konfiguriert ist, dann kann der Ausgang **Freigabe** nur High werden, wenn **Freigabe 3 (Sicherheit)** High ist. Wenn **Freigabe 3 (Sicherheit)** Low wird und **Hochlauf-Muting nicht aktiv** ist, dann wird der Ausgang **Freigabe** auf Low gesetzt und eine **Restart**-Sequenz muss der Parametrierung entsprechend erfolgen.

Wenn **Freigabe 1 (statisch)** und **Hochlauf** High sind und die parametrierte Hochlaufzeit noch nicht abgelaufen ist, dann wird das Signal **Freigabe 3 (Sicherheit)** überbrückt (Hochlauf-Muting).

### Eingang Top

Das Eingangssignal **Top** wird verwendet, um das Ende des Pressenzyklus zu bestimmen (d.h. die Presse hat den oberen Totpunkt erreicht). Dieses Signal ist an den Funktionsblöcken Kontaktmonitor Exzenterpresse und Kontaktmonitor Universalpresse verfügbar. Das Eingangssignal **Top** dient der Einzelhubüberwachung. Der Ausgang **Freigabe** wird Low, wenn der Eingang **Top** von Low zu High übergeht.



#### Benutzen Sie den Eingang **Top** nicht für Sicherheitszwecke!

Schließen Sie den Eingang **Top** ausschließlich an einen Ausgang **Top** der Funktionsblöcke Kontaktmonitor Universalpresse oder Kontaktmonitor Exzenterpresse oder an eine gleich-wertige Signalquelle an. Benutzen Sie den Eingang **Top** nicht dazu, einen Not-Halt einzuleiten. Andernfalls bringen Sie den Bediener der Presse in Gefahr.

#### Eingang Hochlauf

Wenn der Eingang **Hochlauf** aufgrund der Parametrierung vorhanden ist, dann muss dieser abgeschlossen werden.

#### HINWEIS

Verbinden Sie den Eingang **Hochlauf** nur mit dem Ausgang **Hochlauf** eines Funktions-blocks Kontaktmonitor Exzenterpresse oder Kontaktmonitor Universalpresse.

Ist der Eingang vorhanden, dann werden die Eingangssignale **Freigabe 3 (Sicherheit)** und **Ein/Start** überbrückt (das Muting des Eingangs **Ein/Start** hängt von den Parametereinstellungen ab), wenn der Ausgang **Freigabe High** ist und der Eingang **Hochlauf High** ist. Dieser Funktionsblock führt keine Plausibilitätsprüfung des Eingangssignals **Hochlauf** durch. Wenn der Eingang **Hochlauf** mehrmals während eines einzelnen Pressenzyklus High wird, dann ist es möglich, den entsprechenden Eingang des Funktionsblocks mehrmals zu überbrücken. Wenn ein Signal nicht überbrückt werden soll, dann sollte es zusammen mit anderen Signalen, die mit dem Eingang **Freigabe 1 (statisch)** verbunden werden müssen, mit dem Eingang **Freigabe 1 (statisch)** mittels eines AND-Funktionsblocks verbunden werden.



#### Schließen Sie jegliche Gefahr während des Hochlaufs der Presse aus!

Wenn Sie Hochlauf-Muting verwenden, müssen Sie sicherstellen, dass während des Hochlaufs keine Gefährdungen bestehen, z. B. durch die Hochlaufbewegung selbst.

#### Eingang Restart

Wenn der Parameter **Wiederanlauf Sperre** auf **1 - ohne** gesetzt wurde, ist kein **Restart**-Signal nötig, um die Presse nach einem Stopp wieder zu starten. Der Parameter **Wiederanlauf Sperre** kann auf folgende Werte gesetzt werden:

- 1 - ohne
- 2 - immer
- 3 - Wenn Ein/Start, Freigabe 1 oder Freigabe 3 inaktiv
- 4 - Wenn Top aktiv oder Freigabe 1 oder Freigabe 3 inaktiv
- 5 - Wenn Freigabe 1 oder Freigabe 3 inaktiv

Dieser Parameter bestimmt, wann eine gültige **Restart**-Sequenz als Eingangssignal für den Funktionsblock erwartet wird.

Wenn der Ausgang **Freigabe Low** wird, kann der Ausgang **Freigabe** nur bei den Einstellungen 2 bis 5 zurückgesetzt werden, nachdem eine gültige **Restart**-Sequenz mit einem Übergang Low-High-Low (mindestens 100 ms bzw. 350 ms; kürzere Pulse und Pulse über 30 s werden ignoriert) am Eingang **Restart** abgeschlossen wurde.

8.10.2.2.4 Ausgangssignale des Funktionsblocks

Bezeichnung	Typ	Kurzbeschreibung
Freigabe	Pflicht	Freigabe des Pressvorgangs.
Restart erforderlich	Optional	Die Presse muss wegen einer aktivierten Wiederanlaufsperr zurückgesetzt werden.

**Ausgang Freigabe**

Der Ausgang **Freigabe** wird High, wenn **Restart erforderlich** Low ist (d.h. kein Wiederanlauf ist erforderlich) und die folgenden Bedingungen erfüllt sind:

- Der Eingang Freigabe 1 ist High;
- falls aktiviert, muss auch Freigabe 2 High sein;
- falls aktiviert, muss auch Freigabe 3 High sein;
- und eine steigende Flanke am Eingang Ein/Start wird erkannt;

**Ausgang Restart erforderlich**

Der Ausgang **Restart erforderlich** ist High, wenn eine gültige **Restart**-Sequenz am Eingang **Restart** erwartet wird.

8.10.2.2.5 Interne Werte

**Muting Zeit**

Eigenschaften	Beschreibung
Größe / Datenformat	16-Bit unsigned integer
Einheit	Zeit in s
Wertebereich	0 ... 7.200
Faktor	1

8.10.2.2.6 Fehlerzustände und Informationen zum Rücksetzen

Tab. 127: Fehlerzustände und Informationen zum Rücksetzen für den Funktionsblock Einzelhub

Ausgänge	Rücksetzen des Fehlerzustands	Bemerkungen
<b>Restart erforderlich</b>	Der Ausgang Restart erforderlich ist High, wenn eine gültige Restart-Sequenz am Eingang Restart erwartet wird. Dieser Ausgang wird erst nach einer gültigen Restart-Sequenz wieder auf Low gesetzt und während dieser Ausgang High ist, kann der Ausgang Freigabe nicht High sein. Eine gültige Restart-Sequenz bedeutet einen Wechsel des Eingangs Restart von Low nach High nach Low wobei die Zeit des High-Signals mindestens 100 ms bzw. 350 ms sein muss (abhängig von der Parametrierung von Min. Restart-Pulszeit). Zeiten kleiner als die parametrisierte Min. Restart-Pulszeit bzw. größer als 30 Sekunden werden ignoriert.	Dies tritt ein, wenn abhängig von der Parametrierung der Wiederanlaufsperr, gestoppt wird.

8.10.2.3 Presse Automatik

Funktionsblockdiagramm



Abb. 155: Logische Anschlüsse für den Funktionsblock Presse Automatik

Eingänge		
Bezeichnung	Typ	Kurzbeschreibung
Ein/Start	Pflicht	Starten eines Pressvorgangs (und auslösen einer Stoppanforderung falls Aus/Stopp nicht vorhanden ist)
Stoppanforderung	Optional	Auslösen einer Stoppanforderung, falls der Eingang vorhanden ist
Freigabe 1 (statisch)	Pflicht	Hauptfreigabe der Presse
Freigabe 2 (Start)	Optional	Zusätzlicher Freigabeeingang
Top	Pflicht	Oberer Totpunkt
Hochlauf	Optional	Presse ist im Hochlauf (Aufwärtshub)
Restart	Optional	Zurücksetzen des Zustands der Presse

Parameter	Mögliche Werte
Wiederanlaufsperr nach Stoppbedingung	An: Nach einem Fehler muss der FB mit einer gültigen Restart-Sequenz zurückgesetzt werden. Aus: Kein Restart erforderlich, Eingang <b>Restart</b> nicht vorhanden.
Stoppanforderung	An: Stoppanforderung wird über den Eingang <b>Stoppanforderung</b> ausgelöst Aus: Stoppanforderung wird über ein Low Signal am Eingang <b>Ein/Start</b> ausgelöst
Eingang Hochlauf	An: Der Eingang <b>Hochlauf</b> ist vorhanden Aus: Der Eingang <b>Hochlauf</b> ist nicht vorhanden
Freigabe 2	An: Der Eingang <b>Freigabe 2</b> ist vorhanden Aus: Der Eingang <b>Freigabe 2</b> ist nicht vorhanden
Min. Restart-Pulszeit	Für einen gültigen Reset: 100 ms: Der Eingang <b>Restart</b> muss mindestens 100 ms auf High sein. 350 ms: Der Eingang <b>Restart</b> muss mindestens 350 ms auf High sein.

Ausgänge		
Bezeichnung	Typ	Kurzbeschreibung
Freigabe	Pflicht	Freigabe des Pressvorgangs.
Restart erforderlich	Optional	Die Presse muss wegen einer aktivierten Wiederanlaufsperrung zurückgesetzt werden.

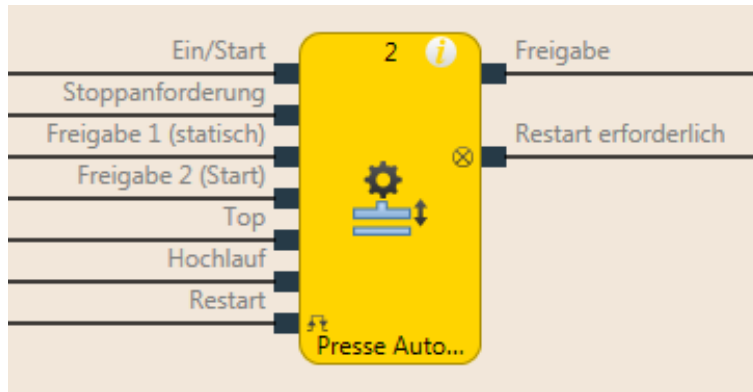
### 8.10.2.3.1 Allgemeine Beschreibung

Der Funktionsblock (FB) **Presse Automatik** wird in Verbindung mit Pressenanwendungen benutzt, bei denen die Werkstücke automatisch zur und von der Presse weg bewegt werden, wobei aber gelegentlich Zugang zur Presse **notwendig** ist, z. B. für einen Werkzeugwechsel.

Der Funktionsblock kann zu diesem Zweck im oberen Totpunkt (Eingang **Top High**) ein Stoppsignal für die Presse erzeugen (d.h. der Ausgang **Freigabe** wird Low), wenn zuvor ein Stopp angefordert wurde. Die Anforderung für einen Stopp wird durch eine steigende Flanke am Eingang **Stoppanforderung** oder durch eine fallende Flanke von **Ein/Start** ausgelöst (Je nach Parametrierung der Stoppanforderung).

Wenn der Eingang **Stoppanforderung** nicht parametrierung ist, dann führt eine fallende Flanke am Eingang **Ein/Start** zum Abschalten des Ausgangs **Freigabe**. Ist der Eingang **Hochlauf** aktiv, dann wird das Abschalten des Ausgangs **Freigabe** verzögert, bis der Eingang **Top** aktiv wird. Ist oder wird der Eingang **Hochlauf** inaktiv, wird der Ausgang **Freigabe** sofort abgeschaltet. Ist der Eingang **Hochlauf** als aktiv parametrierung, dann bewirkt eine steigende Flanke am Eingang **Stoppanforderung** (bzw. eine fallende Flanke an **Ein/Start**) einen sofortigen Wechsel des Ausgangs **Freigabe** auf Low, während der Eingang **Hochlauf** Low ist. Ist die Presse im Hochlauf (Eingang **Hochlauf High**), aber noch nicht im oberen Totpunkt angekommen (Eingang **Top Low**), und eine steigende Flanke an **Stoppanforderung** (bzw. eine fallende Flanke an **Ein/Start**) wird erkannt, dann wird der Ausgang **Freigabe** erst Low, wenn anschließend eine steigende Flanke vom Eingang **Top** erkannt wird oder eine fallende Flanke am Eingang **Hochlauf** detektiert wird.

Ist der Eingang **Hochlauf** nicht als aktiv parametrierung, dann führt eine fallende Flanke am Eingang **Ein/Start** erst zum Abschalten des Ausgangs **Freigabe**, wenn der obere Totpunkt erreicht wurde (Eingang **Top High**).

Außerdem besitzt der FB einen Eingang **Restart**, der mit dem Parameter **Wiederanlaufsperrung nach Stoppbedingung** aktiviert werden kann.



**Stellen Sie sicher, dass die Übergänge der Signale für den Wiederanlauf den Anforderungen der Sicherheitsnormen und Vorschriften entsprechen!**

Bei einem Kurzschluss nach High (nach 24 V DC) an einem physikalischen Eingang kann das ausgewertete Signal einen Puls aufweisen, wenn das Signal infolge der Kurzschluss-erkennung zurückgesetzt wird. Wenn ein solcher Puls zu einem Gefahr bringenden Zustand in der Maschine führen kann, dann sind folgende Punkte zu beachten:

- Für geschützte Leitungsverlegung für die Signalleitung sorgen (wegen Querschuss zu anderen Signalleitungen)
- Keine Kurzschlusserkennung, d.h. nicht auf Testausgänge referenzieren.

**Ablauf-/Timingdiagramm**

Im folgenden Diagramm ist ein typischer Verlauf der Ein- und Ausgangszustände des Funktionsblocks zu sehen. Der Ablauf zeigt fünf Zyklen der Presse, wo der Pressvorgang zwei Mal mit dem Eingang **Stoppanforderung** unterbrochen wurde.



Abb. 156: Typisches Ablauf-/Timingdiagramm für den Funktionsblock Presse Automatik

8.10.2.3.2 Parameter des Funktionsblocks

Tab. 128: Parameter des Funktionsblocks Presse Automatik

Parameter	Mögliche Werte
<b>Wiederanlaufsperr nach Stoppbedingung</b>	<ul style="list-style-type: none"> <li>An: Nach einem Fehler muss der FB mit einer gültigen Restart-Sequenz zurückgesetzt werden.</li> <li>Aus: Kein Restart erforderlich, Eingang <b>Restart</b> nicht vorhanden.</li> </ul>
<b>Stoppanforderung</b>	<ul style="list-style-type: none"> <li>An: Stoppanforderung wird über den Eingang <b>Stoppanforderung</b> ausgelöst</li> <li>Aus: Stoppanforderung wird über ein Low Signal am Eingang <b>Ein/Start</b> ausgelöst</li> </ul>
<b>Eingang Hochlauf</b>	<ul style="list-style-type: none"> <li>An: Der Eingang <b>Hochlauf</b> ist vorhanden</li> <li>Aus: Der Eingang <b>Hochlauf</b> ist nicht vorhanden</li> </ul>
<b>Freigabe 2</b>	<ul style="list-style-type: none"> <li>An: Der Eingang <b>Freigabe 2</b> ist vorhanden</li> <li>Aus: Der Eingang <b>Freigabe 2</b> ist nicht vorhanden</li> </ul>
<b>Min. Restart-Pulszeit</b>	Für einen gültigen Reset: <ul style="list-style-type: none"> <li>100 ms: Der Eingang <b>Restart</b> muss mindestens 100 ms auf High sein.</li> <li>350 ms: Der Eingang <b>Restart</b> muss mindestens 350 ms auf High sein.</li> </ul>

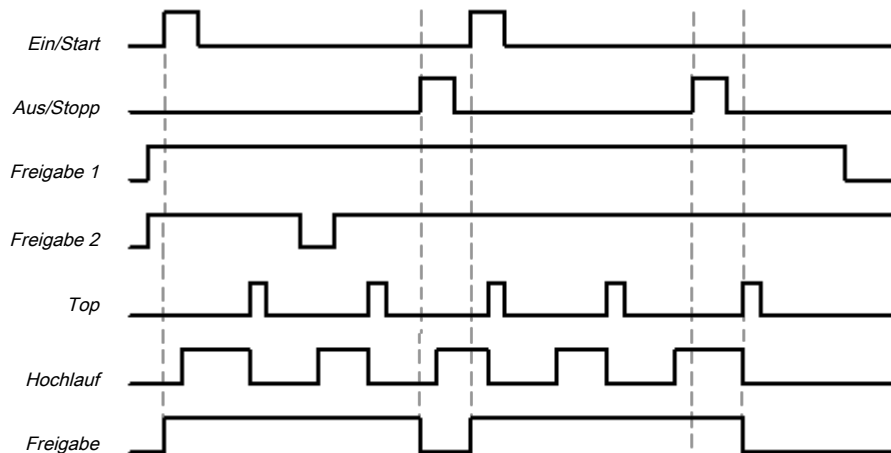
**Parameter Wiederanlaufsperr nach Stoppbedingung**

Wenn der Parameter **Wiederanlaufsperr nach Stoppbedingung** nicht aktiv ist, dann ist keine **Restart**-Sequenz nötig, um die Presse nach einem Stopp wieder zu starten.

Wenn der Parameter **Wiederanlaufsperr nach Stoppbedingung** aktiv ist, verlangt der FB eine gültige Restart-Sequenz nach dem Start des Funktionsblocks oder wenn die Stoppanforderung ausgelöst wurde. Ist dies der Fall, ist der Ausgang **Freigabe** Low und der Ausgang **Restart erforderlich** im Zustand High. Der Ausgang Freigabe kann ohne eine gültige Restart-Sequenz nicht auf High gesetzt werden. Sind während der Stoppanforderung oder beim ersten Start des FBs die Eingänge, die für das Starten des FBs notwendig sind, nicht im erwarteten Zustand (**Freigabe 1** und **Freigabe 2** High) dann wird der Ausgang **Restart erforderlich** nicht auf High gesetzt. Dieser wechselt erst nach dem



Erreichen der Startzustände (**Freigabe 1** und **Freigabe 2 High**) des FBs auf den Zustand High. Der Ausgang **Restart erforderlich** wird erst zurückgesetzt, nachdem eine gültige Restart-Sequenz mit einem Übergang Low-High-Low (mindestens 100 ms bzw. 350 ms; kürzere Pulse und Pulse über 30 s werden ignoriert) erfolgt ist. Danach kann der Ausgang **Freigabe** durch eine steigende Flanke am Eingang **Ein/Start** wieder in den Zustand High versetzt werden.

### Parameter Stoppanforderung

Der Parameter **Stoppanforderung** bestimmt den Stoppmodus des Funktionsblocks Presse Automatik. Wenn dieser Parameter nicht aktiv ist, dann wird der Eingang **Ein/Start** (fallende Flanke) benutzt, um eine Stoppanforderung auszulösen. Ist der Parameter **Stoppanforderung aktiv**, dann löst eine steigende Flanke am Eingang **Stoppanforderung** eine Stoppanforderung aus.

In beiden Fällen wird der Ausgang **Freigabe** nur High, wenn die folgenden Bedingungen erfüllt sind:

Ein Übergang von Low auf High erfolgt am Eingang **Ein/Start**; und

der Eingang **Stoppanforderung** ist Low, falls er verwendet wird; und

es liegt kein anderer Grund vor, der normalerweise ein Stoppsignal auslösen würde; z. B. ist **Freigabe 1 (statisch)** Low; und

- falls der Parameter Wiederanlaufsperrung nach Stoppbedingung aktiv ist, muss vorab eine gültige Restart-Sequenz erfolgt sein.

Ist der Eingang **Hochlauf** als aktiv parametrierbar, dann bewirkt eine Stoppanforderung einen sofortigen Wechsel des Ausgangs **Freigabe** auf Low, während der Eingang **Hochlauf** Low ist. Ist die Presse im Hochlauf (Eingang **Hochlauf High**), aber noch nicht im oberen Totpunkt angekommen (Eingang **Top Low**), und eine Stoppanforderung wird erkannt, dann wird der Ausgang **Freigabe** erst Low, wenn anschließend eine steigende Flanke vom Eingang **Top** erkannt wird oder eine fallende Flanke am Eingang **Hochlauf** detektiert wird.

Ist der Parameter **Eingang Hochlauf** nicht aktiv, dann bewirkt eine Stoppanforderung einen Wechsel des Ausgangs **Freigabe** auf Low, sobald danach eine steigende Flanke am Eingang **Top** erkannt wird.



### Verwenden Sie die Eingänge Ein/Start und Stoppanforderung nicht für Sicherheitsstopps!

Unabhängig von der Konfiguration der **Bedingung für Stoppanforderung** dürfen die Eingänge **Ein/Start** und **Stoppanforderung** nicht dazu verwendet werden, einen Sicherheitsstopp einzuleiten. Diese Eingänge dürfen nur dazu verwendet werden, Stoppanforderungen der Automatisierungssteuerung einzuleiten. Signale zur Einleitung eines Sicherheitsstopps (z. B. Not-Halt) müssen an den Eingang **Freigabe 1 (statisch)** des Funktionsblocks angeschlossen werden.

### Parameter Eingang Hochlauf

Wenn der Parameter **Eingang Hochlauf** aktiv ist, ermöglicht ein High-Signal am Eingang **Hochlauf (die Presse fährt nach oben)**, die Presse sowohl während der Abwärtsbewegung als auch im oberen Totpunkt (Eingang **Top High**) zu stoppen (der Ausgang "**Restart erforderlich**" wird High, falls vorhanden).

Nachdem der Eingang **Hochlauf** auf High gesetzt wurde, kann eine Stoppanforderung (eine steigende Flanke am Eingang **Stoppanforderung** oder eine fallende Flanke von **Ein/Start**, je nach Parametrierung) ausgelöst werden, ohne dass der Ausgang **Freigabe** sofort auf Low wechselt.

Ist dieser Parameter nicht aktiv, dann sind reguläre Stopps nur im oberen Totpunkt (Eingang **Top High**) möglich.

### HINWEIS

Schließen Sie den Eingang **Hochlauf** ausschließlich an den Ausgang **Hochlauf** eines Funktionsblocks Kontaktmonitor Universalpresse oder Kontaktmonitor Exzenter-Pressen an.

**Parameter Freigabe 2**

Dieser Parameter aktiviert den Eingang **Freigabe 2**, wenn der Parameter aktiv ist

**Parameter Min. Restart-Pulszeit**

Eine Restart-Sequenz (Eingang **Restart** Low-High-Low) ist erst gültig, wenn der Eingang **Restart** mindestens 100 ms oder 350 ms auf High gesetzt war. Dieser Wert wird mit dem Parameter **Min. Restart-Pulszeit** eingestellt.

8.10.2.3.3 Eingangssignale des Funktionsblocks Presse Automatik

Tab. 129: Parameter des Funktionsblocks Presse Automatik

Bezeichnung	Typ	Kurzbeschreibung
<b>Ein/Start</b>	Pflicht	Starten eines Pressvorgangs (und auslösen einer Stoppanforderung falls Aus/Stopp nicht vorhanden ist)
<b>Stoppanforderung</b>	Optional	Auslösen einer Stoppanforderung, falls der Eingang vorhanden ist
<b>Freigabe 1 (statisch)</b>	Pflicht	Hauptfreigabe der Presse
<b>Freigabe 2 (Start)</b>	Optional	Zusätzlicher Freigabeeingang
<b>Top</b>	Pflicht	Oberer Totpunkt
<b>Hochlauf</b>	Optional	Presse ist im Hochlauf (Aufwärtshub)
<b>Restart</b>	Optional	Zurücksetzen des Zustands der Presse

**Eingang Ein/Start**

Das Eingangssignal **Ein/Start** wird benutzt, um ein Signal für den Beginn des Pressvorgangs zu geben. Bei nicht aktivem Parameter **Stoppanforderung** wird die fallende Flanke des Eingangs **Ein/Start** als Stoppanforderung gewertet. Wenn am Eingang **Ein/Start** eine steigende Flanke (Low zu High) erkannt wird, dann wird der Ausgang **Freigabe High**, vorausgesetzt der Eingang **Stoppanforderung** ist Low und es liegt kein sonstiger Grund vor, der normalerweise einen Stopp auslösen würde. Diese sind:

- Der Eingang Freigabe1 muss High sein,
- falls Freigabe 2 vorhanden ist, dann muss dieser Eingang ebenfalls High sein,

falls der Eingang **Stoppanforderung** vorhanden ist, dann muss dieser Eingang Low sein.

Vor dem Signalübergang von **Ein/Start** von Low auf High ist eine gültige Restart-Sequenz erforderlich, wenn der Parameter **Wiederanlaufsperr nach Stoppbedingung** aktiv ist. Wenn Sie Befehlsgeräte (z. B. eine Zweihandsteuerung) an den Eingang **Ein/Start** anschließen, müssen Sie sicherstellen, dass kein unbeabsichtigtes Wiederanlaufen möglich ist.

**Eingang Aus/Stopp**

Wenn der Parameter **Stoppanforderung** aktiv ist, dann wird der Eingang **Stoppanforderung** genutzt, um der Presse eine Stoppanforderung (steigende Flanke an Aus/Stopp) zu signalisieren. Ist der Eingang **Hochlauf** als aktiv parametrier, dann bewirkt eine Stoppanforderung einen sofortigen Wechsel des Ausgangs **Freigabe** auf Low, während der Eingang **Hochlauf** Low ist. Ist die Presse im Hochlauf (Eingang **Hochlauf** High), aber noch nicht im oberen Totpunkt angekommen (Eingang **Top** Low), und eine Stoppanforderung wird erkannt, dann wird der Ausgang **Freigabe** erst Low, wenn anschließend eine steigende Flanke vom Eingang **Top** erkannt wird oder eine fallende Flanke am Eingang **Hochlauf** detektiert wird. Wird der Ausgang **Freigabe** Low, dann wird in diesem Fall der Ausgang **Restart** **erforderlich** auf High gesetzt, wenn der Parameter **Wiederanlaufsperr nach Stoppbedingung** aktiv ist.

Ist der Parameter **Eingang Hochlauf** nicht aktiv, dann bewirkt eine Stoppanforderung einen Wechsel des Ausgangs **Freigabe** auf Low, sobald danach eine steigende Flanke am Eingang **Top** erkannt wird.

Dieser Eingang kann nur genutzt werden, wenn der Parameter **Stoppanforderung** aktiv ist.

Der Eingang **Stoppanforderung** ist für den Anschluss von nicht sicherheitsrelevanten Signalen vorgesehen (z. B. von einer speicherprogrammierbaren Steuerung (SPS)). Sicherheitsrelevante Signale dürfen nur mit dem Eingang **Freigabe 1 (statisch)** verbunden werden, nicht mit dem Eingang **Stoppanforderung**.

#### Eingang Freigabe 1 (statisch)

Das Eingangssignal **Freigabe 1** ist zwingend erforderlich. Der Ausgang **Freigabe** wird immer sofort Low, wenn **Freigabe 1** Low ist.

Wenn dieser Funktionsblock zusammen mit einem Pressenkontakt-Funktionsblock (z. B. Kontaktmonitor Exzenterpresse oder Kontaktmonitor Universalpresse) benutzt wird, muss dessen Ausgang **Freigabe** mit dem Eingang **Freigabe 1** dieses Funktionsblocks verbunden werden.

#### Eingang Freigabe 2 (Start)

Der Eingang **Freigabe 2** ist optional. Wenn der Parameter **Freigabe 2** aktiv ist, kann der Ausgang **Freigabe** nur High werden (z. B. während des Einschaltens), wenn der Eingang **Freigabe 2** High ist. Sobald der Ausgang Freigabe High ist, wird der Eingang Freigabe 2 nicht länger überwacht.



#### Benutzen Sie den Eingang Freigabe 2 (Start) nicht für Sicherheitszwecke!

Benutzen Sie den Eingang **Freigabe 2 (Start)** nicht dazu, einen Not-Halt einzuleiten, weil dieser Eingang nur vorübergehend während der Startsequenz ausgewertet wird. Andernfalls bringen Sie den Bediener der Presse in Gefahr.

#### Eingang Top

Der Eingang **Top** wird verwendet, um das Ende des Pressenzyklus zu bestimmen (d.h. die Presse hat den oberen Totpunkt erreicht). Wenn der Parameter **Wiederanlaufsperr nach Stoppbedingung** aktiv ist und eine Stoppanforderung anlag, dann wird durch die steigende Flanke des Eingangs **Top** der Ausgang **Restart erforderlich** High und der Ausgang **Freigabe** Low.

Ist der Parameter **Wiederanlaufsperr nach Stoppbedingung** nicht aktiv und eine Stoppanforderung lag an, dann wird durch die steigende Flanke des Eingangs **Top** nur der Ausgang **Freigabe** Low. Dieses Signal ist an den Funktionsblöcken Kontaktmonitor Exzenterpresse und Kontaktmonitor Universalpresse verfügbar.



#### Benutzen Sie den Eingang Top nicht für Sicherheitszwecke!

Benutzen Sie den Eingang **Top** nicht dazu, einen Not-Halt einzuleiten. Andernfalls bringen Sie den Bediener der Presse in Gefahr.

#### Eingang Hochlauf

Der Eingang **Hochlauf** ermöglicht der Presse sowohl während der Abwärtsbewegung als auch im oberen Totpunkt (Eingang **Top** High) zu stoppen. Ist der Parameter nicht aktiv, sind reguläre Stopps nur im oberen Totpunkt möglich.

#### HINWEIS

#### Benutzen Sie den Eingang Hochlauf nicht für Sicherheitszwecke!

Schließen Sie den Eingang **Hochlauf** ausschließlich an den Ausgang **Hochlauf** eines Funktionsblocks Kontaktmonitor Universalpresse oder Kontaktmonitor Exzenterpresse an.

#### Eingang Restart

Wenn der Parameter **Wiederanlaufsperr nach Stoppbedingung** aktiv ist, dann ist der Eingang **Restart** vorhanden. In diesem Fall muss beim ersten Start des Bausteins oder nach einem erfolgten Stopp (Ausgang **Freigabe** wird Low) der Ausgang **Restart erforderlich** zurückgesetzt werden. Das Rücksetzen erfolgt durch eine gültige Restart-Sequenz. Das bedeutet einen Wechsel des Eingangs

**Restart** von Low nach High nach Low wobei die Zeit des High-Signals mindestens 100 ms bzw. 350 ms sein muss (abhängig von der Parametrierung von **Min. Restart-Pulszeit**). Zeiten kleiner als die parametrisierte **Min. Restart-Pulszeit** bzw. größer als 30 Sekunden werden ignoriert.

8.10.2.3.4 Ausgänge des Funktionsblocks Presse Automatik

Tab. 130: Parameter des Funktionsblocks Presse Automatik

Bezeichnung	Typ	Kurzbeschreibung
<b>Freigabe</b>	Pflicht	Freigabe des Pressvorgangs
<b>Restart erforderlich</b>	Optional	Die Presse muss wegen einem Fehler zurückgesetzt werden.

**Ausgang Freigabe**

Der Pressvorgang kann nur ausgeführt werden, wenn der Ausgang **Freigabe** High ist. Der Ausgang wird abhängig von den Parametern und Eingangszuständen des Funktionsblocks gesteuert. Wenn der Ausgang **Freigabe** High ist, ist der Ausgang **Restart erforderlich** immer Low. Beide Ausgänge können gleichzeitig Low sein.

**Ausgang Restart erforderlich**

Der Ausgang **Restart erforderlich** ist High, wenn eine gültige Restart-Sequenz am Eingang **Restart** erwartet wird. Dieser Ausgang wird erst nach einer gültigen Restart-Sequenz wieder auf Low gesetzt und während dieser Ausgang High ist, kann der Ausgang **Freigabe** nicht High sein. Eine gültige Restart-Sequenz ist in den Abschnitten **Parameter Wiederanlaufsperr nach Stoppbedingung**, **Parameter Min. Restart-Pulszeit** und **Eingang Restart** beschrieben.

8.10.2.3.5 Fehlerzustände und Informationen zum Rücksetzen

Tab. 131: Fehlerzustände und Informationen zum Rücksetzen für den Funktionsblock Automatik

Ausgänge	Rücksetzen des Fehlerzustands	Bemerkungen
<b>Restart erforderlich</b>	Der Ausgang <b>Restart erforderlich</b> ist High, wenn eine gültige Restart-Sequenz am Eingang <b>Restart</b> erwartet wird. Dieser Ausgang wird erst nach einer gültigen Restart-Sequenz wieder auf Low gesetzt und während dieser Ausgang High ist, kann der Ausgang Freigabe nicht High sein. Eine gültige Restart-Sequenz bedeutet einen Wechsel des Eingangs <b>Restart erforderlich</b> von Low nach High nach Low wobei die Zeit des High-Signals mindestens 100 ms bzw. 350 ms sein muss (abhängig von der Parametrierung von <b>Min. Restart-Pulszeit</b> ). Zeiten kleiner als die parametrisierte <b>Min. Restart-Pulszeit</b> bzw. größer als 30 Sekunden werden ignoriert.	Dies tritt ein, wenn abhängig von der Parametrierung der Wiederanlaufsperr gestoppt wird.

8.10.2.4 Taktbetrieb

Funktionsblockdiagramm



Abb. 157: Logische Anschlüsse für den Funktionsblock Taktbetrieb

Eingänge		
Bezeichnung	Typ	Kurzbeschreibung
Freigabe 1 (statisch)	Pflicht	Hauptfreigabe der Presse
Freigabe 2 (Start)	Optional	Zusätzlicher Freigabeeingang
Takt	Pflicht	Takteingang z. B. von einer Lichtschranke (BWS)
Top	Pflicht	Oberer Totpunkt
Hochlauf	Optional	Kontakt für die Signalisierung des Hochlaufs der Presse
Start	Optional	Zurücksetzen des Zustands der Presse
Freigabe von Antrieb	Optional	Anschluss eines Signals das den physikalischen Ausgang des Pressenantriebs steuert, z. B. der Ausgang Freigabe vom FB Einzelhub oder Automatik.

Parameter	Mögliche Werte
Anzahl Takte	1 bis 8 (nach EN692 und EN693 max. 2)
Mode	<ul style="list-style-type: none"> <li>• 1 - Standard</li> <li>• 2 - Schweden</li> </ul>
Max. Hochlauf-Muting-Zeit	0 = inaktiv, 1 bis 7200 s. Der Eingang Hochlauf ist nur vorhanden, wenn der Wert nicht auf 0 gesetzt ist.
Taktzeitüberwachung	0 = inaktiv, 1 bis 500 s (Nach EN 692 u. EN 693 darf die Zeit 30s nicht überschreiten)
Freigabe 2	<ul style="list-style-type: none"> <li>• 1 - Ohne</li> <li>• 2 - Notwendig für jeden Start</li> <li>• 3 - Notwendig für erste Starts</li> </ul>
Start des ersten Takts	<ul style="list-style-type: none"> <li>• 1 - Nach dem Erreichen des OT</li> <li>• 2 - Nach dem Start des Hochlaufs</li> </ul>
Wiederanlaufsperr	<ul style="list-style-type: none"> <li>• 1 - ohne</li> <li>• 2 - immer</li> <li>• 3 - Nach Stillstand in Abwärtshub oder Ausgangsstellung</li> </ul>
Min. Restart-Pulszeit	<ul style="list-style-type: none"> <li>• 100 ms</li> <li>• 350 ms</li> </ul>
Startposition	<ul style="list-style-type: none"> <li>• 1 - überall</li> <li>• 2 - nur in OT (TDC)</li> </ul>
Min. Takt pulszeit	<ul style="list-style-type: none"> <li>• 100 ms</li> <li>• 350 ms</li> </ul>
Fehler-Flag nutzen	<ul style="list-style-type: none"> <li>• An: Der Ausgang Fehler-Flag ist vorhanden</li> <li>• Aus: Der Ausgang Fehler-Flag ist nicht vorhanden</li> </ul>

Ausgänge		
Bezeichnung	Typ	Kurzbeschreibung
Freigabe	Pflicht	Freigabe des Pressvorgangs.
Start erforderlich	Optional	Die Presse muss bei einer aktivierten Wiederanlaufsperr zurückgesetzt werden.
Takt erforderlich	Pflicht	Ein (oder mehrere) Eingriff(e) ist (sind) notwendig um den Pressenzyklus fortzusetzen.
Taktzeitüberschreitung	Pflicht	Ein Überschreiten der eingestellten Taktzeitüberwachung wird signalisiert
Eingriff Schutzfeld	Pflicht	Signalisiert einen unerlaubten Eingriff.
Starten hier nicht möglich	Optional	Ein Stopp außerhalb des oberen Totpunkts wurde durchgeführt. Die Presse muss zuerst zurück in den oberen Totpunkt gefahren werden.
Fehler-Flag	Optional	Eine Taktzeitüberschreitung oder ein unerwarteter Takt liegen vor

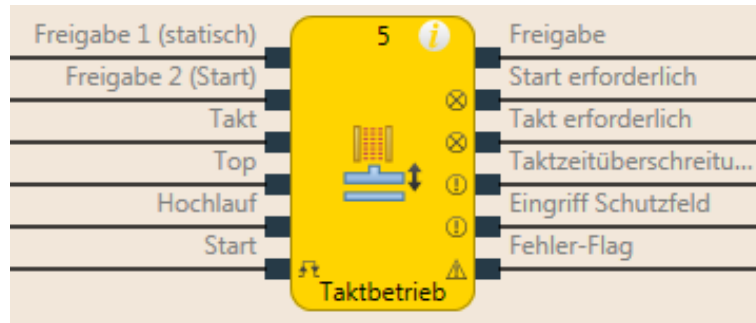
## 8.10.2.4.1 Allgemeine Beschreibung

Der Funktionsblock Taktbetrieb wird für Pressenanwendungen mit Taktbetrieb (PSDI = Press Sensing Device Initiation) verwendet.

**Erfüllen Sie die Sicherheitsvorschriften für Taktbetrieb!**

Die Anforderungen für Taktbetrieb (PSDI) sind in lokalen, regionalen, nationalen und internationalen Normen beschrieben. Setzen Sie Taktbetriebeanwendungen immer im Einklang mit diesen Normen und Vorschriften wie auch im Einklang mit Ihrer Risikoanalyse und Vermeidungsstrategie um.

Wenn in einer Betriebsart die BWS (z. B. Sicherheits-Lichtvorhang) nicht benutzt wird, muss die BWS in dieser Betriebsart ausgeschaltet sein, damit deutlich wird, dass die BWS aktuell nicht im Schutzbetrieb aktiv ist.

Wenn mehr als eine BWS (z. B. Sicherheits-Lichtvorhang) in einer Applikation eingesetzt wird, die N-Takt-Funktionen nutzt (PSDI), dann darf nur eine der BWS dazu eingesetzt werden, die Voraussetzungen für N-Taktbetrieb (PSDI) zu erfüllen.

Im Einklang mit EN 692 und EN 693 für Pressenanwendungen ist die Anzahl der Eingriffe auf 1 oder 2 begrenzt, des Weiteren darf die Taktzeitüberwachung nur maximal 30s betragen. Andere Anwendungen sind abhängig von den anzuwendenden Normen.

**Verhindern Sie den Zugang zur Gefahr bringenden Bewegung!**

Pressensysteme mit einer Konfiguration, die es einer Person ermöglichen würde, in das Schutzfeld einer BWS einzudringen, es zu durchqueren und zu verlassen, sind nicht für Taktbetrieb zugelassen.

Dieser Funktionsblock definiert eine spezifische Abfolge von Eingriffen, die einen Pressenzyklus auslösen. **Eingriffe** sind definiert als der Übergang von High zu Low zu High des Eingangssignals **Takt**. Im Taktbetrieb einer Presse erfolgt eine indirekte manuelle Auslösung eines Pressenzyklus basierend auf einer vordefinierten Anzahl von „Eingriffen“ in die BWS. Wenn die BWS (z. B. Sicherheits-Lichtvorhang) erkennt, dass die Arbeitsbewegungen des Bedieners im Zusammenhang mit dem Einlegen oder Entnehmen von Teilen beendet sind und dass der Bediener alle Körperteile aus dem Schutzfeld der BWS zurückgezogen hat, darf die Presse automatisch auslösen.

Der Funktionsblock Taktbetrieb kann in Verbindung mit den Funktionsblöcken Kontaktmonitor Universalpresse oder Presse Einzelhub und einem Eingang für einen Sicherheits-Lichtvorhang benutzt werden. Der Ausgang **Freigabe** dieses Funktionsblocks steuert z. B. den Eingang **Ein/Start** eines Funktionsblocks Presse Einzelhub.

Der Funktionsblock Taktbetrieb prüft, ob die Startsequenz gültig ist und wann der Eingriffszähler oder der Funktionsblock zurückgesetzt werden müssen.

In der unten gezeigten Minimalkonfiguration muss zum Umschalten des Ausgangs **Freigabe** auf High folgender Ablauf ausgeführt werden: Der Eingang **Freigabe 1** und der Eingang **Takt** müssen High werden. Der Ausgang **Takt** erforderlich signalisiert dann mit einem High, dass ein Eingriff erforderlich ist. Ein darauffolgender Eingriff am Eingang **Takt** (Abfolge High-Low-High) schaltet den Ausgang **Freigabe** auf High.

**Vollständige Startsequenz**

Eine vollständige Startsequenz ist nötig um Fehler oder Stopps bei aktiver Wiederanlaufsperrung zurücksetzen zu können.

Wenn der Ausgang **Freigabe** infolge einer der folgenden Bedingungen Low wird, kann eine vollständige Startsequenz erforderlich sein:

**Freigabe 1 (statisch) ist Low**

Der Ausgang **Eingriff Schutzfeld** ist High, während der Eingang **Takt** Low ist und kein aktives Hochlauf-Muting und kein Stopp am oberen Umkehrpunkt vorliegt (Eingang Top Low)

- Bei einer Taktzeitüberschreitung (Ausgang Taktzeitüberschreitung High)
- Nach dem Einschalten der Steuerung

Wenn der Ausgang **Eingriff Schutzfeld High** ist, der Ausgang **Freigabe Low**, der Eingang **Takt** ebenfalls **Low** und **Wiederanlaufsperr** auf **1 - ohne** parametrier ist, dann ist ein Wiederanlauf ohne eine vollständige **Restart**-Sequenz möglich. Dies kann auch während des Hochlaufs der Presse zutreffen, wenn **Wiederanlaufsperr** auf **3 - Nach Stillstand in Abwärtshub oder Ausgangsstellung** parametrier ist.

### Zyklusstartsequenz

Eine Zyklusstartsequenz ist nötig um, bei einem regulären Stopp im oberen Totpunkt, den nächsten Pressenzyklus zu starten. Eine Zyklusstartsequenz besteht aus der parametrieren Anzahl von Takten.

### Ablauf-/Timingdiagramm

Das folgende Diagramm zeigt einen typischen Verlauf im Mode **1 - Standard** bei einer parametrieren Anzahl von Eingriffen von 2 und ohne Wiederanlaufsperr.

Eingriffe bedeutet in diesem Fall, dass die Sicherheitsausgänge der BWS durch einen Eingriff abgeschaltet werden. Ein High-Low-High-Übergang am Eingang Takt (eine aufeinanderfolgende fallende und wieder steigende Flanke) wird als 1 Eingriff (1 Takt) gewertet.



Abb. 158: Ablauf-/ Timingdiagramm für eine vollständige Sequenz im Standard-Mode mit 2 parametrieren Eingriffen ohne Wiederanlaufsperr



### Stellen Sie sicher, dass die Übergänge der Signale für den Wiederanlauf den Anforderungen entsprechen!

Bei einem Kurzschluss nach High (nach 24 V DC) an einem physikalischen Eingang kann das ausgewertete Signal einen Puls aufweisen, wenn das Signal infolge der Kurzschluss-erkennung zurückgesetzt wird. Wenn ein solcher Puls zu einem Gefahr bringenden Zustand in der Maschine führen kann, dann sind folgende Punkte zu beachten:

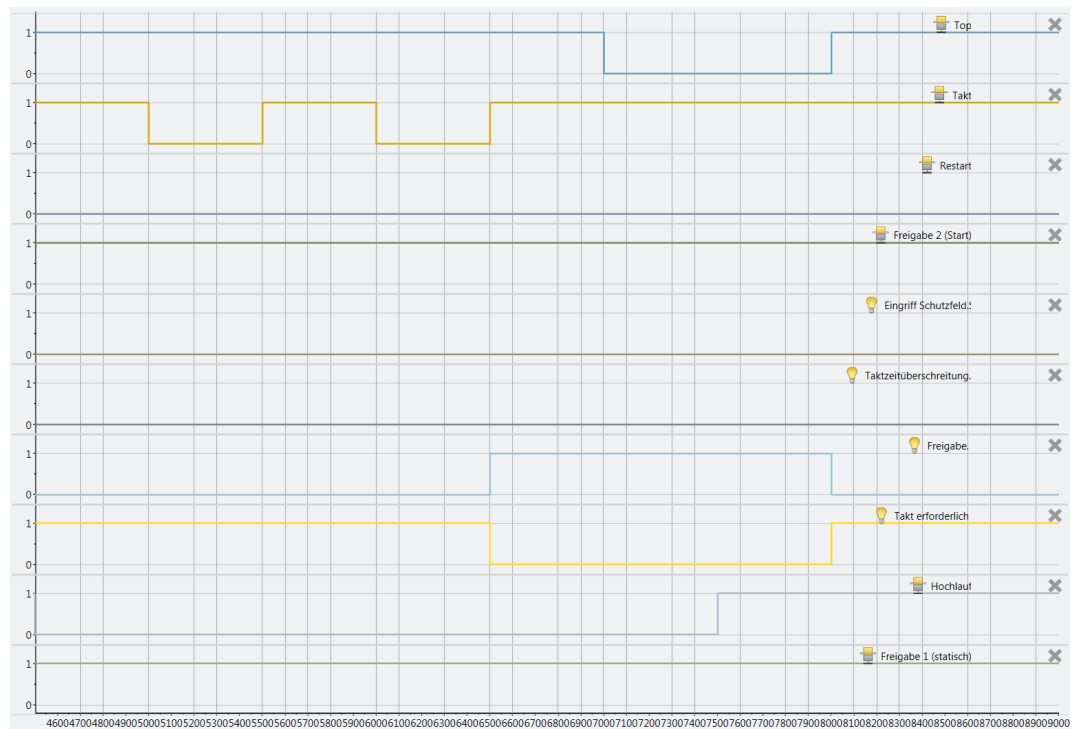
- Für geschützte Leitungsverlegung für die Signalleitung sorgen (wegen Querschuss zu anderen Signalleitungen)
- Keine Kurzschlusserkennung, d.h. nicht auf Testausgänge referenzieren.



8.10.2.4.2 Parameter des Funktionsblocks Taktbetrieb

Tab. 132: Parameter des Funktionsblocks Taktbetrieb

Parameter	Mögliche Werte
Anzahl Takte	<ul style="list-style-type: none"> <li>• 1 bis 8 (nach EN692 und EN693 max. 2)</li> </ul>
Mode	<ul style="list-style-type: none"> <li>• 1 - Standard</li> <li>• 2 - Schweden</li> </ul>
Max. Hochlauf-Muting-Zeit	0 = inaktiv, 1 bis 7200 s. Der Eingang Hochlauf ist nur vorhanden, wenn der Wert nicht auf 0 gesetzt ist.
Taktzeitüberwachung	0 = inaktiv, 1 bis 500 s
Freigabe 2	<ul style="list-style-type: none"> <li>• 1 - Ohne</li> <li>• 2 - Notwendig für jeden Start</li> <li>• 3 - Notwendig für erste Starts</li> </ul>
Start des ersten Takts	<ul style="list-style-type: none"> <li>• 1 - Nach dem Erreichen des OT</li> <li>• 2 - Nach dem Start des Hochlaufs</li> </ul>
Wiederanlaufsperr	<ul style="list-style-type: none"> <li>• 1 - ohne</li> <li>• 2 - immer</li> <li>• 3 - Nach Stillstand in Abwärtshub oder Ausgangsstellung</li> </ul>
Min. Restart-Pulszeit	<ul style="list-style-type: none"> <li>• 100 ms</li> <li>• 350 ms</li> </ul>
Startposition	<ul style="list-style-type: none"> <li>• 1 - überall</li> <li>• 2 - nur in OT (TDC)</li> </ul>
Min. Taktpulsezeit	<ul style="list-style-type: none"> <li>• 100 ms</li> <li>• 350 ms</li> </ul>
Fehler-Flag nutzen	<ul style="list-style-type: none"> <li>• An: Der Ausgang Fehler-Flag ist vorhanden</li> <li>• Aus: Der Ausgang Fehler-Flag ist nicht vorhanden</li> </ul>

**Parameter Anzahl Takte**

Mit diesem Parameter wird eingestellt, nach wie vielen Takten (Eingriffen) die Presse wieder einen neuen Zyklus startet. Die Presse startet erst, wenn die parametrisierte Anzahl an Takten erkannt wurde. Werden mehr Takte als parametrisiert erkannt, dann stoppt die Presse sofort (Ausgang **Freigabe** Low und Ausgang **Eingriff Schutzfeld** High). Ist die Taktzeitüberwachung ungleich 0 parametrisiert, dann muss sowohl eine vollständige Startsequenz (Je nach Parametrisierung **Standard/Schweden** erst die Takte und dann eine gültige Restart-Sequenz oder umgekehrt) als auch eine Zyklusstartsequenz (ohne Restart-Sequenz) innerhalb der parametrisierten Zeit erfolgen.

**Parameter Mode**

Durch den Parameter **Mode** kann die Reihenfolge einer vollständigen Startsequenz beeinflusst werden. Eine vollständige Startsequenz besteht aus der parametrisierten Anzahl von Takten und einer gültigen Restart-Sequenz.

Im Modus **Standard** muss zuerst die parametrisierte Anzahl von Takten erfolgen, gefolgt von einer gültigen Restart-Sequenz (Siehe folgende Abbildung).



Abb. 159: Ablauf-/ Timingdiagramm für eine vollständige Startsequenz im Standard-Modus im Zweitaktbetrieb

Im Modus **Schweden** muss zuerst die gültige Restart-Sequenz erfolgen, gefolgt von der parametrieren Anzahl an Takten (Siehe folgende Abbildung).

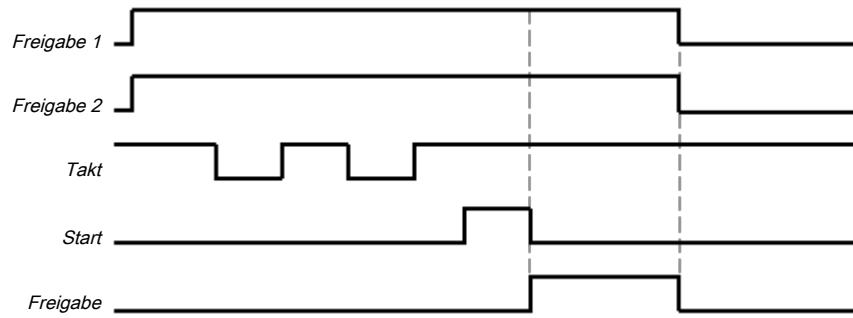

Abb. 160: Ablauf-/ Timingdiagramm für eine vollständige Startsequenz im Schweden-Modus im Zweitaktbetrieb

Die Mindesteingriffszeit am Eingang **Takt** beträgt 100 ms bzw. 350 ms (siehe Parameter **Min. Takt-Pulszeit**). Kürzere Eingriffe werden nicht als gültig gewertet, d.h. ignoriert. Wenn der Parameter **für den Freigabe 2-Eingang als 3 -Notwendig für erste Starts** oder als **2 - Notwendig für jeden Start** konfiguriert ist, muss der Eingang **Freigabe 2 (Start)** ebenfalls High sein, wenn eine vollständige Startsequenz erforderlich ist.

Nachdem die anfängliche vollständige Startsequenz abgeschlossen ist und die Presse einen Pressenzyklus vollendet hat, muss der Eingang **Top** anzeigen, dass die Presse am oberen Totpunkt angekommen ist. Dies wird durch eine steigende Flanke (Low zu High) des Eingangs **Top** angezeigt. Wenn dies erfolgt, wird der interne Eingriffszähler zurückgesetzt. Der Ausgang **Freigabe** wird Low und der Ausgang **Takterforderlich** High.

Um einen Folgezyklus auszulösen, ist eine Zyklusstartsequenz erforderlich. In diesem Fall wird der Ausgang **Freigabe** High, wenn die konfigurierte Anzahl Eingriffe erfolgt ist und die übrigen konfigurierten Bedingungen erfüllt wurden (z. B. kann der Parameter **Freigabe 2** als **2 - Notwendig für jeden Start** konfiguriert werden).

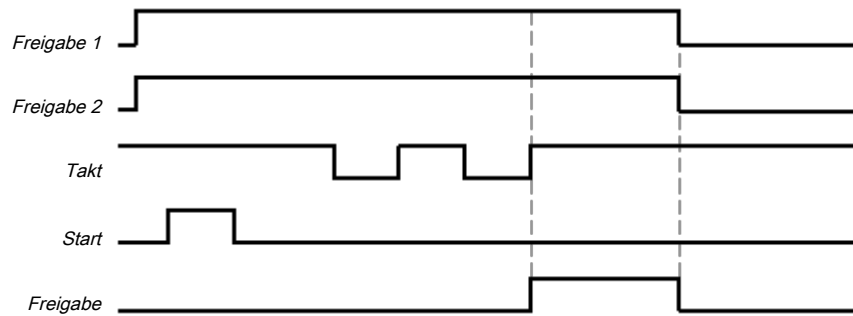
### Parameter Max. Hochlauf-Muting-Zeit

Hochlauf-Muting ermöglicht die Überbrückung des Eingangs **Takt** (z. B. die OSSDs eines Sicherheitslichtvorhangs) während des Hochlaufs der Presse. Hochlauf-Muting ist aktiviert, wenn der Parameter **Max. Hochlauf-Muting-Zeit** auf einen Wert größer als 0 eingestellt ist. Hochlauf-Muting ist inaktiv, wenn der Parameter **Max. Hochlauf-Muting-Zeit** auf 0 gesetzt ist.

Wenn Hochlauf-Muting aktiviert ist ...

ist es zwingend erforderlich, dass der Eingang **Hochlauf** mit einem geeigneten Signal verbunden ist. Dies kann der Ausgang **Hochlauf** z. B. des Funktionsblock Kontaktmonitor Exzenterpresse oder des Funktionsblocks Kontaktmonitor Universalpresse sein.

wird der Eingang **Takt** des Funktionsblocks überbrückt, wenn der Eingang **Hochlauf** High ist und der Eingang **Top** Low bleibt.

Der Funktionsblock prüft den Eingang **Hochlauf** nicht auf Plausibilität. Das bedeutet, dass es möglich ist, den Eingang **Takt** mehrmals zu überbrücken, wenn der Eingang **Hochlauf** während eines einzelnen Pressenzyklus mehrmals aktiviert wird.



Abb. 161: Ablauf-/ Timingdiagramm für Hochlauf-Muting im Standard-Modus im Zweitaktbetrieb

Die **Max. Zeit für Hochlauf-Muting** kann konfiguriert werden. Der Timer für Hochlauf-Muting startet bei einer ansteigenden Flanke (Low zu High) am Eingang **Hochlauf**. Wenn der Timer die parametrierbare **Max. Hochlauf-Muting-Zeit** erreicht oder der Eingang **Hochlauf** Low wird, wird das Hochlauf-Muting beendet und, falls der Eingang **Takt** Low ist, wird dann der Ausgang **Freigabe** auf Low gesetzt und der Ausgang **Eingriff Schutzfeld** wird High. Wenn eine zweite ansteigende Flanke am Eingang **Hochlauf** erfolgt und der Ausgang **Freigabe** High ist, beginnt das Hochlauf-Muting von neuem.

### Parameter Taktzeitüberwachung

Der Parameter **Taktzeitüberwachung** legt die erforderliche Zeit sowohl für eine vollständige Startsequenz als auch für eine Zyklusstartsequenz fest. Wenn die **Taktzeitüberwachung** überschritten wird, wird der Ausgang **Taktzeitüberschreitung** High. In diesem Fall ist eine vollständige Startsequenz notwendig, damit der Ausgang **Freigabe** wieder High werden kann (z. B. um die Presse zu starten). Der Taktzeit-Timer startet, wenn die Presse am oberen Umkehrpunkt gestoppt wird (d.h. der Eingang **OT** wechselt von Low zu High). Nach allen anderen Stopps beginnt die **Taktzeitüberwachung** im Modus Standard mit der steigenden Flanke des ersten gültigen Taktimpulses (steigende Flanke am Eingang **Takt**) und im Modus Schweden am Ende der Restart-Sequenz (fallende Flanke am Eingang **Start**)

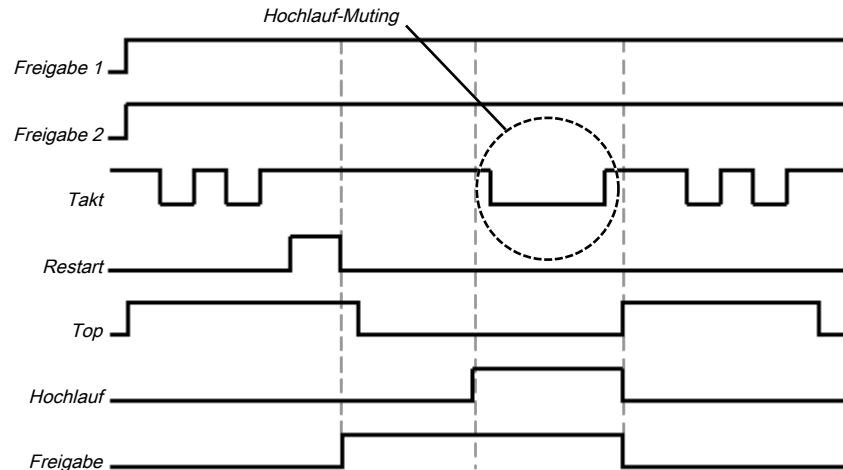
Die Grundeinstellung für die **Taktzeitüberwachung** beträgt 30 s in Übereinstimmung mit der maximalen erlaubten Taktzeit für Exzenterpressen (definiert in EN 692). Wenn die **Taktzeitüberwachung** auf 0 gesetzt wird, ist die Taktzeitüberwachung inaktiv

### Parameter Freigabe 2

Die Nutzung des Eingangs Freigabe 2 kann mit diesem Parameter konfiguriert werden. Bei der Einstellung **1 - Ohne** ist der Eingang nicht vorhanden.

Bei der Einstellung **2 - Notwendig für jeden Start** muss der Eingang für eine vollständige Startsequenz oder eine Zyklusstartsequenz High sein.

Bei der Einstellung **3 - Notwendig für erste Starts** muss der Eingang nur für eine vollständige Startsequenz High sein.

**Parameter Start des ersten Takts**

Der Parameter **Start des ersten Takts** bestimmt, ab welchem Zeitpunkt des Pressenzyklus ein Eingriff als gültig betrachtet wird.

Wenn der Parameter **Start des ersten Takts** auf **2 - Nach dem Start des Hochlaufs** gesetzt ist, dann ist ein Eingriff gültig, wenn der Beginn des Eingriffs (d.h. abfallende Flanke (High zu Low) am Eingang **Takt**) nach der ansteigenden Flanke am Eingang **Hochlauf** erfolgt. Dabei ist es gleichgültig, ob der Eingang **Top** schon auf High gegangen ist.

Wenn der Parameter **Start des ersten Takts** auf **1 - Nach dem Erreichen des OT** gesetzt ist, dann ist ein Eingriff nur gültig, wenn der Beginn des Eingriffs (d.h. abfallende Flanke (High zu Low) am Eingang **Takt**) erst nach der ansteigenden Flanke am Eingang **Top** erfolgt.

In beiden Fällen muss das Ende des Eingriffs (d.h. ansteigende Flanke (Low zu High) am Eingang **Takt**) nach der ansteigenden Flanke am Eingang **Top** erfolgen. Dabei ist es gleichgültig, ob der Eingang **Top** noch High ist oder schon wieder auf Low gegangen ist.



Abb. 162: Gültige Eingriffe, wenn der Parameter Start des ersten Takts auf 2 - Nach dem Start des Hochlaufs gesetzt ist.

**HINWEIS**

Wenn der Parameter Start des ersten Takts auf 2 - **Nach dem Start des Hochlaufs** gesetzt ist, dann muss Hochlauf-Muting aktiviert sein. Andernfalls geht der Ausgang **Freigabe** auf Low, sobald der Eingang **Takt** auf Low geht (d.h. beim Beginn des Eingriffs).

**Parameter Wiederanlaufsperr**

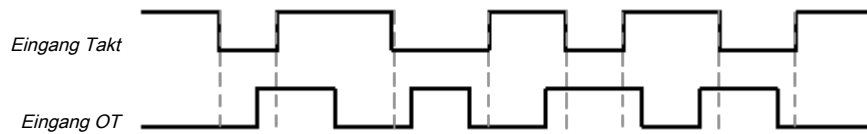
Mit dem Parameter Wiederanlaufsperr kann man das Rücksetzverhalten des FBs nach Stopp parametrieren. Ist die Wiederanlaufsperr auf **1 - ohne** parametrieren, dann ist keine gültige Restart-Sequenz notwendig, wenn der Baustein stoppt. Der Eingang **Start** und der Ausgang **Start erforderlich** sind in diesem Fall nicht vorhanden.

Wurde die Wiederanlaufsperr durch einen Stopp (Ausgang **Freigabe** wird Low) ausgelöst, der nicht zum parametrieren Pressenzyklus gehört, dann muss die Wiederanlaufsperr durch eine vollständige Startsequenz zurückgesetzt werden. Die Anforderung einer vollständigen Startsequenz wird, abhängig vom Modus Standard oder Schweden, durch ein High am Ausgang **Start erforderlich** (Schweden) oder **Takt erforderlich** (Standard) signalisiert. Wurde der erste Teil der Startsequenz ausgeführt (gültige Restart-Sequenz bei Schweden oder parametrieren Anzahl an Takten bei Standard), dann wird der erforderliche zweite Teil der Startsequenz durch ein High am Ausgang **Takt erforderlich** (Schweden) oder **Start erforderlich** (Standard) signalisiert. Erst nach dem vollständigen durchführen der Startsequenz für Standard oder Schweden wird der Ausgang **Freigabe** wieder High.

Ist die Wiederanlaufsperr auf **2 - immer** parametrieren und die **Max. Hochlauf-Muting-Zeit** auf 0 eingestellt, dann führt ein Eingriff (Eingang **Takt** wird Low) dazu, dass der Ausgang **Freigabe** Low wird, der Ausgang **Eingriff Schutzfeld** High und zu einer aktivierten Wiederanlaufsperr. Eine vollständige Startsequenz ist erforderlich.



Abb. 163: Ablauf-/ Timingdiagramm, wenn der Eingang Takt Low, Hochlauf-Muting inaktiv und Wiederanlaufsperr auf 2 - immer gesetzt ist.

Ist die Wiederanlaufsperrre auf **2 - immer** parametrierung und die **Max. Hochlauf-Muting-Zeit** ungleich 0 eingestellt, dann führt ein Eingriff bei Eingang **Hochlauf** Low dazu, dass der Ausgang **Freigabe** Low wird, der Ausgang **Eingriff Schutzfeld** High und zu einer aktivierten Wiederanlaufsperrre. Eine vollständige Startsequenz ist erforderlich.

Ist die Wiederanlaufsperrre auf **2 - immer** parametrierung und die **Max. Hochlauf-Muting-Zeit** ungleich 0 eingestellt und der Parameter **Start des ersten Takts** ist **2 - Nach dem Start des Hochlaufs**, dann führt ein Eingriff (Der Eingriff darf nicht beendet werden.) bei Eingang **Hochlauf** High aufgrund des Hochlauf-Mutings und der Parametrierung **Start des ersten Takts** nicht in eine aktivierte Wiederanlaufsperrre. Wird nach dem Erreichen des oberen Totpunkts (Eingang **Top** wird High) der Eingriff beendet, wird der Eingriff als gültiger Eingriff gezählt und es müssen dann die weiteren Eingriffe wie parametrierung durchgeführt werden um einen erneuten Zyklusstart auszulösen.

Ist die Wiederanlaufsperrre auf **2 - immer** parametrierung und die **Max. Hochlauf-Muting-Zeit** ungleich 0 eingestellt und der Parameter **Start des ersten Takts** ist **2 - Nach dem Start des Hochlaufs**, dann führt ein Eingriff bei Eingang **Hochlauf** High aufgrund des Hochlauf-Mutings und der Parametrierung **Start des ersten Takts** nicht sofort in eine aktivierte Wiederanlaufsperrre. Wird allerdings vor dem Erreichen des oberen Totpunkts (Eingang **Top** wird High) der Eingriff beendet (Eingang **Takt** wird wieder High), dann wird beim Erreichen des oberen Totpunkts der Ausgang **Eingriff Schutzfeld** High, der Ausgang **Freigabe** Low und die Wiederanlaufsperrre wird aktiviert. Eine vollständige Startsequenz ist erforderlich.

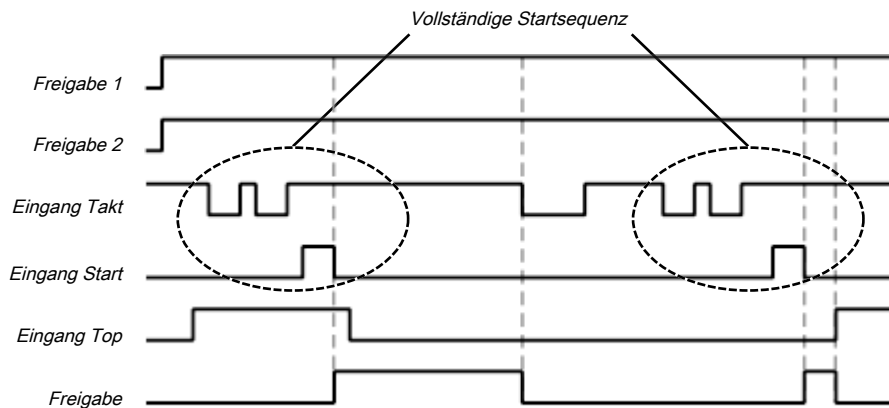
Ist die Wiederanlaufsperrre auf **2 - immer** parametrierung und die **Max. Hochlauf-Muting-Zeit** ungleich 0 eingestellt und der Parameter **Start des ersten Takts** ist **1 - Nach dem Erreichen des OT**, dann führt ein Eingriff (unabhängig davon ob dieser bleibt oder wieder beendet wird) bei Eingang **Hochlauf** High aufgrund des Hochlauf-Mutings nicht sofort in eine aktivierte Wiederanlaufsperrre. Beim Erreichen des oberen Totpunkts (Eingang **Top** wird High) wird der Ausgang **Eingriff Schutzfeld** High, der Ausgang **Freigabe** Low und die Wiederanlaufsperrre wird aktiviert. Eine vollständige Startsequenz ist erforderlich.

Ist die Wiederanlaufsperrre auf **3 - Nach Stillstand im Abwärtshub oder Ausgangsstellung** parametrierung und ein Eingriff erfolgt im Abwärtshub (Eingang **Top** und Eingang **Hochlauf** Low) oder im oberen Totpunkt (Eingang **Top** High) nach der parametrierung Anzahl von Eingriffen, dann wird der Ausgang **Eingriff Schutzfeld** High, der Ausgang **Freigabe** Low und die Wiederanlaufsperrre wird aktiviert. Eine vollständige Startsequenz ist erforderlich.

Ist die Wiederanlaufsperrre auf **3 - Nach Stillstand im Abwärtshub oder Ausgangsstellung** parametrierung und der Eingang **Hochlauf** ist High, denn bleibt der Ausgang **Freigabe** High, auch wenn mehrere Eingriffe vorgenommen werden, solange die Hochlauf-Muting-Zeit läuft. Ist der Eingang **Takt** Low, wenn die Hochlauf-Muting-Zeit abläuft, dann wird der Ausgang **Freigabe** Low und der Ausgang **Eingriff Schutzfeld** High. Ein Beenden des Eingriffs ist aber ausreichend um den Ausgang **Freigabe** wieder auf High zu schalten, auch wenn zwischenzeitlich der obere Totpunkt erreicht wurde. Es wird keine Wiederanlaufsperrre aktiviert oder ein Zyklusstart erforderlich.

Ist die Wiederanlaufsperrre auf **3 - Nach Stillstand im Abwärtshub oder Ausgangsstellung** parametrierung und der Eingang **Hochlauf** ist High, denn bleibt der Ausgang **Freigabe** High, auch wenn mehrere Eingriffe vorgenommen werden, solange die Hochlauf-Muting-Zeit läuft. Wird der Eingang **Takt** einmalig Low, wenn die Hochlauf-Muting-Zeit abgelaufen ist, dann wird der Ausgang **Freigabe** Low und der Ausgang **Eingriff Schutzfeld** High. Ein Beenden des Eingriffs ist aber ausreichend um den Ausgang **Freigabe** wieder auf High zu schalten, auch wenn zwischenzeitlich der obere Totpunkt erreicht wurde. Es wird keine Wiederanlaufsperrre aktiviert oder ein Zyklusstart erforderlich

Ist die Wiederanlaufsperrre auf **3 - Nach Stillstand im Abwärtshub oder Ausgangsstellung** parametrierung und der Eingang **Hochlauf** ist High, denn bleibt der Ausgang **Freigabe** High, auch wenn mehrere Eingriffe vorgenommen werden, solange die Hochlauf-Muting-Zeit läuft. Ist der Eingang **Takt** High, wenn die Hochlauf-Muting-Zeit abgelaufen ist, dann wird durch einen Signalwechsel an **Takt** von High nach Low nach High der Ausgang **Freigabe** in gleicher Weise angesteuert. (Wird nach Beendigung dieses Signalwechsels noch einmal ein Eingriff durchgeführt, dann wird der Ausgang **Eingriff Schutzfeld** High, der Ausgang **Freigabe** Low und die Wiederanlaufsperrre wird aktiviert). Erfolgt danach das Erreichen des oberen Totpunkts (Eingang **Top** wird High), dann wird der Ausgang **Freigabe** Low und eine Zyklusstartsequenz ist notwendig (parametrierung Anzahl an Eingriffen), siehe auch die folgende Abbildung.



Abb. 164: Ablauf-/ Timingdiagramm, wenn der Eingang Takt Low, maximale Hochlauf-Muting-Zeit > 0 und Wiederanlauf-sperre auf 3 - Nach Stillstand im Abwärtshub oder Ausgangsstellung gesetzt ist.

**Parameter Min. Restart-Pulszeit**

Eine Restart-Sequenz (Eingang **Restart** Low-High-Low) ist erst gültig, wenn der Eingang **Restart** mindestens 100 ms oder 350 ms auf High gesetzt war. Dieser Wert wird mit dem Parameter **Min. Restart-Pulszeit** eingestellt.

**Parameter Startposition**

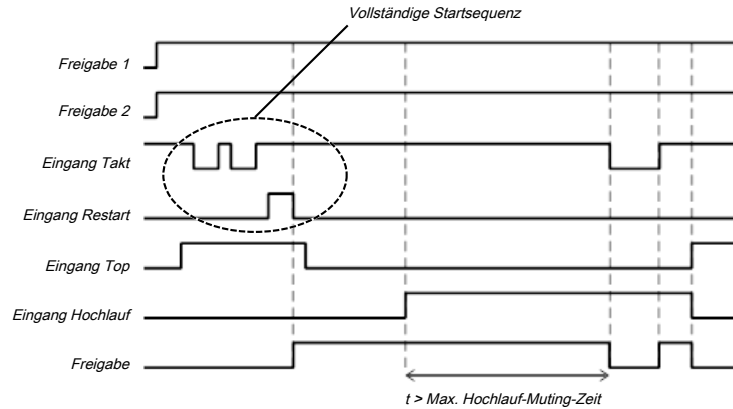
Wenn der Parameter **Startposition** auf 2 - **nur in OT (TDC)** gesetzt ist, ist ein Wiederanlauf der Presse nur am oberen Umkehrpunkt möglich. In jeder anderen Position wird ein Wiederanlauf verhindert. Wenn die Presse z. B. während der Abwärtsbewegung durch einen Eingriff in das Schutzfeld des Lichtvorhangs gestoppt wurde, müssen Sie in eine andere Betriebsart wechseln (z. B. in Verbindung mit dem Funktionsblock Presse Einrichten), um die Presse wieder in die Position am oberen Umkehrpunkt zu bringen, weil der Funktionsblock Taktbetrieb mit dieser Parametereinstellung einen Wiederanlauf verhindert.

Wenn der Parameter **Startposition** auf 2 - **nur in OT (TDC)** gesetzt ist, muss der optionale Eingang **Freigabe von Antrieb** angeschlossen werden, um festzustellen, ob die Presse läuft oder ob sie gestoppt wurde. Dies muss dasselbe Signal sein, das die Presse direkt steuert. Üblicherweise wird der Eingang **Freigabe von Antrieb** in der Ansicht **Logik** mittels eines CPU-Merkers an das Ausgangssignal angeschlossen, das mit dem physikalischen Ausgang für die Presse verbunden ist.

**HINWEIS**

Verbinden Sie keine physikalischen Eingangssignale mit dem Eingang **Freigabe von Antrieb**. Schließen Sie das Signal, das den physikalischen Ausgang für den Antrieb der Presse steuert, mit Hilfe eines CPU-Merkers an.

Wenn der Ausgang **Freigabe** Low wird, weil entweder der Eingang **Freigabe 1 (statisch)** oder der Eingang **Takt** Low wurden, dann wird der Diagnoseausgang **Starten hier nicht möglich** High. Ein Wiederanlauf der Presse wird dann so lange verhindert, bis der Eingang **Top** wieder High wurde und kein erneuter Start in einer anderen Betriebsart erfolgt ist.

**Parameter Min. Takt-Pulszeit**

Eine Takt-Sequenz (Eingang **Takt** High-Low\_High) ist erst gültig, wenn der Eingang **Takt** mindestens 100 ms oder 350 ms auf Low gesetzt war. Dieser Wert wird mit dem Parameter **Min. Takt-Pulszeit** eingestellt.

8.10.2.4.3 Eingangssignale des Funktionsblocks Taktbetrieb

Bezeichnung	Typ	Kurzbeschreibung
Freigabe 1 (statisch)	Pflicht	Hauptfreigabe der Presse
Freigabe 2 (Start)	Optional	Zusätzlicher Freigabeeingang
Takt	Pflicht	Takteingang z. B. von einer Lichtschranke (BWS)
Top	Pflicht	Oberer Totpunkt
Hochlauf	Optional	Kontakt für die Signalisierung des Hochlaufs der Presse
Start	Optional	Zurücksetzen des Zustands der Presse
Freigabe von Antrieb	Optional	Anschluss eines Signals das den physikalischen Ausgang des Pressenantriebs steuert, z. B. der Ausgang Freigabe vom FB Einzelhub oder Automatik.

**Eingang Freigabe 1 (statisch)**

Das Eingangssignal **Freigabe 1 (statisch)** ist zwingend erforderlich. Der Ausgang **Freigabe** wird immer sofort Low, wenn **Freigabe 1 (statisch)** Low ist.

Wenn dieser Funktionsblock zusammen mit einem Pressenkontakt-Funktionsblock (z. B. Kontaktmonitor Exzenterpresse oder Kontaktmonitor Universalpresse) benutzt wird, muss dessen Ausgang **Freigabe** mit dem Eingang **Freigabe 1 (statisch)** dieses Funktionsblocks verbunden werden.

**Eingang Freigabe 2 (Start)**

Das Eingangssignal **Freigabe 2 (Start)** ist optional. Wenn **Freigabe 2 (Start)** konfiguriert ist, kann der Ausgang **Freigabe** nur High werden (z. B. während des Einschaltens), wenn **Freigabe 2 (Start)** High ist (Dies gilt nur für vollständige Startsequenzen, wenn der Parameter **Freigabe 2** auf **3 - Notwendig für erste Starts** eingestellt ist). Wenn der Ausgang **Freigabe** High ist, wird **Freigabe 2 (Start)** nicht länger überwacht.



**Benutzen Sie den Eingang Freigabe 2 (Start) nicht für Sicherheitszwecke!**

Benutzen Sie den Eingang Freigabe 2 (Start) nicht dazu, einen Not-Halt einzuleiten, weil dieser Eingang nur vorübergehend während der Startsequenz ausgewertet wird. Andernfalls bringen Sie den Bediener der Presse in Gefahr.

**Eingang Takt**

Am Eingang **Takt** wird eine berührungslos wirkende Schutzeinrichtung (BWS), wie z. B. der Ausgang eines Sicherheits-Lichtvorhangs angeschlossen. Jeder vollendete Eingriff bewirkt einen High-Low-High-Übergang am Eingang **Takt**. Solange der Eingriff andauert bleibt der Eingang **Takt** Low.

**Eingang Top**

Das Eingangssignal **Top** wird verwendet, um das Ende des Pressenzyklus zu bestimmen (d.h. die Presse hat den oberen Totpunkt erreicht). Dieses Signal ist an den Funktionsblöcken Kontaktmonitor Exzenterpresse und Kontaktmonitor Universalpresse verfügbar.



**Benutzen Sie den Eingang Top nicht für Sicherheitszwecke!**

Schließen Sie den Eingang Top ausschließlich an einen Ausgang Top der Funktionsblöcke Kontaktmonitor Universalpresse oder Kontaktmonitor Exzenterpresse oder an eine gleich-wertige Signalquelle an. Benutzen Sie den Eingang Top nicht dazu, einen Not-Halt einzuleiten. Andernfalls bringen Sie den Bediener der Presse in Gefahr.



**Eingang Hochlauf**

Der Eingang Hochlauf ist optional und nur vorhanden, wenn **Max. Hochlauf-Muting-Zeit** größer als 0 ist. Wenn Hochlauf-Muting aktiv ist (d.h. wenn die **Max. Hochlauf-Muting-Zeit** größer als 0 ist), dann wird der Eingang **Takt** des Funktionsblocks überbrückt, wenn der Eingang **Hochlauf** High ist, der Eingang **Top** Low bleibt und die **Max. Hochlauf-Muting-Zeit** **noch nicht abgelaufen** ist. Ist die Wiederanlaufsperrre auf **1 - immer** parametrier, dann führen nicht erlaubte Eingriffe während des Hochlauf-Mutings, nach Erreichen des oberen Totpunkts, in eine aktivierte Wiederanlaufsperrre (Ausgang **Eingriff Schutzfeld** wird High, **Freigabe** Low). Eine vollständige Startsequenz ist dann notwendig.

**Eingang Start**

Wenn der **Parameter Wiederanlaufsperrre** auf **1- ohne** gesetzt wurde, ist kein **Start**-Signal nötig, um die Presse nach einem Stopp wieder zu starten. Der **Parameter Wiederanlaufsperrre** kann auf folgende Werte gesetzt werden:

<b>1</b>	<b>ohne</b>
<b>2</b>	<b>immer</b>
<b>3</b>	<b>Nach Stillstand in Abwärtshub oder Ausgangsstellung</b>

Dieser Parameter bestimmt, wann eine **Start**-Sequenz als Eingangssignal für den Funktionsblock erwartet wird.

Wenn der Ausgang **Start erforderlich** aufgrund einer aktivierten Wiederanlaufsperrre während einer erforderlichen vollständigen Start-Sequenz High wird, dann wird dieser erst zurückgesetzt, nachdem eine gültige **Start**-Sequenz am Eingang **Start** mit einem Übergang Low-High-Low (mindestens 100 ms bzw. 350 ms; kürzere Pulse und Pulse über 30 s werden ignoriert) abgeschlossen wurde.

**Eingang Antrieb-Steuerung**

Wenn der Parameter **Startposition** auf **2 - nur in OT (TDC)** gesetzt ist, muss der optionale Eingang **Freigabe von Antrieb** angeschlossen werden, um festzustellen, ob die Presse läuft oder ob sie gestoppt wurde. Dies muss dasselbe Signal sein, das die Presse direkt steuert. Üblicherweise wird der Eingang **Freigabe von Antrieb** in der Ansicht **Logik** mittels eines CPU-Merkers an das Ausgangssignal angeschlossen, das mit dem physikalischen Ausgang für die Presse verbunden ist.

**HINWEIS**

Verbinden Sie keine physikalischen Eingangssignale mit dem Eingang **Freigabe von Antrieb**. Schließen Sie das Signal, das den physikalischen Ausgang für den Antrieb der Presse steuert, mit Hilfe eines CPU-Merkers an.

8.10.2.4.4 Ausgangssignale des Funktionsblocks Taktbetrieb

<b>Bezeichnung</b>	<b>Typ</b>	<b>Kurzbeschreibung</b>
<b>Freigabe</b>	Pflicht	Freigabe des Pressvorgangs.
<b>Start erforderlich</b>	Optional	Die Presse muss bei einer aktivierten Wiederanlaufsperrre zurückgesetzt werden.
<b>Takt erforderlich</b>	Pflicht	Ein (oder mehrere) Eingriff(e) ist (sind) notwendig um den Pressenzyklus fortzusetzen.
<b>Taktzeitüberschreitung</b>	Pflicht	Ein Überschreiten der eingestellten Taktzeitüberwachung wird signalisiert
<b>Eingriff Schutzfeld</b>	Pflicht	Signalisiert einen unerlaubten Eingriff.
<b>Starten hier nicht möglich</b>	Optional	Ein Stopp außerhalb des oberen Totpunkts wurde durchgeführt. Die Presse muss zuerst zurück in den oberen Totpunkt gefahren werden.
<b>Fehler-Flag</b>	Optional	Eine Taktzeitüberschreitung oder ein unerwarteter Takt liegen vor



**Ausgang Freigabe**

Der Pressvorgang kann nur ausgeführt werden, wenn der Ausgang **Freigabe** High ist. Der Ausgang wird abhängig von den Parametern und Eingangszuständen des Funktionsblocks gesteuert. Wenn der Ausgang **Freigabe** High ist, ist der Ausgang **Start erforderlich** immer Low. Beide Ausgänge können gleichzeitig Low sein.

**Ausgang Start erforderlich**

Der Ausgang **Start erforderlich** ist High, wenn eine gültige Start-Sequenz am Eingang **Start** erwartet wird. Dieser Ausgang wird erst nach einer gültigen Start-Sequenz wieder auf Low gesetzt und während dieser Ausgang High ist, kann der Ausgang **Freigabe** nicht High sein. Eine gültige Start-Sequenz ist in den Abschnitten **Parameter Wiederanlaufsperr**, **Parameter Min. Restart-Pulszeit** und **Eingang Start** beschrieben.

**Ausgang Takt erforderlich**

Der Ausgang **Takt erforderlich** ist High, wenn am Eingang **Takt** ein Eingriff erwartet wird.

**Ausgang Taktzeitüberschreitung**

Der Ausgang **Taktzeitüberschreitung** wird High, wenn eine vollständige Startsequenz oder eine Zyklusstartsequenz länger als die eingestellte Taktzeitüberwachung gedauert hat. Eine vollständige Startsequenz ist dann notwendig.

**Ausgang Eingriff Schutzfeld**

Der Ausgang **Eingriff Schutzfeld** wird High, wenn ein Eingriff zu einem unerlaubten Zeitpunkt stattgefunden hat. Je nach Parametrierung der Wiederanlaufsperr und des Hochlaufmutings ist zur Quittierung dieses Fehlers nur eine steigende Flanke am Eingang **Takt**, die parametrisierte Anzahl an Takten oder eine vollständige Startsequenz notwendig. Details hierzu finden Sie im Kapitel **Parameter Wiederanlaufsperr**.

**Ausgang Starten hier nicht möglich**

Wenn der Ausgang **Freigabe** Low wird, weil entweder der Eingang **Freigabe 1 (statisch)** oder der Eingang **Takt** Low wurden, dann wird der Ausgang **Starten hier nicht möglich** High. Ein Wiederanlauf der Presse wird dann so lange verhindert, bis der Eingang **Top** wieder High wurde und kein erneuter Start in einer anderen Betriebsart erfolgt ist.

**Ausgang Fehler-Flag**

Dieser Ausgang wird auf High gesetzt, wenn mindestens einer von den Ausgängen **Taktzeitüberschreitung** oder **Eingriff Schutzfeld** auf High gesetzt ist und der Ausgang als aktiv parametrisiert ist.

8.10.2.4.5 Interne Werte

**Muting Zeit**

Eigenschaften	Beschreibung
Größe / Datenformat	16-Bit unsigned integer
Einheit	Zeit in s
Wertebereich	0 ... 7.200
Faktor	1

**Taktzeitüberwachung**

Eigenschaften	Beschreibung
Größe / Datenformat	16-Bit unsigned integer
Einheit	Zeit in s

Eigenschaften	Beschreibung
Wertebereich	0 ... 500
Faktor	1

8.10.2.4.6 Fehlerzustände und Informationen zum Rücksetzen

Tab. 133: Fehlerzustände und Informationen zum Rücksetzen für den Funktionsblock Taktbetrieb

Ausgänge	Rücksetzen des Fehlerzustands	Bemerkungen
<b>Eingriff Schutzfeld</b>	Der Ausgang <b>Eingriff Schutzfeld</b> wird High, wenn ein Eingriff zu einem unerlaubten Zeitpunkt stattgefunden hat. Je nach Parametrierung der Wiederanlaufsperrung und des Hochlaufmutings ist zur Quittierung dieses Fehlers nur eine steigende Flanke am Eingang <b>Takt</b> , die parametrisierte Anzahl an Takten oder eine vollständige Startsequenz notwendig. Details hierzu finden Sie im Kapitel <b>Parameter Wiederanlaufsperrung</b> .	Der Ausgang <b>Freigabe</b> wird Low und <b>Fehler-Flag</b> wird High, wenn <b>Eingriff Schutzfeld</b> oder <b>Taktzeitüberschreitung</b> High ist.
<b>Taktzeitüberschreitung</b>	Bei einer Taktzeitüberschreitung wird der Fehler durch eine vollständige Start-Sequenz zurückgesetzt.	

## 8.11 Funktionsblöcke zur Analogwertüberwachung

### 8.11.1 Allgemeine Funktionen

Die Funktionsblöcke zur Analogwertüberwachung verfügen über eine Reihe gleichartiger Funktionen und damit verbundener Ein- und Ausgänge zur Steuerung des Systemverhaltens.

#### Beispiel: Funktionsblock Grenze

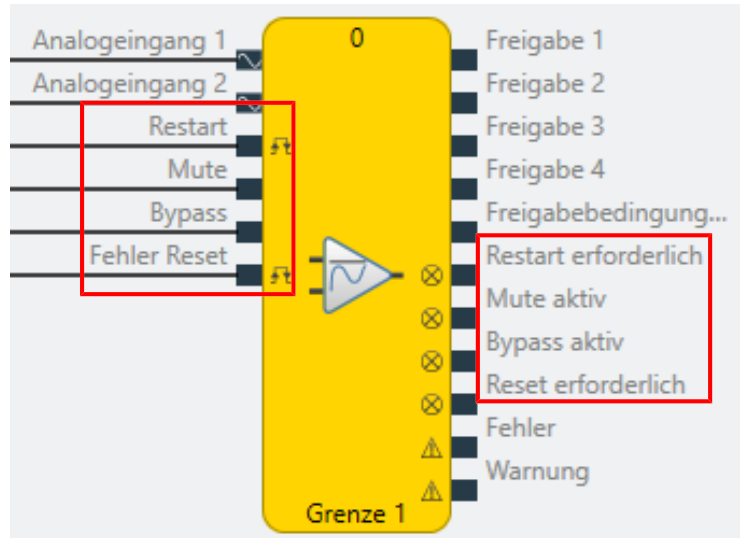

#### Hinweis

Der Signalisierungs-Ausgang **Restart erforderlich**, **Mute aktiv**, **Bypass aktiv**, **Reset erforderlich** und die Steuereingänge **Mute**, **Bypass**, **Fehler Reset** und **Restart** sowie die Fehlerausgänge können in den Eigenschaften des jeweiligen Funktionsblocks aktiviert werden.

Eigenschaften

Tag-Name

Parameter

Restart Modus: Manuell

Reset benutzen:

Muting aktivieren:

Zeitbegrenzung für Mute:  1 s

Bypass aktivieren:

Zeitbegrenzung für Bypass:  1 m

Aktive Warnung schaltet die Freigabe ab:

EA-Konfiguration

Entprellzeit Reset/Restart: 100 ms

Reset- und Restart erforderlich blinken:

Fehlerausgänge nutzen:

Warnungsausgänge nutzen:

8.11.1.1 Restart

Mit einer (Wieder-)Anlaufsperr (Restart-Modus **manuell**) kann der Anwender verhindern, dass eine Funktionsbaustein-Freigabe ohne die Zustimmung des Anwenders High wird.

Wenn der Funktionsblock aufgrund seiner internen Verarbeitung ein Freigabesignal aktivieren will und der Restart-Modus manuell konfiguriert wurde, dann aktiviert der Funktionsblock den Ausgang **Restart erforderlich**.

Bei aktivem **Bypass** und konfiguriertem Restart-Modus **manuell** kann der Anwender von der sog. **Anlaufüberbrückung** in den regulären Betrieb wechseln, indem er ein gültiges Restart-Signal gibt. Danach kann das Bypass-Signal deaktiviert werden und die Freigabe bleibt erhalten.

**Restart-Modus**

Manueller Restart	Der Eingang Restart und der Ausgang Restart erforderlich werden am Funktionsblock angezeigt.
Automatischer Restart	Der Eingang Restart und der Ausgang Restart erforderlich werden nicht am Funktionsblock angezeigt. Eine Freigabe muss vom Anwender nicht bestätigt werden, sondern erfolgt automatisch.

Ein vom Anwender gegebenes **Fehler-Reset/Restart**-Signal (Low-High-Low) muss eine Mindestlänge des High-Pegels haben. Diese Mindestlänge wird durch die Entprellzeit in der EA-Konfiguration festgelegt. Die Maximallänge ist immer auf 30 sec eingestellt.



Abb. 165: Auswahl der Entprellzeit für die Signale Reset und Restart

1 ms	Das <b>Fehler-Reset/Restart</b> -Signal wird nicht auf eine Mindestdauer überwacht. Es sollte trotzdem mindestens so lang sein, wie die aktuelle Logik-Zykluszeit, die in samos® PLAN6 angezeigt wird. 
100 ms/350 ms	Die Mindestdauer des <b>Fehler-Reset/Restart</b> -Signals muss entweder 1 ms, 100 ms oder 350 ms sein.

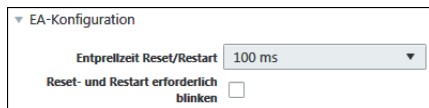

Abb. 166: Restart-Funktion

1	Gültiger Restart-Impuls, schaltet die Freigabe ein
2	Ungültiger Restart-Impuls, weil die Freigabe bereits mit <b>Restart</b> bestätigt wurde.
3	Ungültiger Restart-Impuls, weil kein <b>Restart erforderlich</b> aktiv ist.
4	Ungültiger Restart-Impuls, weil nur High-Low statt Low-High-Low Sequenz
5	Ungültiger Restart-Impuls, weil t kleiner der eingestellten Mindestdauer ist.
6	Ungültiger Restart-Impuls, weil t größer als 30 sec ist.

**Hinweis**

Für das Signal Restart erforderlich kann in den Eigenschaften des Funktionsblocks die Eigenschaft blinkend aktiviert werden.

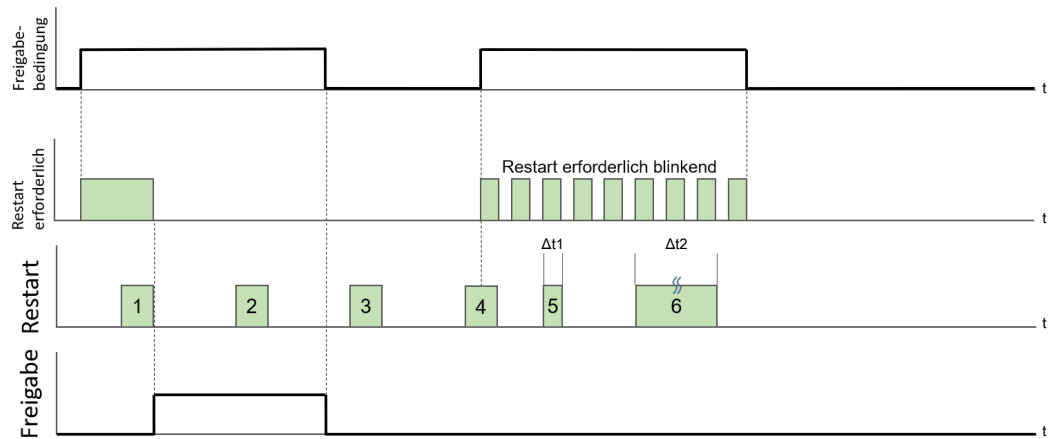
8.11.1.2 Muting

Mit dem Muting-Eingang kann eine aktuelle Freigabe solange auf **High** gehalten werden, wie der Muting-Eingang betätigt wird oder bis die optional definierte Zeitbegrenzung abgelaufen ist. Es werden nur die Freigaben **gemutet**, die auch schon vorher auf **High** gesetzt waren.

Freigaben können auch bei aktivem Muting-Eingang gesetzt werden, sie werden aber nicht gemutet, d.h. sie können auch wieder während Muting zurückgesetzt werden.

<b>Steigende Flanke (Low auf High) am Eingang</b>	Muting aktivieren, Freigabe halten.
<b>Fallende Flanke (High auf Low) am Eingang</b>	Muting deaktivieren, Freigabe abhängig von der Auswertung der Sensoreingänge.

Der Eingang wird nicht entprellt.



Abb. 167: Muting-Funktion mit Zeitbegrenzung t

## Zeitbegrenzung

### ▼ Parameter

Restart Modus	<input type="text" value="Manuell"/>
Reset benutzen	<input checked="" type="checkbox"/>
Muting aktivieren	<input checked="" type="checkbox"/>
Zeitbegrenzung für Mute	<input checked="" type="checkbox"/> <input type="text" value="1"/> s
Bypass aktivieren	<input checked="" type="checkbox"/>
Zeitbegrenzung für Bypass	<input checked="" type="checkbox"/> <input type="text" value="1"/> m
Aktive Warnung schaltet die Freigabe ab	<input checked="" type="checkbox"/>

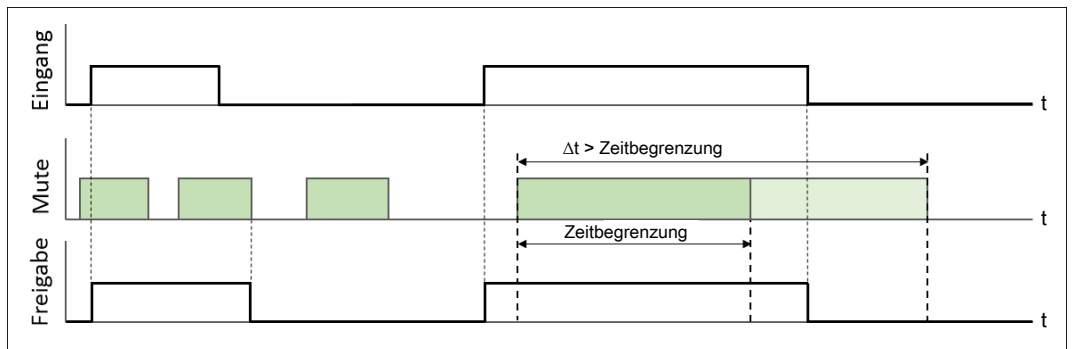
Die Muting-Funktion kann zeitlich auf max. 7200 s (8 Stunden/1 Schicht) begrenzt werden.

### Hinweise

Nur eine steigende Flanke (Low-High) am Mute-Eingang schaltet das Muting ein. Wenn beim Einschalten/Start des Systems am Eingang bereits ein High-Signal anliegt, dann wird das Muting nicht aktiviert.

Muting wirkt immer gleichermaßen auf alle Freigabesignale des betreffenden Funktionsblocks.

### 8.11.1.3 Bypass

Für die Dauer eines High-Signals am Eingang **Bypass** werden konfigurationsabhängig die entsprechenden Ausgänge Freigabe 1–4 auf High gesetzt, oder bis die optional definierte Zeitbegrenzung abgelaufen ist.

Mit einem Bypass-Eingang kann eine Freigabe unabhängig von der Auswertung der Sensoreingänge aktiviert werden.

Steigende Flanke (Low auf High) am Eingang	Bypass aktivieren, Freigabe einschalten.
Fallende Flanke (High auf Low) am Eingang	Bypass deaktivieren, Freigabe abhängig von der Auswertung der Sensoreingänge.

Der Bypass-Eingang wird nicht entprellt.



Abb. 168: Bypass-Funktion mit Zeitbegrenzung t

#### Zeitbegrenzung

##### ▼ Parameter

Restart Modus

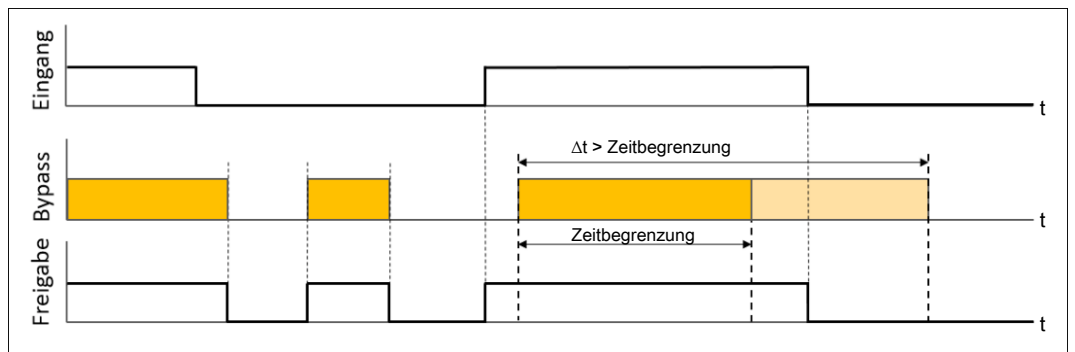
Reset benutzen

Muting aktivieren

Zeitbegrenzung für Mute   s

Bypass aktivieren

Zeitbegrenzung für Bypass   m

Aktive Warnung schaltet die Freigabe ab

Die Bypass-Funktion kann zeitlich auf max. 600 min (10 Stunden) begrenzt werden.

#### Hinweis

Nur eine steigende Flanke (Low-High) am Bypass-Eingang schaltet die Bypass-Funktion ein. Wenn beim Einschalten/Start des Systems am Eingang bereits ein High-Signal anliegt, dann wird die Bypass-Funktion nicht aktiviert.

Bypass wirkt immer gleichermaßen auf alle Freigabesignale des betreffenden Funktionsblocks.

### Anwendungsbeispiel

An einer Maschine verhindert eine Schutzverkleidung mit Wartungstür den Zugriff in Gefahrenbereiche. Die Wartungstür ist mit einem Sicherheitsschalter mit Zuhaltung überwacht und verriegelt.

Die Freigabe der Zuhaltung z. B. für Rüst- und Wartungsarbeiten wird über einen Stillstandswächter gesteuert. Der Zugang in den Arbeitsraum ist nur möglich, wenn eine Drehzahl der angetriebenen Komponenten unterhalb der zulässigen Obergrenze erkannt wird.

Durch Einflüsse von außen oder durch Vibrationen wird dieser Grenzwert zeitweise überschritten, so dass die Zuhaltung nicht freigegeben wird.

Durch das zuschaltbare Bypass-Signal kann die Freigabe trotzdem gesetzt und die Tür geöffnet werden.

#### 8.11.1.4 Fehler

Bei einem erkannten Fehler in der Eingangsvorverarbeitung schaltet die Funktion Fehler ein vorliegendes High-Signal des Ausgangs **Freigabe** auf Low, wenn ein Fehler in den Sensorelementen vorliegt (Kurzschluss oder Unterbrechung) oder (bei entsprechender Parametrierung durch den Anwender) wenn eine Warnung vorliegt (Über- oder Unterschreitung des Überwachungsbereiches). Nach Beseitigung der Ursache des Fehlers bzw. der Warnung wird die Fehler-Funktion entweder automatisch wieder zurückgesetzt oder durch einen High-Impuls am Eingang **Fehler-Reset**.

#### 8.11.1.5 Konsolidierung

Die Konsolidierung ist nur bei zweikanaligen Sensoren konfigurierbar und erzeugt aus den zwei Sensorwerten einen einzigen, konsolidierten Wert, welcher in der internen Verarbeitung verwendet wird (z. B. Vergleich gegen Grenzwerte).

##### Auswahl der Konsolidierungsart

Mit der Auswahl der Konsolidierungsart wird festgelegt, wie der konsolidierte Wert entsteht. Der konsolidierte Wert ist:

- Eingang 1
- Eingang 2
- größerer Wert
- kleinerer Wert
- Durchschnitt



**Parametrierung der Toleranz**

Die maximal zulässige Abweichung beider Sensorwerte wird durch die Angabe der Toleranzart und die Höhe der Toleranz festgelegt.

Diese Toleranz wird immer mit der Abweichung  $\Delta s$  der beiden Sensoren verglichen. Ist die aktuelle Abweichung  $\Delta s$  größer als die festgesetzte Toleranz führt dies zur Aktivierung des Fehlerausgangs am Funktionsbaustein und die Freigabe wird deaktiviert.

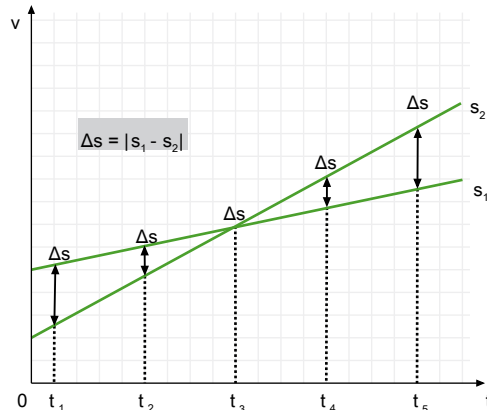

Abweichung  $\Delta s$  der beiden Sensoren

Freigabebedingung:  $\Delta s \leq \text{Toleranz}$

Fehlerbedingung:  $\Delta s > \text{Toleranz}$

Neben der Angabe der zulässigen Abweichung Toleranz kann eine Toleranzzeit eingestellt werden. Während dieser Zeit führt eine höhere Abweichung (als die durch die festgelegte Toleranz vorgegebene, maximal zulässige Abweichung) der Sensorwerte nicht zu einer Abschaltung der Freigabe.

**HINWEIS**

Wechselt bei konfigurierter Toleranzzeit der Systemzustand von STOP nach START wird die Freigabe für die Dauer der eingestellten Toleranzzeit erteilt, damit auseinanderlaufende Sensorwerte während des Systemstarts abgefangen werden können.

Dies ist bei der Projekterstellung zu berücksichtigen.

Folgende Toleranzarten sind in den Funktionsblöcken möglich:

**Absoluter Wert**

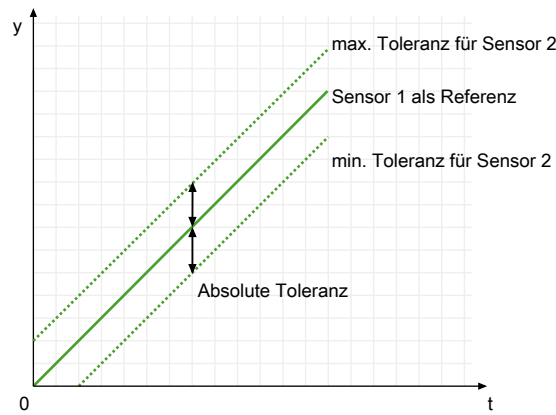

▼ Zweikanalige Auswertung

Toleranz

Absoluter Wert  mA

Toleranzzeit  ms

Konsolidierung

Toleranz angegeben als absoluter Wert in der gewählten Einheit, z. B. ±0,8 mA

Toleranz = Absoluter Wert

**Relativer Wert**

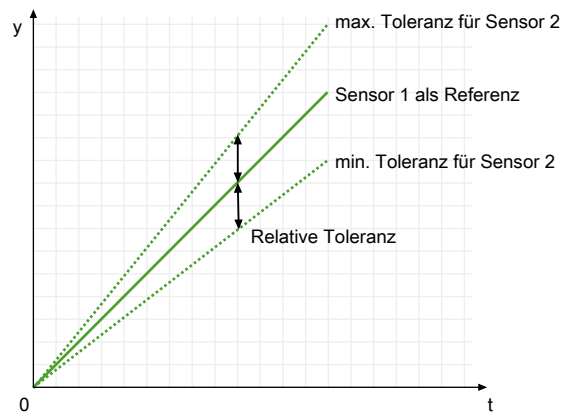

▼ Zweikanalige Auswertung

Toleranz

Relativer Wert  %

Toleranzzeit  ms

Konsolidierung

Toleranz angegeben als relativer Wert (Prozent), z. B. ±5%, bezogen auf die Konsolidierung

Toleranz = Konsolidierung × (Relativer Wert (%) ÷ 100)

**Absoluter oder relativer Wert**

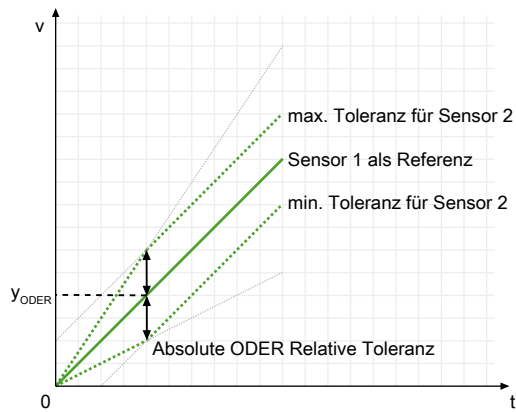

▼ **Zweikanalige Auswertung**

**Toleranz**

**Absoluter Wert**  mA

**Relativer Wert**  %

**Toleranzzeit**  ms

**Konsolidierung**

Toleranz angegeben sowohl als absoluter Wert als auch als relativer Wert (Prozent), wobei die beiden Toleranzarten logisch ODER verknüpft sind.

Bei der ODER-Verknüpfung muss nur eine Vergleichsarten überschritten werden um die Freigabe zu beenden. Die Toleranz bestimmt deshalb der kleinere Wert von beiden Toleranzarten.

Der Umschaltzeitpunkt  $y_{ODER}$  errechnet sich mit:

$$(\text{Absoluter Wert} \div \text{Relativer Wert}(\%)) \times 100$$

**Absoluter und relativer Wert**

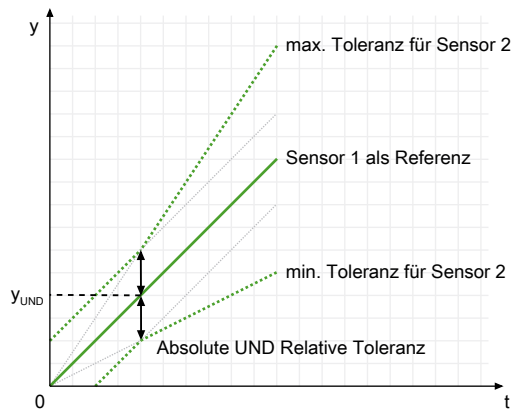

▼ **Zweikanalige Auswertung**

**Toleranz**

**Absoluter Wert**  mA

**Relativer Wert**  %

**Toleranzzeit**  ms

**Konsolidierung**

Toleranz angegeben sowohl als absoluter Wert als auch als relativer Wert (Prozent), wobei die beiden Toleranzarten logisch UND verknüpft sind.

Bei der UND-Verknüpfung müssen beide Vergleichsarten überschritten werden um die Freigabe zu beenden. Die Toleranz bestimmt deshalb der größere Wert von beiden Toleranzarten.

Der Umschaltzeitpunkt  $y_{UND}$  errechnet sich mit:

$$(\text{Absoluter Wert} \div \text{Relativer Wert}(\%)) \times 100$$

8.11.2 Grenze

8.11.2.1 Funktionsblockdiagramm



Abb. 169: Logische Anschlüsse für den Funktionsblock Grenze

8.11.2.2 Allgemeine Beschreibung

Der Funktionsblock ermöglicht den Vergleich eines analogen Ist-Wertes am **Analogeingang** mit bis zu 4 vordefinierten Grenzwerten (Soll-Werte) zum Zwecke der Grenzwertüberwachung.

Es ist auch möglich, den konsolidierten Wert von zwei angeschlossenen, analogen Sensoren zu überwachen (zweikanalige Überwachung an Analogeingang 1 und Analogeingang 2). In diesem Fall müssen zusätzliche Einstellungen vorgenommen werden (vgl. Parameter „Analogwertvergleich“).

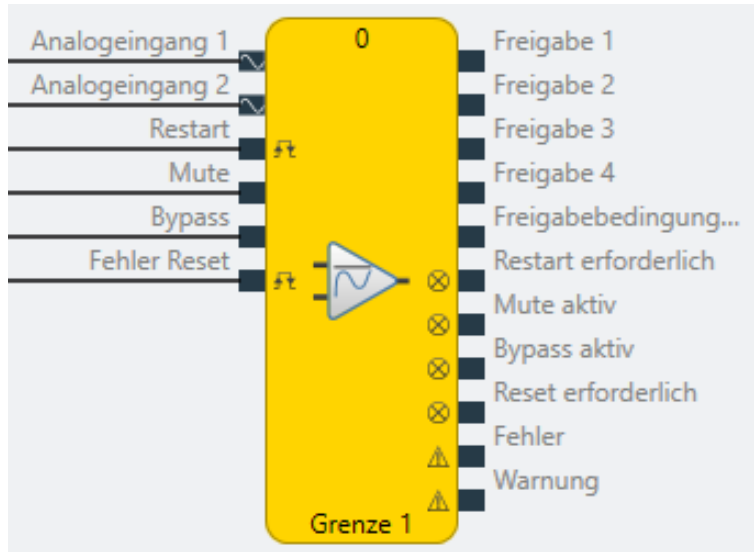
**Grenzwertüberwachung**

Bei der Grenzwertüberwachung werden Grenzwerte definiert, mit denen Prozessgrößen (z. B. Temperaturwerte) überwacht werden.

Hysterese:

Pro Grenzwert werden 2 Schwellenwerte konfiguriert. Ein Schwellenwert (Einschaltswelle) definiert, wann der betroffene Ausgang eingeschaltet wird. Der zweite Schwellenwert (Ausschaltswelle) definiert, wann der Ausgang wieder abgeschaltet wird.



Abb. 170: Überwachung auf "Überschreitung"



Abb. 171: Überwachung auf "Unterschreitung"

### 8.11.2.3 Eigenschaften des Funktionsblocks

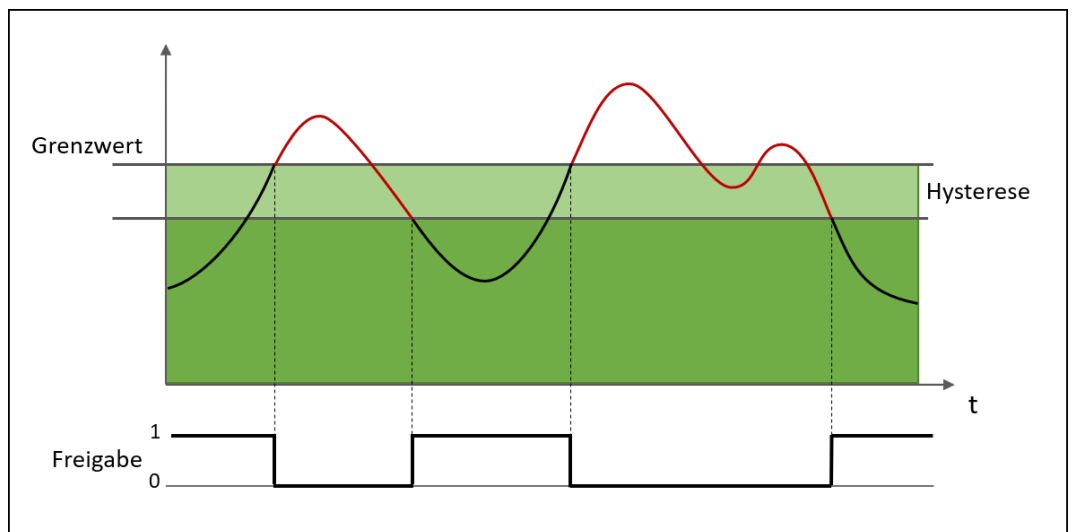
#### Parameter

Eigenschaften	Mögliche Werte
Restart-Modus	<ul style="list-style-type: none"> <li>• Automatischer Start (default)</li> <li>• Manueller Start</li> </ul>
Reset benutzen	<ul style="list-style-type: none"> <li>• Ohne, d.h. automatischer Reset (default)</li> <li>• Mit, d.h. manueller Reset</li> </ul>
Muting aktivieren	<ul style="list-style-type: none"> <li>• Ohne (default)</li> <li>• Mit (Optional: Zeitbegrenzung 1 – 7200 s)</li> </ul>
Bypass aktivieren	<ul style="list-style-type: none"> <li>• Ohne (default)</li> <li>• Mit (Optional: Zeitbegrenzung 1 – 600 min)</li> </ul>
Zeitbegrenzung für Mute/ Bypass	<ul style="list-style-type: none"> <li>• Ohne</li> <li>• Mit (default)</li> </ul>
Aktive Warnung schaltet die Freigabe ab	<ul style="list-style-type: none"> <li>• Warnung schaltet Freigabe-Ausgang nicht ab</li> <li>• Warnung schaltet Freigabe-Ausgang ab (default)</li> </ul>
Anzahl der Grenzwerte	1 – 4 (default: 1)

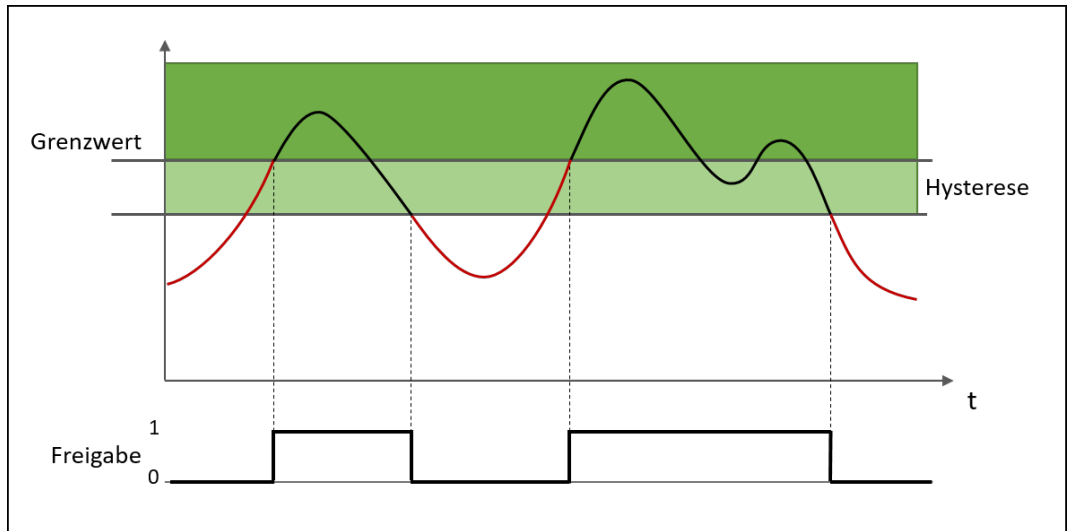
#### Zweikanaligkeit

Eigenschaften	Mögliche Werte
Zweikanaligkeit aktivieren (der angeschlossenen Sensorelemente)	<ul style="list-style-type: none"> <li>• Ohne (default)</li> <li>• Mit</li> </ul>

**Zweikanalige Auswertung**

Diese Parameter müssen nur angegeben werden, wenn Sensorelemente zweikanalig verwendet werden bzw. parametrierbar sind.

Eigenschaften	Mögliche Werte
Art der Toleranz	<ul style="list-style-type: none"> <li>• Absoluter Wert</li> <li>• Relativer Wert</li> <li>• Absoluter oder relativer Wert</li> <li>• Absoluter und relativer Wert</li> <li>• Vergleich inaktiv (default)</li> </ul>
Absoluter Toleranzwert	parametrierbare zulässige Toleranz zweier Sensoreingänge zueinander
Relativer Toleranzwert	prozentuale Angabe der Toleranz, bezogen auf den konsolidierten Wert
Toleranzzeit	Zeit, in der die Werte zueinander abweichen dürfen, d.h. eine Verletzung der definierten Toleranz zulässig ist <ul style="list-style-type: none"> <li>• 0...60000 ms</li> </ul>
Art der Konsolidierung	<ul style="list-style-type: none"> <li>• Durchschnitt</li> <li>• Eingang 1</li> <li>• Eingang 2</li> <li>• Größerer Wert</li> <li>• Kleinerer Wert</li> </ul>

**Grenzwert**

Einstellungen für die Grenzwerte je Freigabeausgang (1 – 4)

Eigenschaften	Mögliche Werte
Überwachungsmodus	<ul style="list-style-type: none"> <li>• Überschreitung (default)</li> <li>• Unterschreitung</li> </ul>
Grenzwert	Eingabe des Grenzwertes
Hysterese-Art	<ul style="list-style-type: none"> <li>• Absolut (default)</li> <li>• Relativ</li> </ul>
Hysterese-Wert	Eingabe des Hysterese-Wertes
Freigabe reagiert auf Mute	<ul style="list-style-type: none"> <li>• Ja (default)</li> <li>• Nein</li> </ul>
Freigabe reagiert auf Bypass	<ul style="list-style-type: none"> <li>• Ja (default)</li> <li>• Nein</li> </ul>

**EA-Konfiguration**

Eigenschaften	Mögliche Werte
Entprellzeit Reset / Restart	<ul style="list-style-type: none"> <li>• 1 ms</li> <li>• 100 ms (default)</li> <li>• 350 ms</li> </ul>
Reset und Restart erforderlich blinken	<ul style="list-style-type: none"> <li>• Reset / Restart sind dauernd High (default)</li> <li>• Reset / Restart blinken</li> </ul>
Fehlerausgänge nutzen	<ul style="list-style-type: none"> <li>• Fehlerausgänge nicht nutzen (default)</li> <li>• Fehlerausgänge nutzen</li> </ul>
Warnungsausgänge nutzen	<ul style="list-style-type: none"> <li>• Warnungsausgänge nicht nutzen (default)</li> <li>• Warnungsausgänge nutzen</li> </ul>

## 8.11.2.4 Ausgänge

**Freigabe 1 – 4**

Der jeweilige Ausgang ist High, wenn

- das Ergebnis des jeweiligen Vergleichs positiv ist und entsprechend der gewählten Reset-Funktion weitergeleitet wird,
- der jeweilige Vergleich erfolgreich gemutet wird (Muting aktiv) **oder**
- ein Bypass der Vergleiche vorliegt (Bypass aktiv).

**Freigabebedingung erfüllt**

Der Ausgang wird High, wenn mindestens ein Vergleich des jeweiligen FBs positiv ist.

**Restart erforderlich**

Der Ausgang existiert, wenn ein manueller Restart parametrierung wurde. Der Ausgang wird High oder blinkt, wenn die Freigabebedingung erfüllt ist, aber der jeweilige Freigabeausgang noch Low ist. Der Ausgang wird Low, wenn (bei positivem Vergleich) der Eingang Restart einen High-Impuls erhält und weitergeleitet wird, oder wenn die Freigabebedingung erlischt.

**Muting aktiv**

Der Ausgang ist High, wenn die Funktion Muting erfolgreich aktiviert wurde und die Muting-Zeit noch nicht abgelaufen ist.

**Bypass aktiv**

Der Ausgang wird High, wenn die Funktion Bypass aktiviert wurde und die Bypass-Zeit noch nicht abgelaufen ist.

**Reset erforderlich**

Der Ausgang zeigt durch Blinken oder dauerndes High-Signal an, dass ein Überwachungsfehler vorlag und vom Anwender beseitigt wurde. Der Anwender wird jetzt aufgefordert mit **Reset** zu bestätigen.

**Fehler**

Der Ausgang wird High, solange ein Fehler in den für diesen Baustein relevanten System-Komponenten vorliegt (z. B. ein Fehler, eines angeschlossenen Sensors).



**Warnung**

Der Ausgang wird High, wenn der vom Anwender definierte Überwachungsbereich über- oder unterschritten wird.

## 8.11.2.5 Interne Werte

**Eingangswert 1**

Eigenschaften	Beschreibung
Größe / Datenformat	32-Bit signed floating point (3 Nachkommastellen)
Einheit	Einstellung aus Funktionsblock
Wertebereich	-32768,000 ... 32767,000
Faktor	$1 * 10^{-3}$

**Eingangswert 2**

Eigenschaften	Beschreibung
Größe / Datenformat	32-Bit signed floating point (3 Nachkommastellen)
Einheit	Einstellung aus Funktionsblock
Wertebereich	-32768,000 ... 32767,000
Faktor	$1 * 10^{-3}$

**Effektiver Eingangswert (konfigurationsabhängig)**

Eigenschaften	Beschreibung
Größe / Datenformat	32-Bit signed floating point (3 Nachkommastellen)
Einheit	Einstellung aus Funktionsblock
Wertebereich	-2.147.483.647 ... 2.147.483.647
Faktor	$1 * 10^{-3}$

**Muting Zeit**

Eigenschaften	Beschreibung
Größe / Datenformat	16-Bit unsigned integer
Einheit	Zeit in s
Wertebereich	0 ... 7.200
Faktor	1

**Bypass Zeit**

Eigenschaften	Beschreibung
Größe / Datenformat	16-Bit unsigned integer
Einheit	Zeit in min
Wertebereich	0 ... 600
Faktor	1

8.11.3 Bereich

8.11.3.1 Funktionsblockdiagramm



Abb. 172: Logische Anschlüsse für den Funktionsblock Bereich

8.11.3.2 Allgemeine Beschreibung

Der Funktionsblock ermöglicht den Vergleich, ob ein analoger Ist-Wert am **Analogeingang** innerhalb oder außerhalb eines vordefinierten Bereiches mit jeweils 2 Grenzwerten (Soll-Werte) liegt. Es können maximal zwei Bereiche mit einem Funktionsblock überwacht werden. Es ist auch möglich, den konsolidierten Wert von zwei angeschlossenen, analogen Sensoren zu überwachen (zweikanalige Überwachung an Analogeingang 1 und Analogeingang 2).

**Bereichsüberwachung**

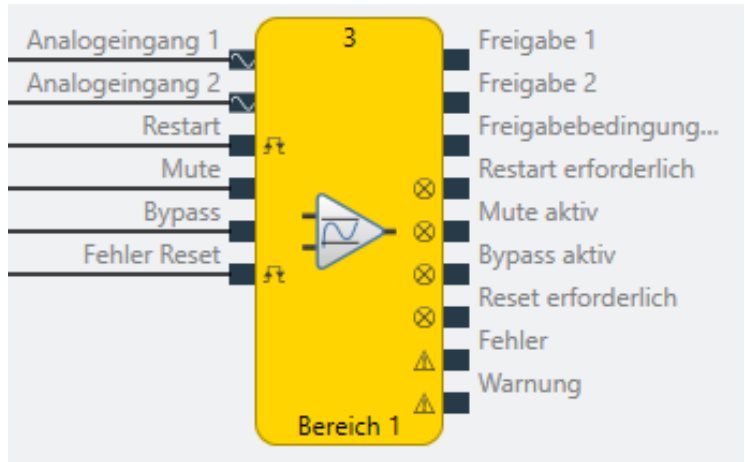
Bei der Bereichsüberwachung werden ein unterer und ein oberer Grenzwert definiert. Es kann überwacht werden, ob sich der Wert innerhalb oder außerhalb dieses Bereiches befindet.

Hysterese:

Pro Grenzwert werden 2 Schwellenwerte konfiguriert. Ein Schwellenwert (Einschaltswelle) definiert, wann der betroffene Ausgang eingeschaltet wird. Der zweite Schwellenwert (Ausschaltswelle) definiert, wann der Ausgang wieder abgeschaltet wird.



Abb. 173: Überwachung auf „innerhalb eines Fensters“

## 8.11.3.3 Eigenschaften des Funktionsblocks

**Parameter**

<b>Eigenschaften</b>	<b>Mögliche Werte</b>
Restart-Modus	<ul style="list-style-type: none"> <li>• Automatischer Start (default)</li> <li>• Manueller Start</li> </ul>
Reset benutzen	<ul style="list-style-type: none"> <li>• Ohne, d.h. automatischer Reset (default)</li> <li>• Mit, d.h. manueller Reset</li> </ul>
Muting aktivieren	<ul style="list-style-type: none"> <li>• Ohne (default)</li> <li>• Mit (Optional: Zeitbegrenzung 1 – 7200 s)</li> </ul>
Bypass aktivieren	<ul style="list-style-type: none"> <li>• Ohne (default)</li> <li>• Mit (Optional: Zeitbegrenzung 1 – 600 min)</li> </ul>
Zeitbegrenzung für Mute/ Bypass	<ul style="list-style-type: none"> <li>• Ohne</li> <li>• Mit (default)</li> </ul>
Aktive Warnung schaltet die Freigabe ab	<ul style="list-style-type: none"> <li>• Warnung schaltet Freigabe-Ausgang nicht ab</li> <li>• Warnung schaltet Freigabe-Ausgang ab (default)</li> </ul>
Anzahl der Bereiche	1 – 2 (default: 1)

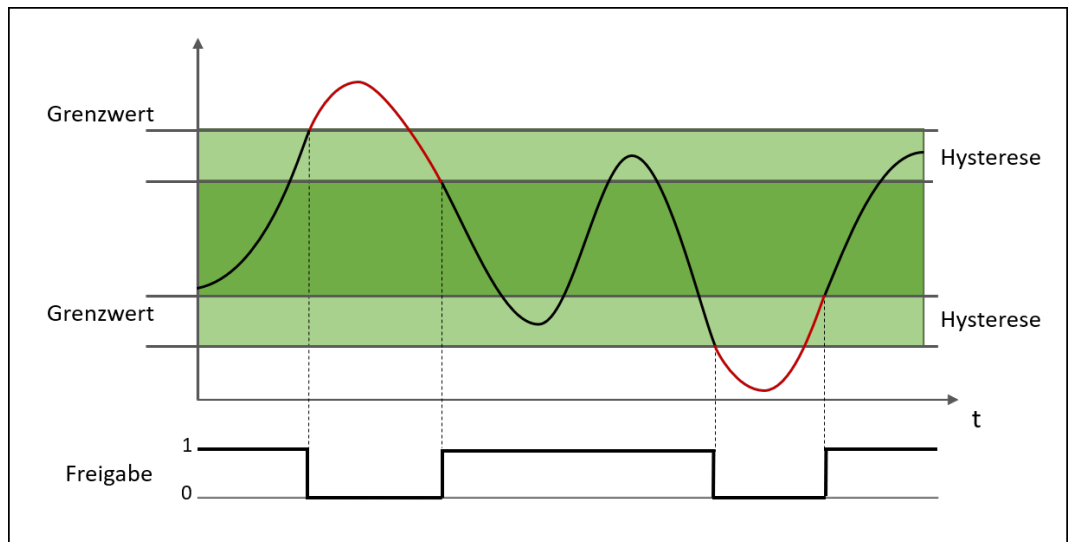
**Zweikanaligkeit**

<b>Eigenschaften</b>	<b>Mögliche Werte</b>
Zweikanaligkeit aktivieren (der angeschlossenen Sen- sorelemente)	<ul style="list-style-type: none"> <li>• Ohne (default)</li> <li>• Mit</li> </ul>

**Zweikanalige Auswertung**

Diese Parameter müssen nur angegeben werden, wenn Sensorelemente zweikanalig verwendet werden bzw. parametrierbar sind.

Eigenschaften	Mögliche Werte
Art der Toleranz	<ul style="list-style-type: none"> <li>• Absoluter Wert</li> <li>• Relativer Wert</li> <li>• Absoluter oder relativer Wert</li> <li>• Absoluter und relativer Wert</li> <li>• Vergleich inaktiv (default)</li> </ul>
Absoluter Toleranzwert	parametrierbare zulässige Toleranz zweier Sensoreingänge zueinander
Relativer Toleranzwert	prozentuale Angabe der Toleranz, bezogen auf den konsolidierten Wert
Toleranzzeit	Zeit, in der die Werte zueinander abweichen dürfen, d.h. eine Verletzung der definierten Toleranz zulässig ist <ul style="list-style-type: none"> <li>• 0...60000 ms</li> </ul>
Art der Konsolidierung	<ul style="list-style-type: none"> <li>• Durchschnitt</li> <li>• Eingang 1</li> <li>• Eingang 2</li> <li>• Größerer Wert</li> <li>• Kleinerer Wert</li> </ul>

**Bereich**

Eigenschaften	Mögliche Werte
Überwachungsmodus	<ul style="list-style-type: none"> <li>• Innerhalb des Fensters (default)</li> <li>• Außerhalb des Fensters</li> </ul>
Obere Grenze	<ul style="list-style-type: none"> <li>• Eingabe des oberen Grenzwerts (default: 0)</li> </ul>
Untere Grenze	<ul style="list-style-type: none"> <li>• Eingabe des unteren Grenzwerts (default: 0)</li> </ul>
Hysterese-Art	<ul style="list-style-type: none"> <li>• Absolut (default)</li> <li>• Relativ</li> </ul>
Hysterese-Wert	Eingabe des Hysterese-Wertes
Freigabe reagiert auf Mute	<ul style="list-style-type: none"> <li>• Ja (default)</li> <li>• Nein</li> </ul>
Freigabe reagiert auf By-pass	<ul style="list-style-type: none"> <li>• Ja (default)</li> <li>• Nein</li> </ul>

**EA-Konfiguration**

Eigenschaften	Mögliche Werte
Entprellzeit Reset / Restart	<ul style="list-style-type: none"> <li>• 1 ms</li> <li>• 100 ms (default)</li> <li>• 350 ms</li> </ul>
Reset und Restart erforderlich blinken	<ul style="list-style-type: none"> <li>• Reset / Restart sind dauernd High (default)</li> <li>• Reset / Restart blinken</li> </ul>
Fehlerausgänge nutzen	<ul style="list-style-type: none"> <li>• Fehlerausgänge nicht nutzen (default)</li> <li>• Fehlerausgänge nutzen</li> </ul>
Warnungsausgänge nutzen	<ul style="list-style-type: none"> <li>• Warnungsausgänge nicht nutzen (default)</li> <li>• Warnungsausgänge nutzen</li> </ul>

8.11.3.4 Ausgänge

**Freigabe 1 – 2**

Der jeweilige Ausgang ist High, wenn

- das Ergebnis des jeweiligen Vergleichs positiv ist und entsprechend der gewählten Reset-Funktion weitergeleitet wird,
- der jeweilige Vergleich erfolgreich gemutet wird (Muting aktiv) **oder**
- ein Bypass der Vergleiche vorliegt (Bypass aktiv).

**Freigabebedingung erfüllt**

Der Ausgang wird High, wenn mindestens ein Vergleich des jeweiligen FBs positiv ist.

**Restart erforderlich**

Der Ausgang existiert, wenn ein manueller Restart parametrierung wurde. Der Ausgang wird High oder blinkt, wenn die Freigabebedingung erfüllt ist, aber der jeweilige Freigabeausgang noch Low ist. Der Ausgang wird Low, wenn (bei positivem Vergleich) der Eingang Restart einen High-Impuls erhält und weitergeleitet wird, oder wenn die Freigabebedingung erlischt.

**Muting aktiv**

Der Ausgang ist High, wenn die Funktion Muting erfolgreich aktiviert wurde und die Muting-Zeit noch nicht abgelaufen ist.

**Bypass aktiv**

Der Ausgang wird High, wenn die Funktion Bypass aktiviert wurde und die Bypass-Zeit noch nicht abgelaufen ist.

**Reset erforderlich**

Der Ausgang zeigt durch Blinken oder dauerndes High-Signal an, dass ein Überwachungsfehler vorlag und vom Anwender beseitigt wurde. Der Anwender wird jetzt aufgefordert mit **Reset** zu bestätigen.

**Fehler**

Der Ausgang wird High, solange ein Fehler in den für diesen Baustein relevanten System-Komponenten vorliegt (z. B. ein Fehler, eines angeschlossenen Sensors).

**Warnung**

Der Ausgang wird High, wenn der vom Anwender definierte Überwachungsbereich über- oder unterschritten wird.

## 8.11.3.5 Interne Werte

**Eingangswert 1**

Eigenschaften	Beschreibung
Größe / Datenformat	32-Bit signed floating point (3 Nachkommastellen)
Einheit	Einstellung aus Funktionsblock
Wertebereich	-32768,000 ... 32767,000
Faktor	$1 * 10^{-3}$

**Eingangswert 2**

Eigenschaften	Beschreibung
Größe / Datenformat	32-Bit signed floating point (3 Nachkommastellen)
Einheit	Einstellung aus Funktionsblock
Wertebereich	-32768,000 ... 32767,000
Faktor	$1 * 10^{-3}$

**Effektiver Eingangswert (konfigurationsabhängig)**

Eigenschaften	Beschreibung
Größe / Datenformat	32-Bit signed floating point (3 Nachkommastellen)
Einheit	Einstellung aus Funktionsblock
Wertebereich	-2.147.483.647 ... 2.147.483.647
Faktor	$1 * 10^{-3}$

**Muting Zeit**

Eigenschaften	Beschreibung
Größe / Datenformat	16-Bit unsigned integer
Einheit	Zeit in s
Wertebereich	0 ... 7.200
Faktor	1

**Bypass Zeit**

Eigenschaften	Beschreibung
Größe / Datenformat	16-Bit unsigned integer
Einheit	Zeit in min
Wertebereich	0 ... 600
Faktor	1

8.11.4 Verhältnis

8.11.4.1 Funktionsblockdiagramm



Abb. 174: Logische Anschlüsse für den Funktionsblock Verhältnis

8.11.4.2 Allgemeine Beschreibung

Der Funktionsblock ermöglicht den Vergleich zweier analoger Ist-Werte an den Analogeingängen A und B bzw. die Überwachung, ob ein vorgegebenes Verhältnis V dieser beiden Ist-Werte über oder unter einem Grenzwert liegt oder ob dieses Verhältnis innerhalb oder außerhalb eines Grenzbereiches liegt.

Beispiel:

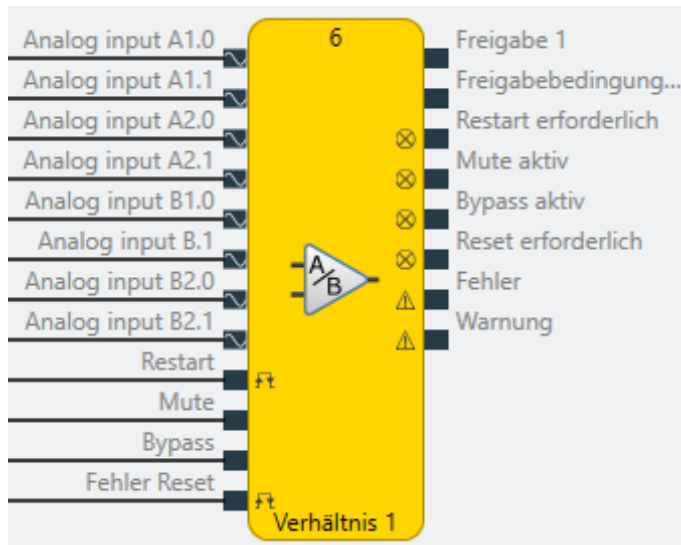
$$V = A / B = \text{Analogeingang A} / \text{Analogeingang B}$$

Bei parametrierter Überschreitung:  $V > \text{Grenzwert}$

Bei parametrierter Unterschreitung:  $V < \text{Grenzwert}$

Ist die parametrierte Bedingung wahr (d. h. es liegt eine Über- bzw. Unterschreitung vor), wechselt der Ausgang von High nach Low.

Summenbildung für A oder /und B

Optionen:

$$V = A1 + A2 / B = \text{Analogeingang A1} + \text{Analogeingang A2} / \text{Analogeingang B}$$

$$V = A / B1 + B2 = \text{Analogeingang A} / \text{Analogeingang B1} + \text{Analogeingang B2}$$

$$V = A1 + A2 / B1+B2 = \text{Analogeingang A1} + \text{Analogeingang A2} / \text{Analogeingang B1} + \text{Analogeingang B2}$$



Mit dem Funktionsblock können nur gleiche Größen miteinander verglichen werden, z. B. Temperatur – Temperatur oder Druck – Druck.

8.11.4.3 Eigenschaften des Funktionsblocks

**Parameter**

Eigenschaften	Mögliche Werte
Restart-Modus	<ul style="list-style-type: none"> <li>• Automatischer Start (default)</li> <li>• Manueller Start</li> </ul>
Reset benutzen	<ul style="list-style-type: none"> <li>• Ohne, d.h. automatischer Reset (default)</li> <li>• Mit, d.h. manueller Reset</li> </ul>
Muting aktivieren	<ul style="list-style-type: none"> <li>• Ohne (default)</li> <li>• Mit (Optional: Zeitbegrenzung 1 – 7200 s)</li> </ul>
Bypass aktivieren	<ul style="list-style-type: none"> <li>• Ohne (default)</li> <li>• Mit (Optional: Zeitbegrenzung 1 – 600 min)</li> </ul>
Zeitbegrenzung für Mute/ Bypass	<ul style="list-style-type: none"> <li>• Ohne</li> <li>• Mit (default)</li> </ul>
Aktive Warnung schaltet die Freigabe ab	<ul style="list-style-type: none"> <li>• Warnung schaltet Freigabe-Ausgang nicht ab</li> <li>• Warnung schaltet Freigabe-Ausgang ab (default)</li> </ul>

**Zweikanaligkeit**

Eigenschaften	Mögliche Werte
Analogeingang A1/A2/B1/ B2	<ul style="list-style-type: none"> <li>• aktiviert</li> <li>• nicht aktiviert (default)</li> </ul>

**Zweikanalige Auswertung (1 bis 4)**

Diese Parameter müssen nur angegeben werden, wenn Sensorelemente zweikanalig verwendet werden bzw. parametrierbar sind.

Eigenschaften	Mögliche Werte
Art der Toleranz	<ul style="list-style-type: none"> <li>• Absoluter Wert</li> <li>• Relativer Wert</li> <li>• Absoluter oder relativer Wert</li> <li>• Absoluter und relativer Wert</li> <li>• Vergleich inaktiv (default)</li> </ul>
Absoluter Toleranzwert	parametrierbare zulässige Toleranz zweier Sensoreingänge zueinander
Relativer Toleranzwert	prozentuale Angabe der Toleranz, bezogen auf den konsolidierten Wert
Toleranzzeit	Zeit, in der die Werte zueinander abweichen dürfen, d.h. eine Verletzung der definierten Toleranz zulässig ist <ul style="list-style-type: none"> <li>• 0...60000 ms</li> </ul>
Art der Konsolidierung	<ul style="list-style-type: none"> <li>• Durchschnitt</li> <li>• Eingang 1</li> <li>• Eingang 2</li> <li>• Größerer Wert</li> <li>• Kleinerer Wert</li> </ul>



**Verhältnis**

Eigenschaften	Mögliche Werte
Formel	<ul style="list-style-type: none"> <li>• <math>(A1 + A2) / (B1 + B2)</math></li> <li>• <math>(A1 + A2) / B</math></li> <li>• <math>A / (B1 + B2)</math></li> <li>• <math>A / B</math> (default)</li> </ul>
Überwachungsmodus	<ul style="list-style-type: none"> <li>• Überschreitung (default)</li> <li>• Unterschreitung</li> <li>• Innerhalb des Fensters</li> <li>• Außerhalb des Fensters</li> </ul>
Faktor Eingang A	Eingabe ganzzahliger Wert für a (default: 2)
Faktor Eingang B	Eingabe ganzzahliger Wert für b (default: 1)
Hysterese-Wert	Eingabe des relativen Hysterese-Wertes in % (default: 0 %)

**EA-Konfiguration**

Eigenschaften	Mögliche Werte
Entprellzeit Reset / Restart	<ul style="list-style-type: none"> <li>• 1 ms</li> <li>• 100 ms (default)</li> <li>• 350 ms</li> </ul>
Reset und Restart erforderlich blinken	<ul style="list-style-type: none"> <li>• Reset / Restart sind dauernd High (default)</li> <li>• Reset / Restart blinken</li> </ul>
Fehlerausgänge nutzen	<ul style="list-style-type: none"> <li>• Fehlerausgänge nicht nutzen (default)</li> <li>• Fehlerausgänge nutzen</li> </ul>
Warnungsausgänge nutzen	<ul style="list-style-type: none"> <li>• Warnungsausgänge nicht nutzen (default)</li> <li>• Warnungsausgänge nutzen</li> </ul>

**8.11.4.4 Ausgänge****Freigabe 1**

Der jeweilige Ausgang ist High, wenn

- das Ergebnis des jeweiligen Vergleichs positiv ist und entsprechend der gewählten Reset-Funktion weitergeleitet wird,
- der jeweilige Vergleich erfolgreich gemutet wird (Muting aktiv) **oder**
- ein Bypass der Vergleiche vorliegt (Bypass aktiv).

**Freigabebedingung erfüllt**

Der Ausgang wird High, wenn mindestens ein Vergleich des jeweiligen FBs positiv ist.

**Restart erforderlich**

Der Ausgang existiert, wenn ein manueller Restart parametrierung wurde. Der Ausgang wird High oder blinkt, wenn die Freigabebedingung erfüllt ist, aber der jeweilige Freigabeausgang noch Low ist. Der Ausgang wird Low, wenn (bei positivem Vergleich) der Eingang Restart einen High-Impuls erhält und weitergeleitet wird, oder wenn die Freigabebedingung erlischt.

**Muting aktiv**

Der Ausgang ist High, wenn die Funktion Muting erfolgreich aktiviert wurde und die Muting-Zeit noch nicht abgelaufen ist.

**Bypass aktiv**

Der Ausgang wird High, wenn die Funktion Bypass aktiviert wurde und die Bypass-Zeit noch nicht abgelaufen ist.

**Reset erforderlich**

Der Ausgang zeigt durch Blinken oder dauerndes High-Signal an, dass ein Überwachungsfehler vorlag und vom Anwender beseitigt wurde. Der Anwender wird jetzt aufgefordert mit **Reset** zu bestätigen.

**Fehler**

Der Ausgang wird High, solange ein Fehler in den für diesen Baustein relevanten System-Komponenten vorliegt (z. B. ein Fehler, eines angeschlossenen Sensors).

**Warnung**

Der Ausgang wird High, wenn der vom Anwender definierte Überwachungsbereich über- oder unterschritten wird.

8.11.4.5 Interne Werte

**Analogeingang A1**

Eigenschaften	Beschreibung
Größe / Datenformat	32-Bit signed floating point (3 Nachkommastellen)
Einheit	Einstellung aus Funktionsblock
Wertebereich	-2.147.483.647 ... 2.147.483.647
Faktor	1 * 10 <sup>-3</sup>

**Analogeingang A2**

Eigenschaften	Beschreibung
Größe / Datenformat	32-Bit signed floating point (3 Nachkommastellen)
Einheit	Einstellung aus Funktionsblock
Wertebereich	-2.147.483.647 ... 2.147.483.647
1 * 10 <sup>-3</sup>	1 * 10 <sup>-3</sup>

**Analogeingang B1**

Eigenschaften	Beschreibung
Größe / Datenformat	32-Bit signed floating point (3 Nachkommastellen)
Einheit	Einstellung aus Funktionsblock
Wertebereich	-2.147.483.647 ... 2.147.483.647
Faktor	1 * 10 <sup>-3</sup>

**Analogeingang B2**

Eigenschaften	Beschreibung
Größe / Datenformat	32-Bit signed floating point (3 Nachkommastellen)
Einheit	Einstellung aus Funktionsblock
Wertebereich	-2.147.483.647 ... 2.147.483.647
Faktor	$1 * 10^{-3}$

**Effektiver Eingangswert A**

Eigenschaften	Beschreibung
Größe / Datenformat	32-Bit signed floating point (3 Nachkommastellen)
Einheit	Einstellung aus Funktionsblock
Wertebereich	-2.147.483.647 ... 2.147.483.647
Faktor	$1 * 10^{-3}$

**Effektiver Eingangswert B**

Eigenschaften	Beschreibung
Größe / Datenformat	32-Bit signed floating point (3 Nachkommastellen)
Einheit	Einstellung aus Funktionsblock
Wertebereich	-2.147.483.647 ... 2.147.483.647
Faktor	$1 * 10^{-3}$

**Aktueller Limit-Wert**

Eigenschaften	Beschreibung
Größe / Datenformat	32-Bit signed floating point (3 Nachkommastellen)
Einheit	Einstellung aus Funktionsblock
Wertebereich	-2.147.483.647 ... 2.147.483.647
Faktor	$1 * 10^{-3}$

**Muting Zeit**

Eigenschaften	Beschreibung
Größe / Datenformat	16-Bit unsigned integer
Einheit	Zeit in s
Wertebereich	0 ... 7.200
Faktor	1

**Bypass Zeit**

Eigenschaften	Beschreibung
Größe / Datenformat	16-Bit unsigned integer
Einheit	Zeit in min
Wertebereich	0 ... 600

Eigenschaften	Beschreibung
Faktor	1

8.11.5 Differenz

8.11.5.1 Funktionsblockdiagramm



Abb. 175: Logische Anschlüsse für den Funktionsblock Differenz

8.11.5.2 Allgemeine Beschreibung

Der Funktionsblock ermöglicht die Bildung einer Differenz zweier analoger Ist-Werte an den Analogeingängen 1 und 2 und den Vergleich, ob diese Differenz über- oder unter einem vorgegebenen Grenzwert liegt oder ob diese Differenz innerhalb oder außerhalb eines Grenzbereiches liegt.

Beispiel:

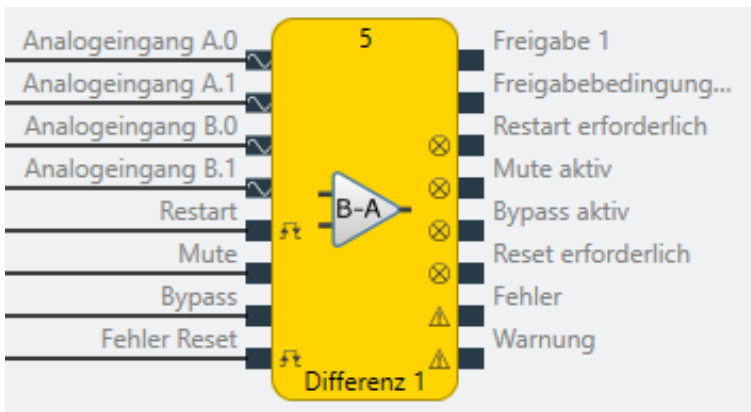
$$\text{Differenz} = B - A = \text{Analogeingang B} - \text{Analogeingang A}$$

Bei parametrierter Überschreitung:  $B - A > \text{Grenzwert}$

Bei parametrierter Unterschreitung:  $B - A < \text{Grenzwert}$

Ist parametrierte Bedingung wahr (d. h. es liegt eine Über- bzw. Unterschreitung vor), wechselt der Ausgang von High nach Low.



Mit dem Funktionsblock können nur gleiche Größen miteinander verglichen werden, z. B. Temperatur – Temperatur oder Druck – Druck.

8.11.5.3 Eigenschaften des Funktionsblocks

**Parameter**

Eigenschaften	Mögliche Werte
Restart-Modus	<ul style="list-style-type: none"> <li>• Automatischer Start (default)</li> <li>• Manueller Start</li> </ul>
Reset benutzen	<ul style="list-style-type: none"> <li>• Ohne, d.h. automatischer Reset (default)</li> <li>• Mit, d.h. manueller Reset</li> </ul>
Muting aktivieren	<ul style="list-style-type: none"> <li>• Ohne (default)</li> <li>• Mit (Optional: Zeitbegrenzung 1 – 7200 s)</li> </ul>
Bypass aktivieren	<ul style="list-style-type: none"> <li>• Ohne (default)</li> <li>• Mit (Optional: Zeitbegrenzung 1 – 600 min)</li> </ul>
Zeitbegrenzung für Mute/ Bypass	<ul style="list-style-type: none"> <li>• Ohne</li> <li>• Mit (default)</li> </ul>
Aktive Warnung schaltet die Freigabe ab	<ul style="list-style-type: none"> <li>• Warnung schaltet Freigabe-Ausgang nicht ab</li> <li>• Warnung schaltet Freigabe-Ausgang ab (default)</li> </ul>

**Zweikanaligkeit**

Eigenschaften	Mögliche Werte
Analogeingang A / B	<ul style="list-style-type: none"> <li>• aktiviert</li> <li>• nicht aktiviert (default)</li> </ul>

**Zweikanalige Auswertung 1 – 2**

Diese Parameter müssen nur angegeben werden, wenn Sensorelemente zweikanalig verwendet werden bzw. parametrierbar sind.

Eigenschaften	Mögliche Werte
Art der Toleranz	<ul style="list-style-type: none"> <li>• Absoluter Wert</li> <li>• Relativer Wert</li> <li>• Absoluter oder relativer Wert</li> <li>• Absoluter und relativer Wert</li> <li>• Vergleich inaktiv (default)</li> </ul>
Absoluter Toleranzwert	parametrierbare zulässige Toleranz zweier Sensoreingänge zueinander
Relativer Toleranzwert	prozentuale Angabe der Toleranz, bezogen auf den konsolidierten Wert
Toleranzzeit	Zeit, in der die Werte zueinander abweichen dürfen, d.h. eine Verletzung der definierten Toleranz zulässig ist <ul style="list-style-type: none"> <li>• 0...60000 ms</li> </ul>
Art der Konsolidierung	<ul style="list-style-type: none"> <li>• Durchschnitt</li> <li>• Eingang 1</li> <li>• Eingang 2</li> <li>• Größerer Wert</li> <li>• Kleinerer Wert</li> </ul>

**Differenz (Eingang B – A)**

Eigenschaften	Mögliche Werte
Überwachungsmodus	<ul style="list-style-type: none"> <li>• Überschreitung (default)</li> <li>• Unterschreitung</li> <li>• Innerhalb des Fensters</li> <li>• Außerhalb des Fensters</li> </ul>
Grenzwert	Eingabe des Grenzwertes (default: 0)
Absolutwert benutzen	<ul style="list-style-type: none"> <li>• Ja: Das Ergebnis der Differenzbildung wird ohne Vorzeichen für den Vergleich mit dem Differenz-Grenzwert verwendet (default)</li> <li>• Nein: Das Ergebnis der Differenzbildung wird mit Vorzeichen für den Vergleich mit dem Differenz-Grenzwert verwendet</li> </ul>
Differenz-Grenzwert	Eingabe des Grenzwertes für die Differenz
Hysterese-Wert	Angabe des relativen Hysterese-Wertes in % (default: 0 %)

**EA-Konfiguration**

Eigenschaften	Mögliche Werte
Entprellzeit Reset / Restart	<ul style="list-style-type: none"> <li>• 1 ms</li> <li>• 100 ms (default)</li> <li>• 350 ms</li> </ul>
Reset und Restart erforderlich blinken	<ul style="list-style-type: none"> <li>• Reset / Restart sind dauernd High (default)</li> <li>• Reset / Restart blinken</li> </ul>
Fehlerausgänge nutzen	<ul style="list-style-type: none"> <li>• Fehlerausgänge nicht nutzen (default)</li> <li>• Fehlerausgänge nutzen</li> </ul>
Warnungsausgänge nutzen	<ul style="list-style-type: none"> <li>• Warnungsausgänge nicht nutzen (default)</li> <li>• Warnungsausgänge nutzen</li> </ul>

8.11.5.4 Ausgänge

**Freigabe 1**

Der jeweilige Ausgang ist High, wenn

- das Ergebnis des jeweiligen Vergleichs positiv ist und entsprechend der gewählten Reset-Funktion weitergeleitet wird,
- der jeweilige Vergleich erfolgreich gemutet wird (Muting aktiv) **oder**
- ein Bypass der Vergleiche vorliegt (Bypass aktiv).

**Freigabebedingung erfüllt**

Der Ausgang wird High, wenn mindestens ein Vergleich des jeweiligen FBs positiv ist.

**Restart erforderlich**

Der Ausgang existiert, wenn ein manueller Restart parametrierung wurde. Der Ausgang wird High oder blinkt, wenn die Freigabebedingung erfüllt ist, aber der jeweilige Freigabeausgang noch Low ist. Der Ausgang wird Low, wenn (bei positivem Vergleich) der Eingang Restart einen High-Impuls erhält und weitergeleitet wird, oder wenn die Freigabebedingung erlischt.

**Muting aktiv**

Der Ausgang ist High, wenn die Funktion Muting erfolgreich aktiviert wurde und die Muting-Zeit noch nicht abgelaufen ist.

**Bypass aktiv**

Der Ausgang wird High, wenn die Funktion Bypass aktiviert wurde und die Bypass-Zeit noch nicht abgelaufen ist.

**Reset erforderlich**

Der Ausgang zeigt durch Blinken oder dauerndes High-Signal an, dass ein Überwachungsfehler vorlag und vom Anwender beseitigt wurde. Der Anwender wird jetzt aufgefordert mit **Reset** zu bestätigen.

**Fehler**

Der Ausgang wird High, solange ein Fehler in den für diesen Baustein relevanten System-Komponenten vorliegt (z. B. ein Fehler, eines angeschlossenen Sensors).

**Warnung**

Der Ausgang wird High, wenn der vom Anwender definierte Überwachungsbereich über- oder unterschritten wird.

8.11.5.5 Interne Werte

**Analogeingang A1**

Eigenschaften	Beschreibung
Größe / Datenformat	32-Bit signed floating point (3 Nachkommastellen)
Einheit	Einstellung aus Funktionsblock
Wertebereich	-2.147.483.647 ... 2.147.483.647
Faktor	$1 * 10^{-3}$

**Analogeingang A2**

Eigenschaften	Beschreibung
Größe / Datenformat	32-Bit signed floating point (3 Nachkommastellen)
Einheit	Einstellung aus Funktionsblock
Wertebereich	-2.147.483.647 ... 2.147.483.647
$1 * 10^{-3}$	$1 * 10^{-3}$

**Analogeingang B1**

Eigenschaften	Beschreibung
Größe / Datenformat	32-Bit signed floating point (3 Nachkommastellen)
Einheit	Einstellung aus Funktionsblock
Wertebereich	-2.147.483.647 ... 2.147.483.647
Faktor	$1 * 10^{-3}$

**Analogeingang B2**

Eigenschaften	Beschreibung
Größe / Datenformat	32-Bit signed floating point (3 Nachkommastellen)
Einheit	Einstellung aus Funktionsblock
Wertebereich	-2.147.483.647 ... 2.147.483.647
Faktor	$1 * 10^{-3}$

**Effektiver Eingangswert A**

Eigenschaften	Beschreibung
Größe / Datenformat	32-Bit signed floating point (3 Nachkommastellen)
Einheit	Einstellung aus Funktionsblock
Wertebereich	-2.147.483.647 ... 2.147.483.647
Faktor	$1 * 10^{-3}$

**Effektiver Eingangswert B**

Eigenschaften	Beschreibung
Größe / Datenformat	32-Bit signed floating point (3 Nachkommastellen)
Einheit	Einstellung aus Funktionsblock
Wertebereich	-2.147.483.647 ... 2.147.483.647
Faktor	$1 * 10^{-3}$

**Aktueller Limit-Wert**

Eigenschaften	Beschreibung
Größe / Datenformat	32-Bit signed floating point (3 Nachkommastellen)
Einheit	Einstellung aus Funktionsblock
Wertebereich	-2.147.483.647 ... 2.147.483.647
Faktor	$1 * 10^{-3}$

**Muting Zeit**

Eigenschaften	Beschreibung
Größe / Datenformat	16-Bit unsigned integer
Einheit	Zeit in s
Wertebereich	0 ... 7.200
Faktor	1

**Bypass Zeit**

Eigenschaften	Beschreibung
Größe / Datenformat	16-Bit unsigned integer
Einheit	Zeit in min
Wertebereich	0 ... 600



Eigenschaften	Beschreibung
Faktor	1

8.11.6 Veraltete Elemente

8.11.6.1 Verhältnis (veraltet)

8.11.6.1.1 Funktionsblockdiagramm



Abb. 176: Logische Anschlüsse für den Funktionsblock Verhältnis

8.11.6.1.2 Allgemeine Beschreibung

Der Funktionsblock ermöglicht den Vergleich zweier analoger Ist-Werte an den Analogeingängen A und B bzw. die Überwachung, ob ein vorgegebenes Verhältnis V dieser beiden Ist-Werte über oder unter einem Grenzwert liegt oder ob dieses Verhältnis innerhalb oder außerhalb eines Grenzbereiches liegt.

*Beispiel:*

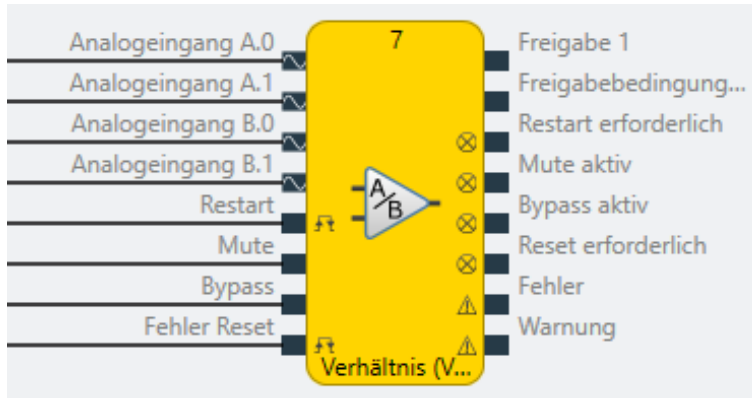
$$V = A / B = \text{Analogeingang A} / \text{Analogeingang B}$$

*Bei parametrierter Überschreitung:  $V > \text{Grenzwert}$*

*Bei parametrierter Unterschreitung:  $V < \text{Grenzwert}$*

*Ist parametrierte Bedingung wahr (d. h. es liegt eine Über- bzw. Unterschreitung vor), wechselt der Ausgang von High nach Low.*



Mit dem Funktionsblock können nur gleiche Größen miteinander verglichen werden, z. B. Temperatur – Temperatur oder Druck – Druck.

## 8.11.6.1.3 Eigenschaften des Funktionsblocks

**Parameter**

Eigenschaften	Mögliche Werte
Restart-Modus	<ul style="list-style-type: none"> <li>• Automatischer Start (default)</li> <li>• Manueller Start</li> </ul>
Reset benutzen	<ul style="list-style-type: none"> <li>• Ohne, d.h. automatischer Reset (default)</li> <li>• Mit, d.h. manueller Reset</li> </ul>
Muting aktivieren	<ul style="list-style-type: none"> <li>• Ohne (default)</li> <li>• Mit (Optional: Zeitbegrenzung 1 – 7200 s)</li> </ul>
Bypass aktivieren	<ul style="list-style-type: none"> <li>• Ohne (default)</li> <li>• Mit (Optional: Zeitbegrenzung 1 – 600 min)</li> </ul>
Zeitbegrenzung für Mute/ Bypass	<ul style="list-style-type: none"> <li>• Ohne</li> <li>• Mit (default)</li> </ul>
Aktive Warnung schaltet die Freigabe ab	<ul style="list-style-type: none"> <li>• Warnung schaltet Freigabe-Ausgang nicht ab</li> <li>• Warnung schaltet Freigabe-Ausgang ab (default)</li> </ul>

**Zweikanaligkeit**

Eigenschaften	Mögliche Werte
Analogeingang A / B	<ul style="list-style-type: none"> <li>• aktiviert</li> <li>• nicht aktiviert (default)</li> </ul>

**Zweikanalige Auswertung**

Diese Parameter müssen nur angegeben werden, wenn Sensorelemente zweikanalig verwendet werden bzw. parametrierbar sind.

Eigenschaften	Mögliche Werte
Art der Toleranz	<ul style="list-style-type: none"> <li>• Absoluter Wert</li> <li>• Relativer Wert</li> <li>• Absoluter oder relativer Wert</li> <li>• Absoluter und relativer Wert</li> <li>• Vergleich inaktiv (default)</li> </ul>
Absoluter Toleranzwert	parametrierbare zulässige Toleranz zweier Sensoreingänge zueinander
Relativer Toleranzwert	prozentuale Angabe der Toleranz, bezogen auf den konsolidierten Wert
Toleranzzeit	Zeit, in der die Werte zueinander abweichen dürfen, d.h. eine Verletzung der definierten Toleranz zulässig ist <ul style="list-style-type: none"> <li>• 0...60000 ms</li> </ul>
Art der Konsolidierung	<ul style="list-style-type: none"> <li>• Durchschnitt</li> <li>• Eingang 1</li> <li>• Eingang 2</li> <li>• Größerer Wert</li> <li>• Kleinerer Wert</li> </ul>

**Verhältnis**

Eigenschaften	Mögliche Werte
Überwachungsmodus	<ul style="list-style-type: none"> <li>• Überschreitung (default)</li> <li>• Unterschreitung</li> <li>• Innerhalb des Fensters</li> <li>• Außerhalb des Fensters</li> </ul>
Faktor Eingang A	Eingabe ganzzahliger Wert für a (default: 2)
Faktor Eingang B	Eingabe ganzzahliger Wert für b (default: 1)
Hysterese-Wert	Eingabe des relativen Hysterese-Wertes in % (default: 0 %)

**EA-Konfiguration**

Eigenschaften	Mögliche Werte
Entprellzeit Reset / Restart	<ul style="list-style-type: none"> <li>• 1 ms</li> <li>• 100 ms (default)</li> <li>• 350 ms</li> </ul>
Reset und Restart erforderlich blinken	<ul style="list-style-type: none"> <li>• Reset / Restart sind dauernd High (default)</li> <li>• Reset / Restart blinken</li> </ul>
Fehlerausgänge nutzen	<ul style="list-style-type: none"> <li>• Fehlerausgänge nicht nutzen (default)</li> <li>• Fehlerausgänge nutzen</li> </ul>
Warnungsausgänge nutzen	<ul style="list-style-type: none"> <li>• Warnungsausgänge nicht nutzen (default)</li> <li>• Warnungsausgänge nutzen</li> </ul>

## 8.11.6.1.4 Ausgänge

**Freigabe 1**

Der jeweilige Ausgang ist High, wenn

- das Ergebnis des jeweiligen Vergleichs positiv ist und entsprechend der gewählten Reset-Funktion weitergeleitet wird,
- der jeweilige Vergleich erfolgreich gemutet wird (Muting aktiv) **oder**
- ein Bypass der Vergleiche vorliegt (Bypass aktiv).

**Freigabebedingung erfüllt**

Der Ausgang wird High, wenn mindestens ein Vergleich des jeweiligen FBs positiv ist.

**Restart erforderlich**

Der Ausgang existiert, wenn ein manueller Restart parametrierung wurde. Der Ausgang wird High oder blinkt, wenn die Freigabebedingung erfüllt ist, aber der jeweilige Freigabeausgang noch Low ist. Der Ausgang wird Low, wenn (bei positivem Vergleich) der Eingang Restart einen High-Impuls erhält und weitergeleitet wird, oder wenn die Freigabebedingung erlischt.

**Muting aktiv**

Der Ausgang ist High, wenn die Funktion Muting erfolgreich aktiviert wurde und die Muting-Zeit noch nicht abgelaufen ist.

**Bypass aktiv**

Der Ausgang wird High, wenn die Funktion Bypass aktiviert wurde und die Bypass-Zeit noch nicht abgelaufen ist.

**Reset erforderlich**

Der Ausgang zeigt durch Blinken oder dauerndes High-Signal an, dass ein Überwachungsfehler vorlag und vom Anwender beseitigt wurde. Der Anwender wird jetzt aufgefordert mit **Reset** zu bestätigen.

**Fehler**

Der Ausgang wird High, solange ein Fehler in den für diesen Baustein relevanten System-Komponenten vorliegt (z. B. ein Fehler, eines angeschlossenen Sensors).

**Warnung**

Der Ausgang wird High, wenn der vom Anwender definierte Überwachungsbereich über- oder unterschritten wird.

8.11.6.1.5 Interne Werte

**Analogeingang A1**

Eigenschaften	Beschreibung
Größe / Datenformat	32-Bit signed floating point (3 Nachkommastellen)
Einheit	Einstellung aus Funktionsblock
Wertebereich	-2.147.483.647 ... 2.147.483.647
Faktor	1 * 10 <sup>-3</sup>

**Analogeingang A2**

Eigenschaften	Beschreibung
Größe / Datenformat	32-Bit signed floating point (3 Nachkommastellen)
Einheit	Einstellung aus Funktionsblock
Wertebereich	-2.147.483.647 ... 2.147.483.647
1 * 10 <sup>-3</sup>	1 * 10 <sup>-3</sup>

**Analogeingang B1**

Eigenschaften	Beschreibung
Größe / Datenformat	32-Bit signed floating point (3 Nachkommastellen)
Einheit	Einstellung aus Funktionsblock
Wertebereich	-2.147.483.647 ... 2.147.483.647
Faktor	1 * 10 <sup>-3</sup>

**Analogeingang B2**

Eigenschaften	Beschreibung
Größe / Datenformat	32-Bit signed floating point (3 Nachkommastellen)
Einheit	Einstellung aus Funktionsblock
Wertebereich	-2.147.483.647 ... 2.147.483.647
Faktor	1 * 10 <sup>-3</sup>

**Effektiver Eingangswert A**

Eigenschaften	Beschreibung
Größe / Datenformat	32-Bit signed floating point (3 Nachkommastellen)
Einheit	Einstellung aus Funktionsblock
Wertebereich	-2.147.483.647 ... 2.147.483.647
Faktor	$1 * 10^{-3}$

**Effektiver Eingangswert B**

Eigenschaften	Beschreibung
Größe / Datenformat	32-Bit signed floating point (3 Nachkommastellen)
Einheit	Einstellung aus Funktionsblock
Wertebereich	-2.147.483.647 ... 2.147.483.647
Faktor	$1 * 10^{-3}$

**Aktueller Limit-Wert**

Eigenschaften	Beschreibung
Größe / Datenformat	32-Bit signed floating point (3 Nachkommastellen)
Einheit	Einstellung aus Funktionsblock
Wertebereich	-2.147.483.647 ... 2.147.483.647
Faktor	$1 * 10^{-3}$

**Muting Zeit**

Eigenschaften	Beschreibung
Größe / Datenformat	16-Bit unsigned integer
Einheit	Zeit in s
Wertebereich	0 ... 7.200
Faktor	1

**Bypass Zeit**

Eigenschaften	Beschreibung
Größe / Datenformat	16-Bit unsigned integer
Einheit	Zeit in min
Wertebereich	0 ... 600
Faktor	1

## 8.12 Funktionsblöcke zur Feuerungstechnik

### 8.12.1 Allgemeine Funktionen

Die Funktionsblöcke der Feuerungstechnik verfügen über eine Reihe gleichartiger Funktionen und damit verbundener Ein- und Ausgänge zur Steuerung des Systemverhaltens. Jeder Funktionsbaustein ist ein fertiger Block, welcher in Dampfkesselanlagen, Thermalölerhitzern sowie Thermopro-

zessanlagen eingesetzt werden kann und durch Defaultwerte wie sprechende Funktionsblockicons eine bessere Übersicht bei der Gestaltung einer Sicherheitsfunktion gibt. Die Bausteine der Feuerungstechnik können für analoge wie potentialfreie Sensoren und Schalter verwendet werden.

**Beispiel: Funktionsblock Analog Min Druck**

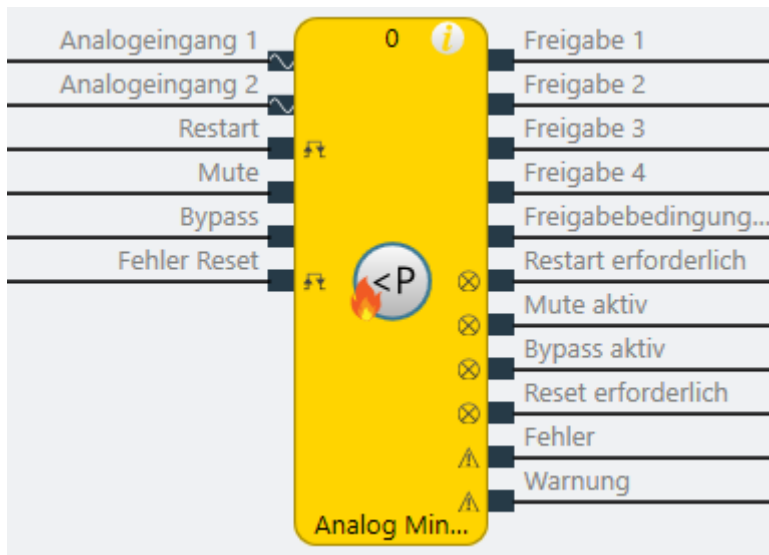

**Hinweis**

Der Signalisierungs-Ausgang **Restart erforderlich**, **Mute aktiv**, **Bypass aktiv**, **Reset erforderlich** und die Steuereingänge **Mute**, **Bypass**, **Fehler Reset** und **Restart** sowie die Fehlerausgänge können in den Eigenschaften des jeweiligen Funktionsblocks aktiviert werden.

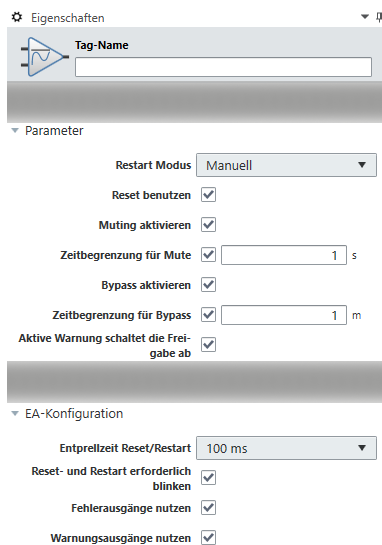

**8.12.1.1 Restart**

Mit einer (Wieder-)Anlaufsperr (Restart-Modus **manuell**) kann der Anwender verhindern, dass eine Funktionsbaustein-Freigabe ohne die Zustimmung des Anwenders High wird.

Wenn der Funktionsblock aufgrund seiner internen Verarbeitung ein Freigabesignal aktivieren will und der Restart-Modus manuell konfiguriert wurde, dann aktiviert der Funktionsblock den Ausgang **Restart erforderlich**.

Bei aktivem **Bypass** und konfiguriertem Restart-Modus **manuell** kann der Anwender von der sog. **Anlaufüberbrückung** in den regulären Betrieb wechseln, indem er ein gültiges Restart-Signal gibt. Danach kann das Bypass-Signal deaktiviert werden und die Freigabe bleibt erhalten.

**Restart-Modus**

Manueller Restart	Der Eingang Restart und der Ausgang Restart erforderlich werden am Funktionsblock angezeigt.
Automatischer Restart	Der Eingang Restart und der Ausgang Restart erforderlich werden nicht am Funktionsblock angezeigt. Eine Freigabe muss vom Anwender nicht bestätigt werden, sondern erfolgt automatisch.

Ein vom Anwender gegebenes **Fehler-Reset/Restart**-Signal (Low-High-Low) muss eine Mindestlänge des High-Pegels haben. Diese Mindestlänge wird durch die Entprellzeit in der EA-Konfiguration festgelegt. Die Maximallänge ist immer auf 30 sec eingestellt.



Abb. 177: Auswahl der Entprellzeit für die Signale Reset und Restart

1 ms	Das <b>Fehler-Reset/Restart</b> -Signal wird nicht auf eine Mindestdauer überwacht. Es sollte trotzdem mindestens so lang sein, wie die aktuelle Logik-Zykluszeit, die in samos® PLAN6 angezeigt wird.
100 ms/350 ms	Die Mindestdauer des <b>Fehler-Reset/Restart</b> -Signals muss entweder 1 ms, 100 ms oder 350 ms sein.

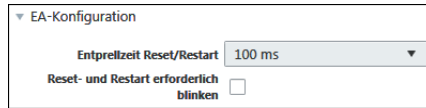

Abb. 178: Restart-Funktion

1	Gültiger Restart-Impuls, schaltet die Freigabe ein
2	Ungültiger Restart-Impuls, weil die Freigabe bereits mit <b>Restart</b> bestätigt wurde.
3	Ungültiger Restart-Impuls, weil kein <b>Restart erforderlich</b> aktiv ist.
4	Ungültiger Restart-Impuls, weil nur High-Low statt Low-High-Low Sequenz
5	Ungültiger Restart-Impuls, weil t kleiner der eingestellten Mindestdauer ist.
6	Ungültiger Restart-Impuls, weil t größer als 30 sec ist.

**Hinweis**

Für das Signal Restart erforderlich kann in den Eigenschaften des Funktionsblocks die Eigenschaft blinkend aktiviert werden.

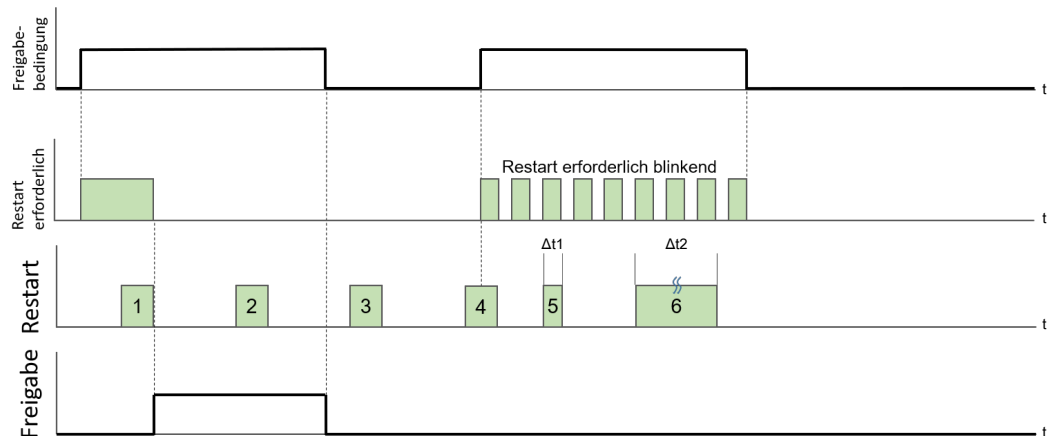
8.12.1.2 Muting

Mit dem Muting-Eingang kann eine aktuelle Freigabe solange auf **High** gehalten werden, wie der Muting-Eingang betätigt wird oder bis die optional definierte Zeitbegrenzung abgelaufen ist. Es werden nur die Freigaben **gemutet**, die auch schon vorher auf **High** gesetzt waren.

Freigaben können auch bei aktivem Muting-Eingang gesetzt werden, sie werden aber nicht gemutet, d.h. sie können auch wieder während Muting zurückgesetzt werden.

<b>Steigende Flanke (Low auf High) am Eingang</b>	Muting aktivieren, Freigabe halten.
<b>Fallende Flanke (High auf Low) am Eingang</b>	Muting deaktivieren, Freigabe abhängig von der Auswertung der Sensoreingänge.

Der Eingang wird nicht entprellt.



Abb. 179: Muting-Funktion mit Zeitbegrenzung t

### Zeitbegrenzung

▼ Parameter

Restart Modus

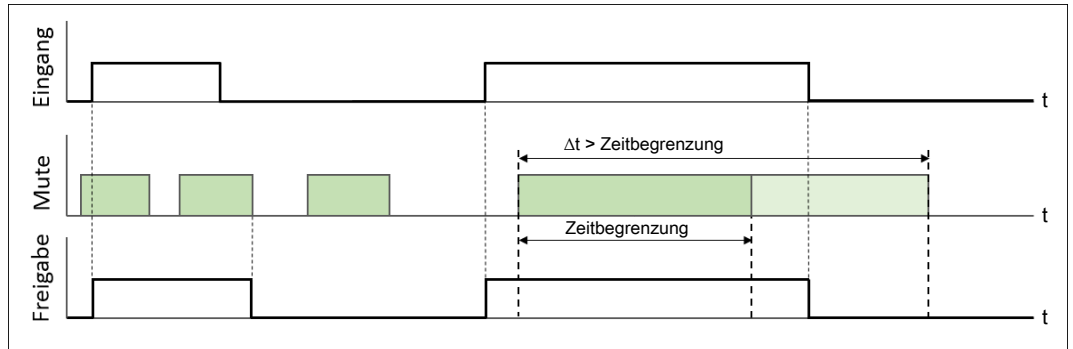
Reset benutzen

Muting aktivieren

Zeitbegrenzung für Mute   s

Bypass aktivieren

Zeitbegrenzung für Bypass   m

Aktive Warnung schaltet die Freigabe ab

Die Muting-Funktion kann zeitlich auf max. 7200 s (8 Stunden/1 Schicht) begrenzt werden.

### Hinweise

Nur eine steigende Flanke (Low-High) am Mute-Eingang schaltet das Muting ein. Wenn beim Einschalten/Start des Systems am Eingang bereits ein High-Signal anliegt, dann wird das Muting nicht aktiviert.

Muting wirkt immer gleichermaßen auf alle Freigabesignale des betreffenden Funktionsblocks.



### 8.12.1.3 Bypass

Für die Dauer eines High-Signals am Eingang **Bypass** werden konfigurationsabhängig die entsprechenden Ausgänge Freigabe 1–4 auf High gesetzt, oder bis die optional definierte Zeitbegrenzung abgelaufen ist.

Mit einem Bypass-Eingang kann eine Freigabe unabhängig von der Auswertung der Sensoreingänge aktiviert werden.

Steigende Flanke (Low auf High) am Eingang	Bypass aktivieren, Freigabe einschalten.
Fallende Flanke (High auf Low) am Eingang	Bypass deaktivieren, Freigabe abhängig von der Auswertung der Sensoreingänge.

Der Bypass-Eingang wird nicht entprellt.



Abb. 180: Bypass-Funktion mit Zeitbegrenzung t

### Zeitbegrenzung

▼ Parameter

Restart Modus

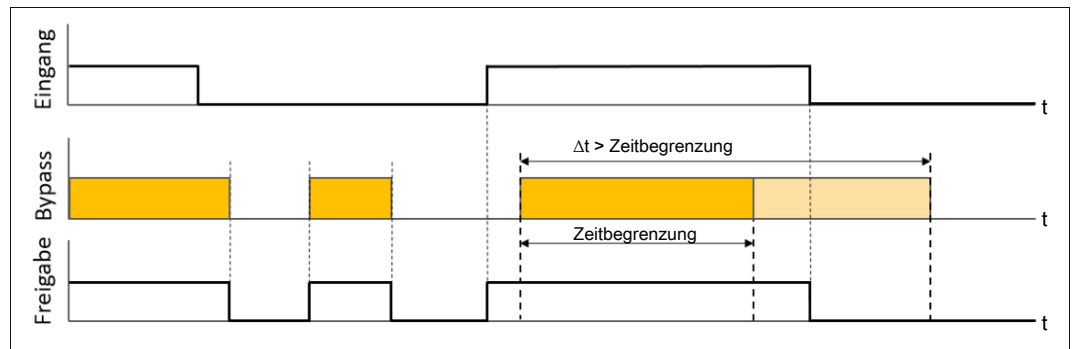
Reset benutzen

Muting aktivieren

Zeitbegrenzung für Mute   s

Bypass aktivieren

Zeitbegrenzung für Bypass   m

Aktive Warnung schaltet die Freigabe ab

Die Bypass-Funktion kann zeitlich auf max. 600 min (10 Stunden) begrenzt werden.

### Hinweis

Nur eine steigende Flanke (Low-High) am Bypass-Eingang schaltet die Bypass-Funktion ein. Wenn beim Einschalten/Start des Systems am Eingang bereits ein High-Signal anliegt, dann wird die Bypass-Funktion nicht aktiviert.

Bypass wirkt immer gleichermaßen auf alle Freigabesignale des betreffenden Funktionsblocks.

### Anwendungsbeispiel

An einer Maschine verhindert eine Schutzverkleidung mit Wartungstür den Zugriff in Gefahrenbereiche. Die Wartungstür ist mit einem Sicherheitsschalter mit Zuhaltung überwacht und verriegelt.

Die Freigabe der Zuhaltung z. B. für Rüst- und Wartungsarbeiten wird über einen Stillstandswächter gesteuert. Der Zugang in den Arbeitsraum ist nur möglich, wenn eine Drehzahl der angetriebenen Komponenten unterhalb der zulässigen Obergrenze erkannt wird.

Durch Einflüsse von außen oder durch Vibrationen wird dieser Grenzwert zeitweise überschritten, so dass die Zuhaltung nicht freigegeben wird.

Durch das zuschaltbare Bypass-Signal kann die Freigabe trotzdem gesetzt und die Tür geöffnet werden.

### 8.12.1.4 Fehler

Bei einem erkannten Fehler in der Eingangsvorverarbeitung schaltet die Funktion Fehler ein vorliegendes High-Signal des Ausgangs **Freigabe** auf Low, wenn ein Fehler in den Sensorelementen vorliegt (Kurzschluss oder Unterbrechung) oder (bei entsprechender Parametrierung durch den Anwender) wenn eine Warnung vorliegt (Über- oder Unterschreitung des Überwachungsbereiches). Nach Beseitigung der Ursache des Fehlers bzw. der Warnung wird die Fehler-Funktion entweder automatisch wieder zurückgesetzt oder durch einen High-Impuls am Eingang **Fehler-Reset**.

8.12.1.5 Konsolidierung

Die Konsolidierung ist nur bei zweikanaligen Sensoren konfigurierbar und erzeugt aus den zwei Sensorwerten einen einzigen, konsolidierten Wert, welcher in der internen Verarbeitung verwendet wird (z. B. Vergleich gegen Grenzwerte).

**Auswahl der Konsolidierungsart**

Mit der Auswahl der Konsolidierungsart wird festgelegt, wie der konsolidierte Wert entsteht. Der konsolidierte Wert ist:

- Eingang 1
- Eingang 2
- größerer Wert
- kleinerer Wert
- Durchschnitt

**Parametrierung der Toleranz**

Die maximal zulässige Abweichung beider Sensorwerte wird durch die Angabe der Toleranzart und die Höhe der Toleranz festgelegt.

Diese Toleranz wird immer mit der Abweichung  $\Delta s$  der beiden Sensoren verglichen. Ist die aktuelle Abweichung  $\Delta s$  größer als die festgesetzte Toleranz führt dies zur Aktivierung des Fehlerausgangs am Funktionsbaustein und die Freigabe wird deaktiviert.

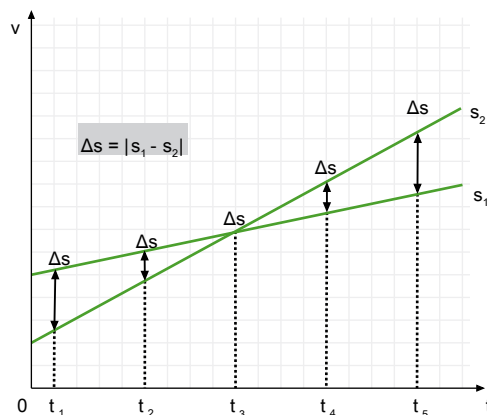

Abweichung  $\Delta s$  der beiden Sensoren

Freigabebedingung:  $\Delta s \leq \text{Toleranz}$

Fehlerbedingung:  $\Delta s > \text{Toleranz}$

Neben der Angabe der zulässigen Abweichung Toleranz kann eine Toleranzzeit eingestellt werden. Während dieser Zeit führt eine höhere Abweichung (als die durch die festgelegte Toleranz vorgegebene, maximal zulässige Abweichung) der Sensorwerte nicht zu einer Abschaltung der Freigabe.

**HINWEIS**

Wechselt bei konfigurierter Toleranzzeit der Systemzustand von STOP nach START wird die Freigabe für die Dauer der eingestellten Toleranzzeit erteilt, damit auseinanderlaufende Sensorwerte während des Systemstarts abgefangen werden können.

Dies ist bei der Projekterstellung zu berücksichtigen.

Folgende Toleranzarten sind in den Funktionsblöcken möglich:

**Absoluter Wert**

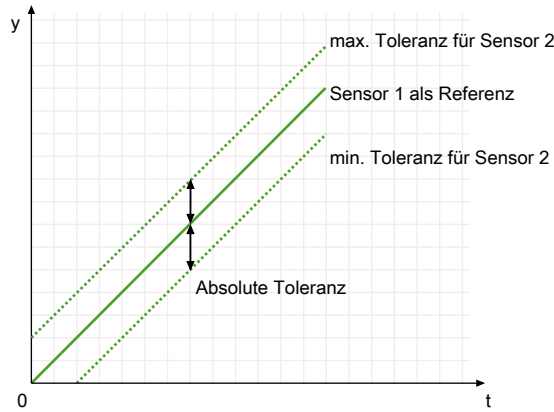

▼ Zweikanalige Auswertung

Toleranz

Absoluter Wert  mA

Toleranzzeit  ms

Konsolidierung

Toleranz angegeben als absoluter Wert in der gewählten Einheit, z. B. ±0,8 mA

Toleranz = Absoluter Wert

**Relativer Wert**

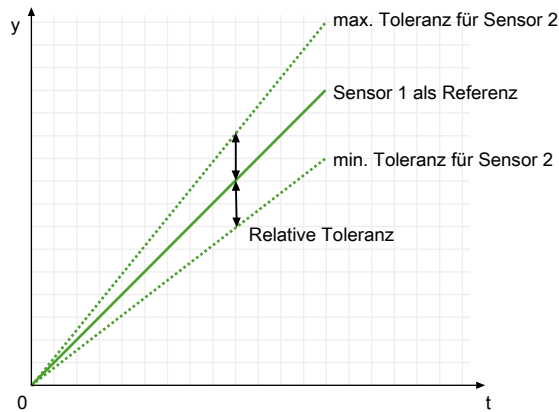

▼ Zweikanalige Auswertung

Toleranz

Relativer Wert  %

Toleranzzeit  ms

Konsolidierung

Toleranz angegeben als relativer Wert (Prozent), z. B. ±5%, bezogen auf die Konsolidierung

Toleranz = Konsolidierung × (Relativer Wert (%) ÷ 100)

**Absoluter oder relativer Wert**

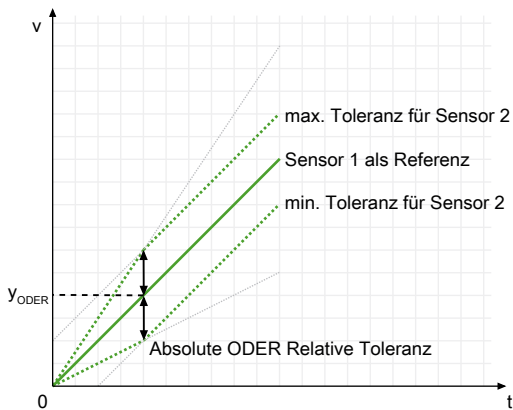

▼ **Zweikanalige Auswertung**

**Toleranz**

**Absoluter Wert**  mA

**Relativer Wert**  %

**Toleranzzeit**  ms

**Konsolidierung**

Toleranz angegeben sowohl als absoluter Wert als auch als relativer Wert (Prozent), wobei die beiden Toleranzarten logisch ODER verknüpft sind.

Bei der ODER-Verknüpfung muss nur eine Vergleichsarten überschritten werden um die Freigabe zu beenden. Die Toleranz bestimmt deshalb der kleinere Wert von beiden Toleranzarten.

Der Umschaltzeitpunkt  $y_{ODER}$  errechnet sich mit:

$$(\text{Absoluter Wert} \div \text{Relativer Wert}(\%)) \times 100$$

**Absoluter und relativer Wert**

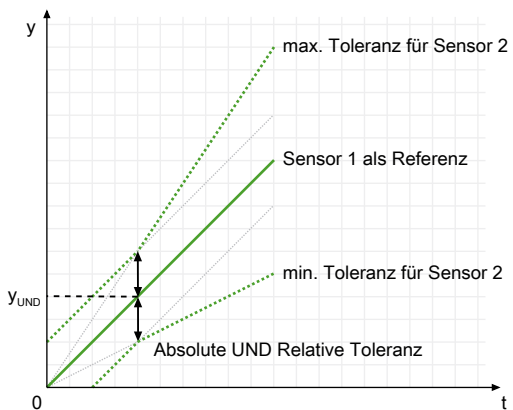

▼ Zweikanalige Auswertung

Toleranz

Absoluter Wert  mA

Relativer Wert  %

Toleranzzeit  ms

Konsolidierung

Toleranz angegeben sowohl als absoluter Wert als auch als relativer Wert (Prozent), wobei die beiden Toleranzarten logisch UND verknüpft sind.

Bei der UND-Verknüpfung müssen beide Vergleichsarten überschritten werden um die Freigabe zu beenden. Die Toleranz bestimmt deshalb der größere Wert von beiden Toleranzarten.

Der Umschaltzeitpunkt  $Y_{UND}$  errechnet sich mit:

$$(\text{Absoluter Wert} \div \text{Relativer Wert}(\%)) \times 100$$

8.12.2 Analog Min Druck

8.12.2.1 Funktionsblockdiagramm



Abb. 181: Logische Anschlüsse für den Funktionsblock Analog Min Druck

8.12.2.2 Allgemeine Beschreibung

Der Funktionsblock ermöglicht den Vergleich eines analogen Ist-Wertes am **Analogeingang** mit bis zu 4 vordefinierten Grenzwerten (Soll-Werte) zum Zwecke der Grenzwertüberwachung.

Es ist auch möglich, den konsolidierten Wert von zwei angeschlossenen, analogen Sensoren zu überwachen (zweikanalige Überwachung an Analogeingang 1 und Analogeingang 2). In diesem Fall müssen zusätzliche Einstellungen vorgenommen werden (vgl. Parameter „Analogwertvergleich“).

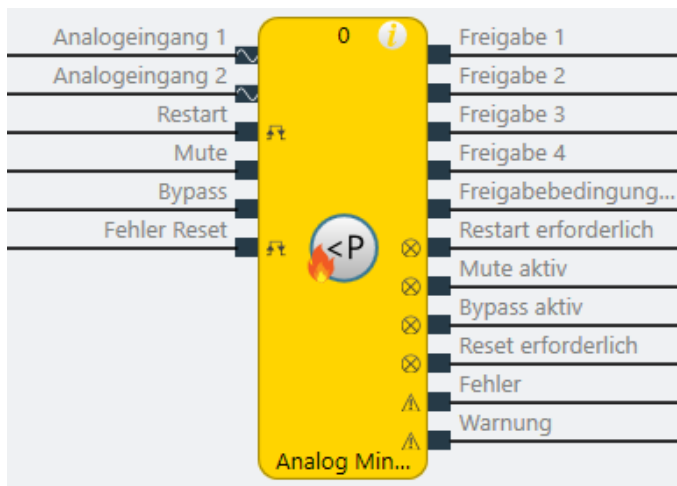
**Grenzwertüberwachung**

Bei der Grenzwertüberwachung werden Grenzwerte definiert, mit denen nur Drucktransmitter in 0/4..20mA für eine analoge Mindestdrucküberwachung ausgewertet werden. Somit lässt sich als Überwachungsmodus auch nur Unterschreitung wählen.

Defaultmäßig ist eine zweikanalige Überwachung mit manuellem Restart eingestellt.

Hysterese:

Pro Grenzwert werden 2 Schwellenwerte konfiguriert. Ein Schwellenwert (Einschaltswelle) definiert, wann der betroffene Ausgang eingeschaltet wird. Der zweite Schwellenwert (Ausschaltswelle) definiert, wann der Ausgang wieder abgeschaltet wird.



Abb. 182: Überwachung auf "Überschreitung"



Abb. 183: Überwachung auf "Unterschreitung"

8.12.2.3 Eigenschaften des Funktionsblocks

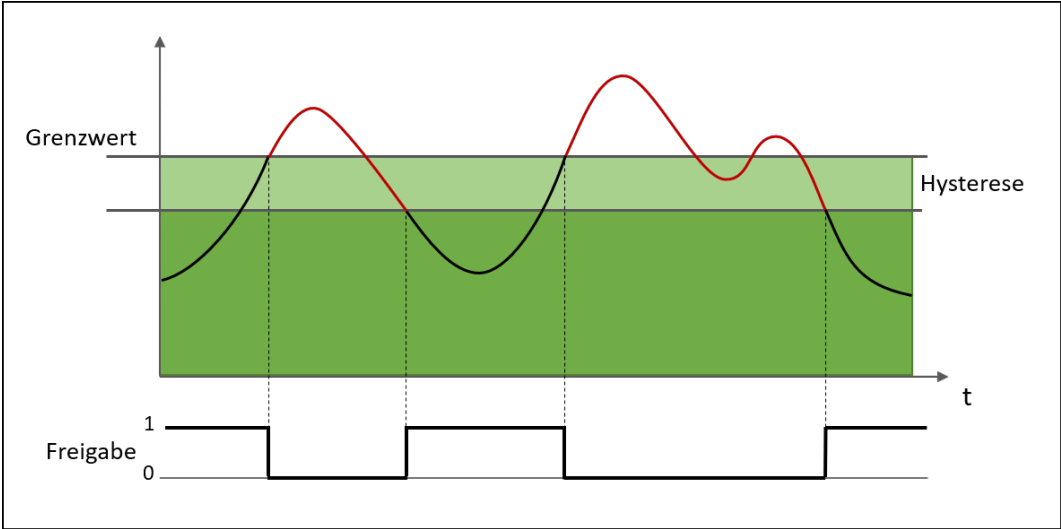
**Parameter**

Eigenschaften	Mögliche Werte
Restart-Modus	<ul style="list-style-type: none"> <li>• Automatischer Start (default)</li> <li>• Manueller Start</li> </ul>
Reset benutzen	<ul style="list-style-type: none"> <li>• Ohne, d.h. automatischer Reset (default)</li> <li>• Mit, d.h. manueller Reset</li> </ul>
Muting aktivieren	<ul style="list-style-type: none"> <li>• Ohne (default)</li> <li>• Mit (Optional: Zeitbegrenzung 1 – 7200 s)</li> </ul>
Bypass aktivieren	<ul style="list-style-type: none"> <li>• Ohne (default)</li> <li>• Mit (Optional: Zeitbegrenzung 1 – 600 min)</li> </ul>
Zeitbegrenzung für Mute/ Bypass	<ul style="list-style-type: none"> <li>• Ohne</li> <li>• Mit (default)</li> </ul>
Aktive Warnung schaltet die Freigabe ab	<ul style="list-style-type: none"> <li>• Warnung schaltet Freigabe-Ausgang nicht ab</li> <li>• Warnung schaltet Freigabe-Ausgang ab (default)</li> </ul>
Anzahl der Grenzwerte	1 – 4 (default: 1)

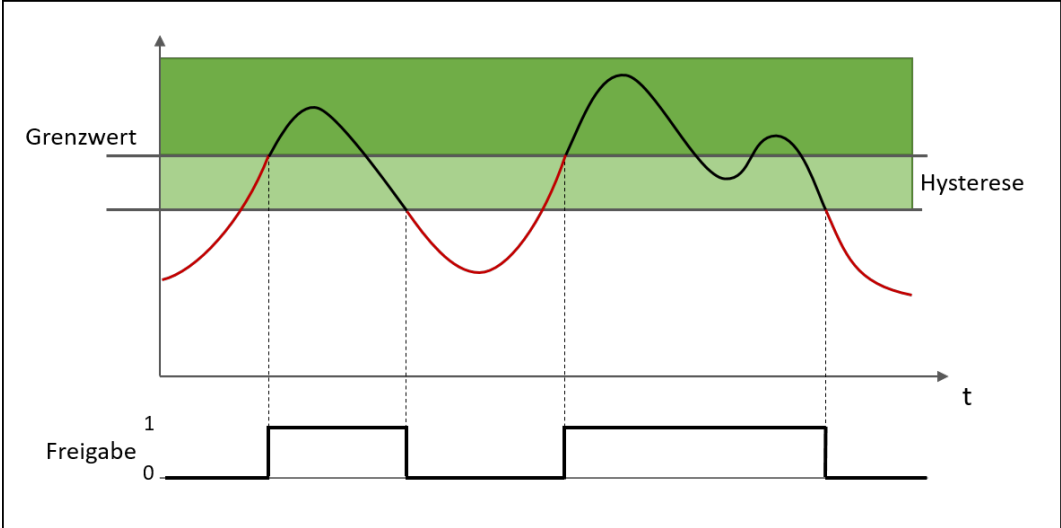
**Zweikanaligkeit**

Eigenschaften	Mögliche Werte
Zweikanaligkeit aktivieren (der angeschlossenen Sen- sorelemente)	<ul style="list-style-type: none"> <li>• Ohne (default)</li> <li>• Mit</li> </ul>

**Zweikanalige Auswertung**

Diese Parameter müssen nur angegeben werden, wenn Sensorelemente zweikanalig verwendet werden bzw. parametrierbar sind.

Eigenschaften	Mögliche Werte
Art der Toleranz	<ul style="list-style-type: none"> <li>• Absoluter Wert</li> <li>• Relativer Wert</li> <li>• Absoluter oder relativer Wert</li> <li>• Absoluter und relativer Wert</li> <li>• Vergleich inaktiv (default)</li> </ul>
Absoluter Toleranzwert	parametrierbare zulässige Toleranz zweier Sensoreingänge zueinander
Relativer Toleranzwert	prozentuale Angabe der Toleranz, bezogen auf den konsolidierten Wert
Toleranzzeit	Zeit, in der die Werte zueinander abweichen dürfen, d.h. eine Verletzung der definierten Toleranz zulässig ist <ul style="list-style-type: none"> <li>• 0...60000 ms</li> </ul>
Art der Konsolidierung	<ul style="list-style-type: none"> <li>• Durchschnitt</li> <li>• Eingang 1</li> <li>• Eingang 2</li> <li>• Größerer Wert</li> <li>• Kleinerer Wert</li> </ul>



**Grenzwert**

Einstellungen für die Grenzwerte je Freigabeausgang (1 – 4)

Eigenschaften	Mögliche Werte
Überwachungsmodus	<ul style="list-style-type: none"> <li>• Unterschreitung (default)</li> </ul>
Grenzwert	Eingabe des Grenzwertes
Hysterese-Art	<ul style="list-style-type: none"> <li>• Absolut (default)</li> <li>• Relativ</li> </ul>
Hysterese-Wert	Eingabe des Hysterese-Wertes
Freigabe reagiert auf Mute	<ul style="list-style-type: none"> <li>• Ja (default)</li> <li>• Nein</li> </ul>
Freigabe reagiert auf By-pass	<ul style="list-style-type: none"> <li>• Ja (default)</li> <li>• Nein</li> </ul>

**EA-Konfiguration**

Eigenschaften	Mögliche Werte
Entprellzeit Reset / Restart	<ul style="list-style-type: none"> <li>• 1 ms</li> <li>• 100 ms (default)</li> <li>• 350 ms</li> </ul>
Reset und Restart erforderlich blinken	<ul style="list-style-type: none"> <li>• Reset / Restart sind dauernd High (default)</li> <li>• Reset / Restart blinken</li> </ul>
Fehlerausgänge nutzen	<ul style="list-style-type: none"> <li>• Fehlerausgänge nicht nutzen (default)</li> <li>• Fehlerausgänge nutzen</li> </ul>
Warnungsausgänge nutzen	<ul style="list-style-type: none"> <li>• Warnungsausgänge nicht nutzen (default)</li> <li>• Warnungsausgänge nutzen</li> </ul>

#### 8.12.2.4 Ausgänge

##### **Freigabe 1 – 4**

Der jeweilige Ausgang ist High, wenn

- das Ergebnis des jeweiligen Vergleichs positiv ist und entsprechend der gewählten Reset-Funktion weitergeleitet wird,
- der jeweilige Vergleich erfolgreich gemutet wird (Muting aktiv) **oder**
- ein Bypass der Vergleiche vorliegt (Bypass aktiv).

##### **Freigabebedingung erfüllt**

Der Ausgang wird High, wenn mindestens ein Vergleich des jeweiligen FBs positiv ist.

##### **Restart erforderlich**

Der Ausgang existiert, wenn ein manueller Restart parametrierung wurde. Der Ausgang wird High oder blinkt, wenn die Freigabebedingung erfüllt ist, aber der jeweilige Freigabeausgang noch Low ist. Der Ausgang wird Low, wenn (bei positivem Vergleich) der Eingang Restart einen High-Impuls erhält und weitergeleitet wird, oder wenn die Freigabebedingung erlischt.

##### **Muting aktiv**

Der Ausgang ist High, wenn die Funktion Muting erfolgreich aktiviert wurde und die Muting-Zeit noch nicht abgelaufen ist.

##### **Bypass aktiv**

Der Ausgang wird High, wenn die Funktion Bypass aktiviert wurde und die Bypass-Zeit noch nicht abgelaufen ist.

##### **Reset erforderlich**

Der Ausgang zeigt durch Blinken oder dauerndes High-Signal an, dass ein Überwachungsfehler vorlag und vom Anwender beseitigt wurde. Der Anwender wird jetzt aufgefordert mit **Reset** zu bestätigen.

##### **Fehler**

Der Ausgang wird High, solange ein Fehler in den für diesen Baustein relevanten System-Komponenten vorliegt (z. B. ein Fehler, eines angeschlossenen Sensors).

##### **Warnung**

Der Ausgang wird High, wenn der vom Anwender definierte Überwachungsbereich über- oder unterschritten wird.

8.12.3 Analog Max Druck

8.12.3.1 Funktionsblockdiagramm



Abb. 184: Logische Anschlüsse für den Funktionsblock Analog Max Druck

8.12.3.2 Allgemeine Beschreibung

Der Funktionsblock ermöglicht den Vergleich eines analogen Ist-Wertes am **Analogueingang** mit bis zu 4 vordefinierten Grenzwerten (Soll-Werte) zum Zwecke der Grenzwertüberwachung.

Es ist auch möglich, den konsolidierten Wert von zwei angeschlossenen, analogen Sensoren zu überwachen (zweikanalige Überwachung an Analogeingang 1 und Analogeingang 2). In diesem Fall müssen zusätzliche Einstellungen vorgenommen werden (vgl. Parameter „Analogwertvergleich“).

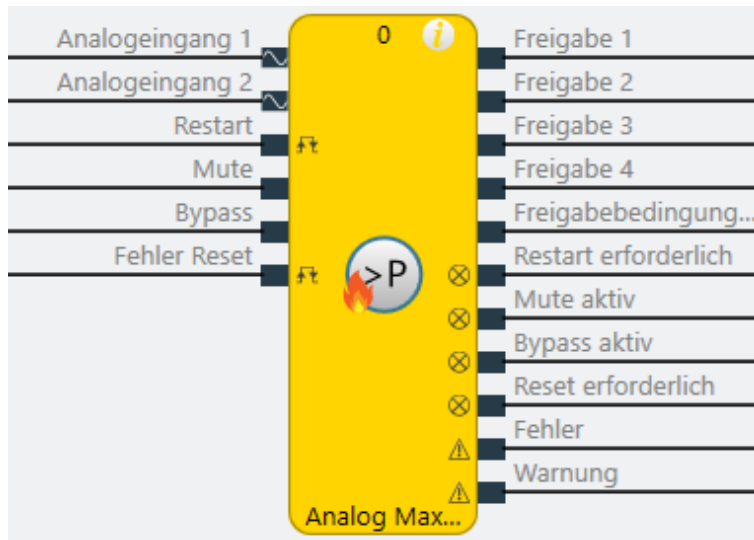
**Grenzwertüberwachung**

Bei der Grenzwertüberwachung werden Grenzwerte definiert, mit denen nur Drucktransmitter in 0/4..20mA für eine analoge Maximaldrucküberwachung ausgewertet werden. Somit lässt sich als Überwachungsmodus auch nur Überschreitung wählen.

Defaultmäßig ist eine zweikanalige Überwachung mit manuellem Restart eingestellt.

Hysterese:

Pro Grenzwert werden 2 Schwellenwerte konfiguriert. Ein Schwellenwert (Einschaltswelle) definiert, wann der betroffene Ausgang eingeschaltet wird. Der zweite Schwellenwert (Ausschaltswelle) definiert, wann der Ausgang wieder abgeschaltet wird.



Abb. 185: Überwachung auf "Überschreitung"



Abb. 186: Überwachung auf "Unterschreitung"

### 8.12.3.3 Eigenschaften des Funktionsblocks

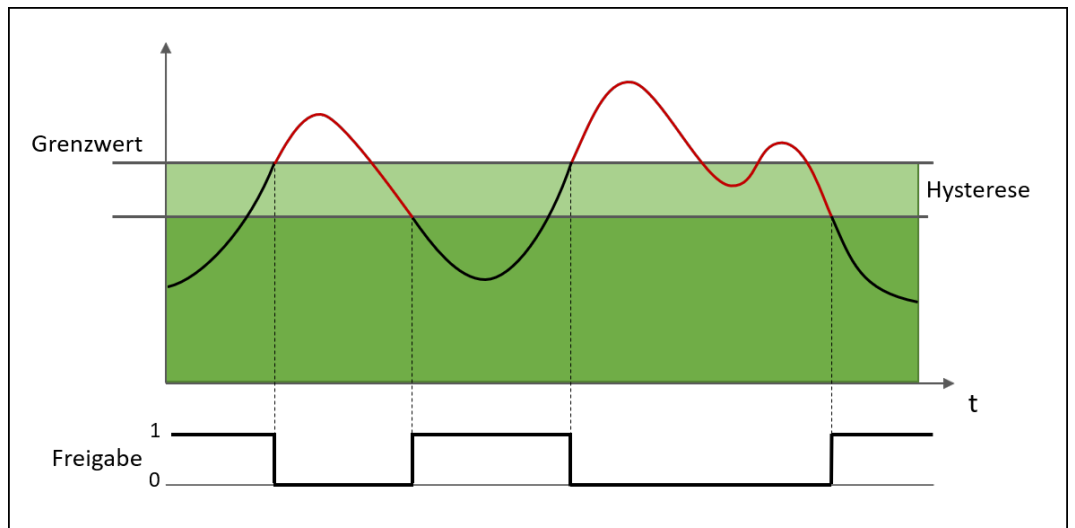
#### Parameter

Eigenschaften	Mögliche Werte
Restart-Modus	<ul style="list-style-type: none"> <li>• Automatischer Start (default)</li> <li>• Manueller Start</li> </ul>
Reset benutzen	<ul style="list-style-type: none"> <li>• Ohne, d.h. automatischer Reset (default)</li> <li>• Mit, d.h. manueller Reset</li> </ul>
Muting aktivieren	<ul style="list-style-type: none"> <li>• Ohne (default)</li> <li>• Mit (Optional: Zeitbegrenzung 1 – 7200 s)</li> </ul>
Bypass aktivieren	<ul style="list-style-type: none"> <li>• Ohne (default)</li> <li>• Mit (Optional: Zeitbegrenzung 1 – 600 min)</li> </ul>
Zeitbegrenzung für Mute/ Bypass	<ul style="list-style-type: none"> <li>• Ohne</li> <li>• Mit (default)</li> </ul>
Aktive Warnung schaltet die Freigabe ab	<ul style="list-style-type: none"> <li>• Warnung schaltet Freigabe-Ausgang nicht ab</li> <li>• Warnung schaltet Freigabe-Ausgang ab (default)</li> </ul>
Anzahl der Grenzwerte	1 – 4 (default: 1)

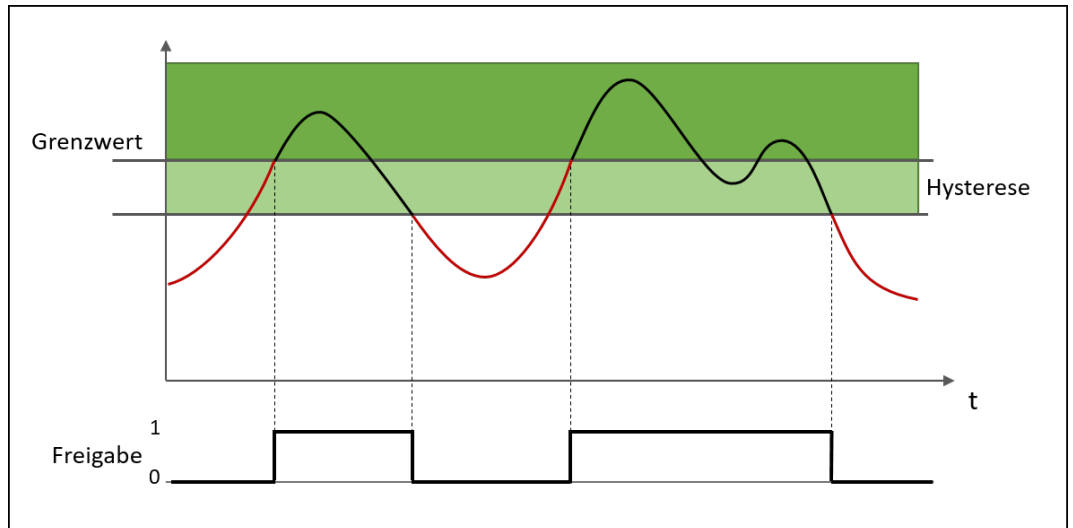
#### Zweikanaligkeit

Eigenschaften	Mögliche Werte
Zweikanaligkeit aktivieren (der angeschlossenen Sensorelemente)	<ul style="list-style-type: none"> <li>• Ohne (default)</li> <li>• Mit</li> </ul>

**Zweikanalige Auswertung**

Diese Parameter müssen nur angegeben werden, wenn Sensorelemente zweikanalig verwendet werden bzw. parametrierbar sind.

Eigenschaften	Mögliche Werte
Art der Toleranz	<ul style="list-style-type: none"> <li>• Absoluter Wert</li> <li>• Relativer Wert</li> <li>• Absoluter oder relativer Wert</li> <li>• Absoluter und relativer Wert</li> <li>• Vergleich inaktiv (default)</li> </ul>
Absoluter Toleranzwert	parametrierbare zulässige Toleranz zweier Sensoreingänge zueinander
Relativer Toleranzwert	prozentuale Angabe der Toleranz, bezogen auf den konsolidierten Wert
Toleranzzeit	Zeit, in der die Werte zueinander abweichen dürfen, d.h. eine Verletzung der definierten Toleranz zulässig ist <ul style="list-style-type: none"> <li>• 0...60000 ms</li> </ul>
Art der Konsolidierung	<ul style="list-style-type: none"> <li>• Durchschnitt</li> <li>• Eingang 1</li> <li>• Eingang 2</li> <li>• Größerer Wert</li> <li>• Kleinerer Wert</li> </ul>

**Grenzwert**

Einstellungen für die Grenzwerte je Freigabeausgang (1 – 4)

Eigenschaften	Mögliche Werte
Überwachungsmodus	<ul style="list-style-type: none"> <li>• Überschreitung (default)</li> </ul>
Grenzwert	Eingabe des Grenzwertes
Hysterese-Art	<ul style="list-style-type: none"> <li>• Absolut (default)</li> <li>• Relativ</li> </ul>
Hysterese-Wert	Eingabe des Hysterese-Wertes
Freigabe reagiert auf Mute	<ul style="list-style-type: none"> <li>• Ja (default)</li> <li>• Nein</li> </ul>
Freigabe reagiert auf By-pass	<ul style="list-style-type: none"> <li>• Ja (default)</li> <li>• Nein</li> </ul>

**EA-Konfiguration**

Eigenschaften	Mögliche Werte
Entprellzeit Reset / Restart	<ul style="list-style-type: none"> <li>• 1 ms</li> <li>• 100 ms (default)</li> <li>• 350 ms</li> </ul>
Reset und Restart erforderlich blinken	<ul style="list-style-type: none"> <li>• Reset / Restart sind dauernd High (default)</li> <li>• Reset / Restart blinken</li> </ul>
Fehlerausgänge nutzen	<ul style="list-style-type: none"> <li>• Fehlerausgänge nicht nutzen (default)</li> <li>• Fehlerausgänge nutzen</li> </ul>
Warnungsausgänge nutzen	<ul style="list-style-type: none"> <li>• Warnungsausgänge nicht nutzen (default)</li> <li>• Warnungsausgänge nutzen</li> </ul>

8.12.3.4 Ausgänge

**Freigabe 1 – 4**

Der jeweilige Ausgang ist High, wenn

- das Ergebnis des jeweiligen Vergleichs positiv ist und entsprechend der gewählten Reset-Funktion weitergeleitet wird,
- der jeweilige Vergleich erfolgreich gemutet wird (Muting aktiv) **oder**
- ein Bypass der Vergleiche vorliegt (Bypass aktiv).

**Freigabebedingung erfüllt**

Der Ausgang wird High, wenn mindestens ein Vergleich des jeweiligen FBs positiv ist.

**Restart erforderlich**

Der Ausgang existiert, wenn ein manueller Restart parametrisiert wurde. Der Ausgang wird High oder blinkt, wenn die Freigabebedingung erfüllt ist, aber der jeweilige Freigabeausgang noch Low ist. Der Ausgang wird Low, wenn (bei positivem Vergleich) der Eingang Restart einen High-Impuls erhält und weitergeleitet wird, oder wenn die Freigabebedingung erlischt.

**Muting aktiv**

Der Ausgang ist High, wenn die Funktion Muting erfolgreich aktiviert wurde und die Muting-Zeit noch nicht abgelaufen ist.

**Bypass aktiv**

Der Ausgang wird High, wenn die Funktion Bypass aktiviert wurde und die Bypass-Zeit noch nicht abgelaufen ist.

**Reset erforderlich**

Der Ausgang zeigt durch Blinken oder dauerndes High-Signal an, dass ein Überwachungsfehler vorlag und vom Anwender beseitigt wurde. Der Anwender wird jetzt aufgefordert mit **Reset** zu bestätigen.

**Fehler**

Der Ausgang wird High, solange ein Fehler in den für diesen Baustein relevanten System-Komponenten vorliegt (z. B. ein Fehler, eines angeschlossenen Sensors).

**Warnung**

Der Ausgang wird High, wenn der vom Anwender definierte Überwachungsbereich über- oder unterschritten wird.

8.12.4 Analog Min Strömung

8.12.4.1 Funktionsblockdiagramm



Abb. 187: Logische Anschlüsse für den Funktionsblock Analog Min Strömung

8.12.4.2 Allgemeine Beschreibung

Der Funktionsblock ermöglicht den Vergleich eines analogen Ist-Wertes am **Analogeingang** mit bis zu 4 vordefinierten Grenzwerten (Soll-Werte) zum Zwecke der Grenzwertüberwachung.

Es ist auch möglich, den konsolidierten Wert von zwei angeschlossenen, analogen Sensoren zu überwachen (zweikanalige Überwachung an Analogeingang 1 und Analogeingang 2). In diesem Fall müssen zusätzliche Einstellungen vorgenommen werden (vgl. Parameter „Analogwertvergleich“).

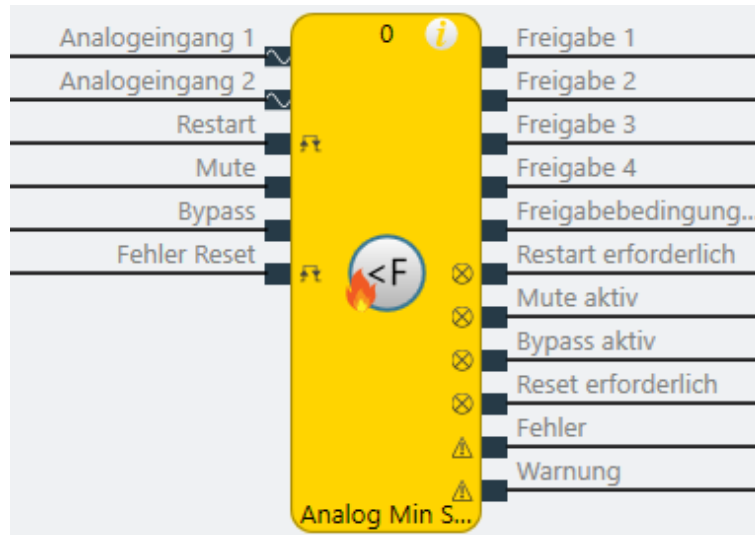
**Grenzwertüberwachung**

Bei der Grenzwertüberwachung werden Grenzwerte definiert, mit denen nur Druck- bzw. Strömungstransmitter in 0/4..20mA für eine analoge Minimalströmungsüberwachung ausgewertet werden. Somit lässt sich als Überwachungsmodus auch nur Unterschreitung wählen.

Defaultmäßig ist eine zweikanalige Überwachung mit manuellem Restart eingestellt.

Hysterese:

Pro Grenzwert werden 2 Schwellenwerte konfiguriert. Ein Schwellenwert (Einschaltswelle) definiert, wann der betroffene Ausgang eingeschaltet wird. Der zweite Schwellenwert (Ausschaltswelle) definiert, wann der Ausgang wieder abgeschaltet wird.



Abb. 188: Überwachung auf "Überschreitung"



Abb. 189: Überwachung auf "Unterschreitung"

### 8.12.4.3 Eigenschaften des Funktionsblocks

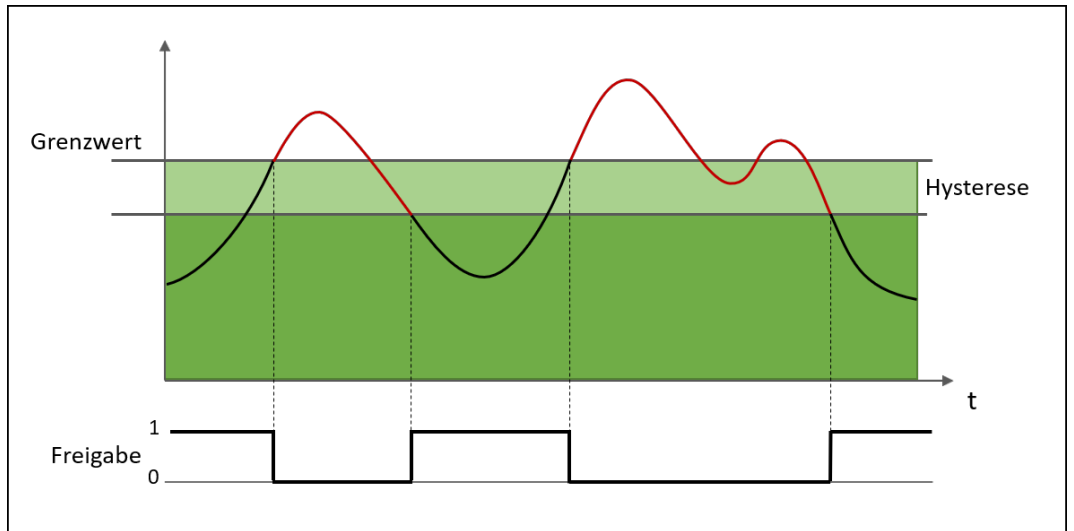
#### Parameter

Eigenschaften	Mögliche Werte
Restart-Modus	<ul style="list-style-type: none"> <li>• Automatischer Start (default)</li> <li>• Manueller Start</li> </ul>
Reset benutzen	<ul style="list-style-type: none"> <li>• Ohne, d.h. automatischer Reset (default)</li> <li>• Mit, d.h. manueller Reset</li> </ul>
Muting aktivieren	<ul style="list-style-type: none"> <li>• Ohne (default)</li> <li>• Mit (Optional: Zeitbegrenzung 1 – 7200 s)</li> </ul>
Bypass aktivieren	<ul style="list-style-type: none"> <li>• Ohne (default)</li> <li>• Mit (Optional: Zeitbegrenzung 1 – 600 min)</li> </ul>
Zeitbegrenzung für Mute/ Bypass	<ul style="list-style-type: none"> <li>• Ohne</li> <li>• Mit (default)</li> </ul>
Aktive Warnung schaltet die Freigabe ab	<ul style="list-style-type: none"> <li>• Warnung schaltet Freigabe-Ausgang nicht ab</li> <li>• Warnung schaltet Freigabe-Ausgang ab (default)</li> </ul>
Anzahl der Grenzwerte	1 – 4 (default: 1)

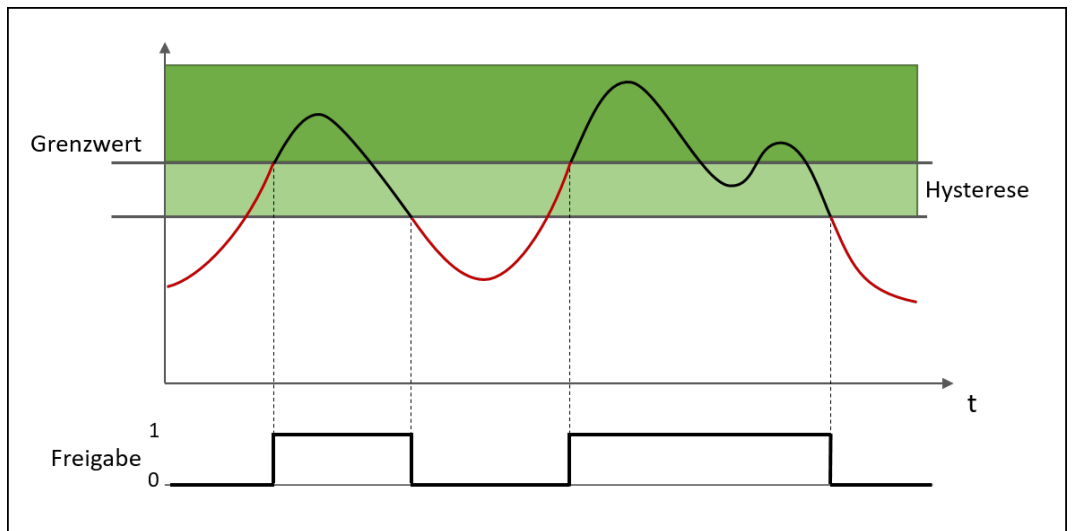

**Zweikanaligkeit**

Eigenschaften	Mögliche Werte
Zweikanaligkeit aktivieren (der angeschlossenen Sensorelemente)	<ul style="list-style-type: none"> <li>• Ohne (default)</li> <li>• Mit</li> </ul>

**Zweikanalige Auswertung**

Diese Parameter müssen nur angegeben werden, wenn Sensorelemente zweikanalig verwendet werden bzw. parametrierbar sind.

Eigenschaften	Mögliche Werte
Art der Toleranz	<ul style="list-style-type: none"> <li>• Absoluter Wert</li> <li>• Relativer Wert</li> <li>• Absoluter oder relativer Wert</li> <li>• Absoluter und relativer Wert</li> <li>• Vergleich inaktiv (default)</li> </ul>
Absoluter Toleranzwert	parametrierbare zulässige Toleranz zweier Sensoreingänge zueinander
Relativer Toleranzwert	prozentuale Angabe der Toleranz, bezogen auf den konsolidierten Wert
Toleranzzeit	Zeit, in der die Werte zueinander abweichen dürfen, d.h. eine Verletzung der definierten Toleranz zulässig ist <ul style="list-style-type: none"> <li>• 0...60000 ms</li> </ul>
Art der Konsolidierung	<ul style="list-style-type: none"> <li>• Durchschnitt</li> <li>• Eingang 1</li> <li>• Eingang 2</li> <li>• Größerer Wert</li> <li>• Kleinerer Wert</li> </ul>

**Grenzwert**

Einstellungen für die Grenzwerte je Freigabeausgang (1 – 4)

Eigenschaften	Mögliche Werte
Überwachungsmodus	<ul style="list-style-type: none"> <li>• Unterschreitung (default)</li> </ul>
Grenzwert	Eingabe des Grenzwertes
Hysterese-Art	<ul style="list-style-type: none"> <li>• Absolut (default)</li> <li>• Relativ</li> </ul>
Hysterese-Wert	Eingabe des Hysterese-Wertes
Freigabe reagiert auf Mute	<ul style="list-style-type: none"> <li>• Ja (default)</li> <li>• Nein</li> </ul>
Freigabe reagiert auf Bypass	<ul style="list-style-type: none"> <li>• Ja (default)</li> <li>• Nein</li> </ul>

**EA-Konfiguration**

Eigenschaften	Mögliche Werte
Entprellzeit Reset / Restart	<ul style="list-style-type: none"> <li>• 1 ms</li> <li>• 100 ms (default)</li> <li>• 350 ms</li> </ul>
Reset und Restart erforderlich blinken	<ul style="list-style-type: none"> <li>• Reset / Restart sind dauernd High (default)</li> <li>• Reset / Restart blinken</li> </ul>
Fehlerausgänge nutzen	<ul style="list-style-type: none"> <li>• Fehlerausgänge nicht nutzen (default)</li> <li>• Fehlerausgänge nutzen</li> </ul>
Warnungsausgänge nutzen	<ul style="list-style-type: none"> <li>• Warnungsausgänge nicht nutzen (default)</li> <li>• Warnungsausgänge nutzen</li> </ul>

8.12.4.4 Ausgänge

**Freigabe 1 – 4**

Der jeweilige Ausgang ist High, wenn

- das Ergebnis des jeweiligen Vergleichs positiv ist und entsprechend der gewählten Reset-Funktion weitergeleitet wird,
- der jeweilige Vergleich erfolgreich gemutet wird (Muting aktiv) **oder**
- ein Bypass der Vergleiche vorliegt (Bypass aktiv).

**Freigabebedingung erfüllt**

Der Ausgang wird High, wenn mindestens ein Vergleich des jeweiligen FBs positiv ist.

**Restart erforderlich**

Der Ausgang existiert, wenn ein manueller Restart parametrisiert wurde. Der Ausgang wird High oder blinkt, wenn die Freigabebedingung erfüllt ist, aber der jeweilige Freigabeausgang noch Low ist. Der Ausgang wird Low, wenn (bei positivem Vergleich) der Eingang Restart einen High-Impuls erhält und weitergeleitet wird, oder wenn die Freigabebedingung erlischt.

**Muting aktiv**

Der Ausgang ist High, wenn die Funktion Muting erfolgreich aktiviert wurde und die Muting-Zeit noch nicht abgelaufen ist.

**Bypass aktiv**

Der Ausgang wird High, wenn die Funktion Bypass aktiviert wurde und die Bypass-Zeit noch nicht abgelaufen ist.

**Reset erforderlich**

Der Ausgang zeigt durch Blinken oder dauerndes High-Signal an, dass ein Überwachungsfehler vorlag und vom Anwender beseitigt wurde. Der Anwender wird jetzt aufgefordert mit **Reset** zu bestätigen.

**Fehler**

Der Ausgang wird High, solange ein Fehler in den für diesen Baustein relevanten System-Komponenten vorliegt (z. B. ein Fehler, eines angeschlossenen Sensors).

**Warnung**

Der Ausgang wird High, wenn der vom Anwender definierte Überwachungsbereich über- oder unterschritten wird.

8.12.5 Analog Max Strömung

8.12.5.1 Funktionsblockdiagramm



Abb. 190: Logische Anschlüsse für den Funktionsblock Analog Max Strömung

8.12.5.2 Allgemeine Beschreibung

Der Funktionsblock ermöglicht den Vergleich eines analogen Ist-Wertes am **Analogeingang** mit bis zu 4 vordefinierten Grenzwerten (Soll-Werte) zum Zwecke der Grenzwertüberwachung.

Es ist auch möglich, den konsolidierten Wert von zwei angeschlossenen, analogen Sensoren zu überwachen (zweikanalige Überwachung an Analogeingang 1 und Analogeingang 2). In diesem Fall müssen zusätzliche Einstellungen vorgenommen werden (vgl. Parameter „Analogwertvergleich“).

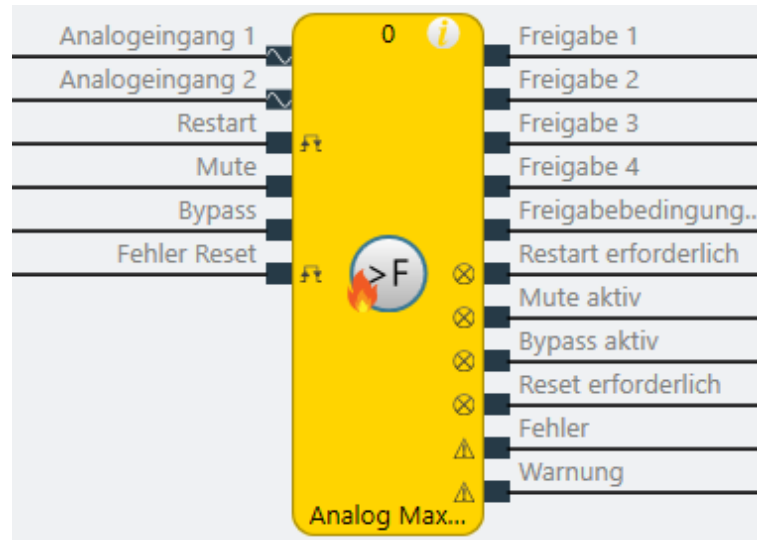
**Grenzwertüberwachung**

Bei der Grenzwertüberwachung werden Grenzwerte definiert, mit denen nur Druck- bzw. Strömungstransmitter in 0/4..20mA für eine analoge Maximalströmungsüberwachung ausgewertet werden. Somit lässt sich als Überwachungsmodus auch nur Überschreitung wählen.

Defaultmäßig ist eine zweikanalige Überwachung mit manuellem Restart eingestellt.

**Hysterese:**

Pro Grenzwert werden 2 Schwellenwerte konfiguriert. Ein Schwellenwert (Einschaltswelle) definiert, wann der betroffene Ausgang eingeschaltet wird. Der zweite Schwellenwert (Ausschaltswelle) definiert, wann der Ausgang wieder abgeschaltet wird.



Abb. 191: Überwachung auf "Überschreitung"



Abb. 192: Überwachung auf "Unterschreitung"

### 8.12.5.3 Eigenschaften des Funktionsblocks

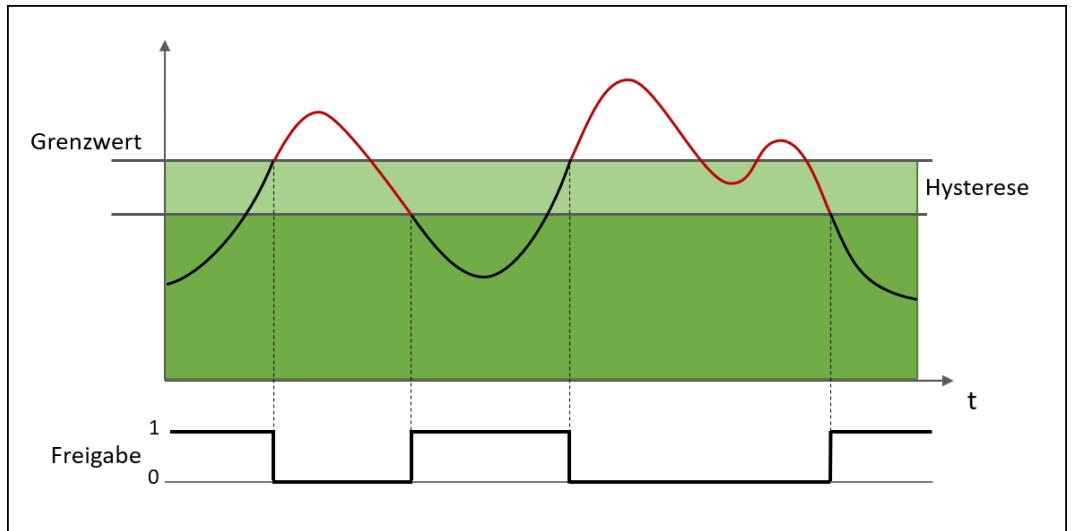
#### Parameter

Eigenschaften	Mögliche Werte
Restart-Modus	<ul style="list-style-type: none"> <li>• Automatischer Start (default)</li> <li>• Manueller Start</li> </ul>
Reset benutzen	<ul style="list-style-type: none"> <li>• Ohne, d.h. automatischer Reset (default)</li> <li>• Mit, d.h. manueller Reset</li> </ul>
Muting aktivieren	<ul style="list-style-type: none"> <li>• Ohne (default)</li> <li>• Mit (Optional: Zeitbegrenzung 1 – 7200 s)</li> </ul>
Bypass aktivieren	<ul style="list-style-type: none"> <li>• Ohne (default)</li> <li>• Mit (Optional: Zeitbegrenzung 1 – 600 min)</li> </ul>
Zeitbegrenzung für Mute/ Bypass	<ul style="list-style-type: none"> <li>• Ohne</li> <li>• Mit (default)</li> </ul>
Aktive Warnung schaltet die Freigabe ab	<ul style="list-style-type: none"> <li>• Warnung schaltet Freigabe-Ausgang nicht ab</li> <li>• Warnung schaltet Freigabe-Ausgang ab (default)</li> </ul>
Anzahl der Grenzwerte	1 – 4 (default: 1)

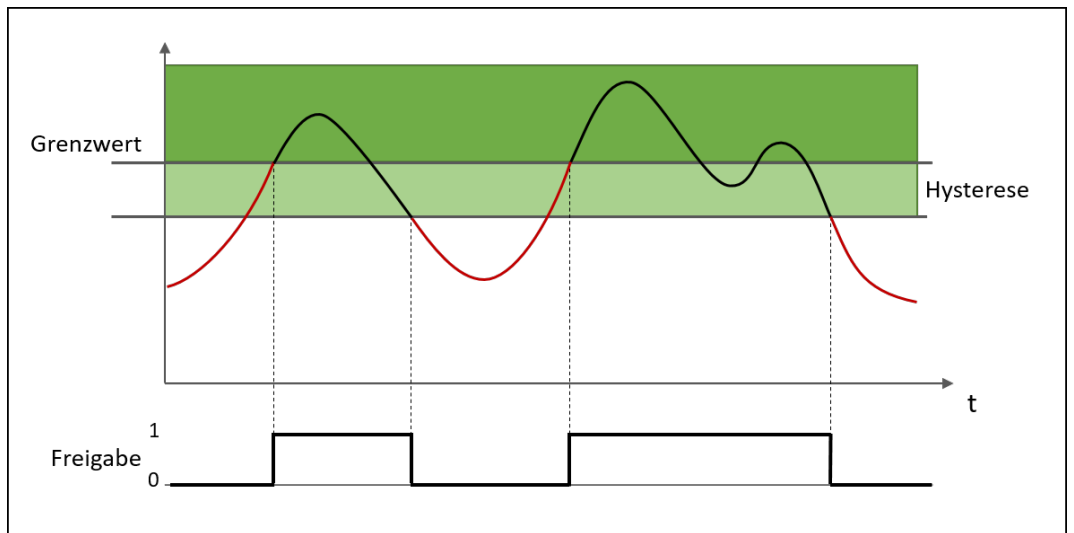
**Zweikanaligkeit**

Eigenschaften	Mögliche Werte
Zweikanaligkeit aktivieren (der angeschlossenen Sensorelemente)	<ul style="list-style-type: none"> <li>• Ohne (default)</li> <li>• Mit</li> </ul>

**Zweikanalige Auswertung**

Diese Parameter müssen nur angegeben werden, wenn Sensorelemente zweikanalig verwendet werden bzw. parametrierbar sind.

Eigenschaften	Mögliche Werte
Art der Toleranz	<ul style="list-style-type: none"> <li>• Absoluter Wert</li> <li>• Relativer Wert</li> <li>• Absoluter oder relativer Wert</li> <li>• Absoluter und relativer Wert</li> <li>• Vergleich inaktiv (default)</li> </ul>
Absoluter Toleranzwert	parametrierbare zulässige Toleranz zweier Sensoreingänge zueinander
Relativer Toleranzwert	prozentuale Angabe der Toleranz, bezogen auf den konsolidierten Wert
Toleranzzeit	Zeit, in der die Werte zueinander abweichen dürfen, d.h. eine Verletzung der definierten Toleranz zulässig ist <ul style="list-style-type: none"> <li>• 0...60000 ms</li> </ul>
Art der Konsolidierung	<ul style="list-style-type: none"> <li>• Durchschnitt</li> <li>• Eingang 1</li> <li>• Eingang 2</li> <li>• Größerer Wert</li> <li>• Kleinerer Wert</li> </ul>

**Grenzwert**

Einstellungen für die Grenzwerte je Freigabeausgang (1 – 4)

Eigenschaften	Mögliche Werte
Überwachungsmodus	<ul style="list-style-type: none"> <li>• Überschreitung (default)</li> </ul>
Grenzwert	Eingabe des Grenzwertes
Hysterese-Art	<ul style="list-style-type: none"> <li>• Absolut (default)</li> <li>• Relativ</li> </ul>
Hysterese-Wert	Eingabe des Hysterese-Wertes
Freigabe reagiert auf Mute	<ul style="list-style-type: none"> <li>• Ja (default)</li> <li>• Nein</li> </ul>
Freigabe reagiert auf Bypass	<ul style="list-style-type: none"> <li>• Ja (default)</li> <li>• Nein</li> </ul>

**EA-Konfiguration**

Eigenschaften	Mögliche Werte
Entprellzeit Reset / Restart	<ul style="list-style-type: none"> <li>• 1 ms</li> <li>• 100 ms (default)</li> <li>• 350 ms</li> </ul>
Reset und Restart erforderlich blinken	<ul style="list-style-type: none"> <li>• Reset / Restart sind dauernd High (default)</li> <li>• Reset / Restart blinken</li> </ul>
Fehlerausgänge nutzen	<ul style="list-style-type: none"> <li>• Fehlerausgänge nicht nutzen (default)</li> <li>• Fehlerausgänge nutzen</li> </ul>
Warnungsausgänge nutzen	<ul style="list-style-type: none"> <li>• Warnungsausgänge nicht nutzen (default)</li> <li>• Warnungsausgänge nutzen</li> </ul>

8.12.5.4 Ausgänge

**Freigabe 1 – 4**

Der jeweilige Ausgang ist High, wenn

- das Ergebnis des jeweiligen Vergleichs positiv ist und entsprechend der gewählten Reset-Funktion weitergeleitet wird,
- der jeweilige Vergleich erfolgreich gemutet wird (Muting aktiv) **oder**
- ein Bypass der Vergleiche vorliegt (Bypass aktiv).

**Freigabebedingung erfüllt**

Der Ausgang wird High, wenn mindestens ein Vergleich des jeweiligen FBs positiv ist.

**Restart erforderlich**

Der Ausgang existiert, wenn ein manueller Restart parametrisiert wurde. Der Ausgang wird High oder blinkt, wenn die Freigabebedingung erfüllt ist, aber der jeweilige Freigabeausgang noch Low ist. Der Ausgang wird Low, wenn (bei positivem Vergleich) der Eingang Restart einen High-Impuls erhält und weitergeleitet wird, oder wenn die Freigabebedingung erlischt.

**Muting aktiv**

Der Ausgang ist High, wenn die Funktion Muting erfolgreich aktiviert wurde und die Muting-Zeit noch nicht abgelaufen ist.

**Bypass aktiv**

Der Ausgang wird High, wenn die Funktion Bypass aktiviert wurde und die Bypass-Zeit noch nicht abgelaufen ist.

**Reset erforderlich**

Der Ausgang zeigt durch Blinken oder dauerndes High-Signal an, dass ein Überwachungsfehler vorlag und vom Anwender beseitigt wurde. Der Anwender wird jetzt aufgefordert mit **Reset** zu bestätigen.

**Fehler**

Der Ausgang wird High, solange ein Fehler in den für diesen Baustein relevanten System-Komponenten vorliegt (z. B. ein Fehler, eines angeschlossenen Sensors).

**Warnung**

Der Ausgang wird High, wenn der vom Anwender definierte Überwachungsbereich über- oder unterschritten wird.

8.12.6 Analog Min Temperatur

8.12.6.1 Funktionsblockdiagramm



Abb. 193: Logische Anschlüsse für den Funktionsblock Analog Min Temperatur

8.12.6.2 Allgemeine Beschreibung

Der Funktionsblock ermöglicht den Vergleich eines analogen Ist-Wertes am **Analogeingang** mit bis zu 4 vordefinierten Grenzwerten (Soll-Werte) zum Zwecke der Grenzwertüberwachung.

Es ist auch möglich, den konsolidierten Wert von zwei angeschlossenen, analogen Sensoren zu überwachen (zweikanalige Überwachung an Analogeingang 1 und Analogeingang 2). In diesem Fall müssen zusätzliche Einstellungen vorgenommen werden (vgl. Parameter „Analogwertvergleich“).

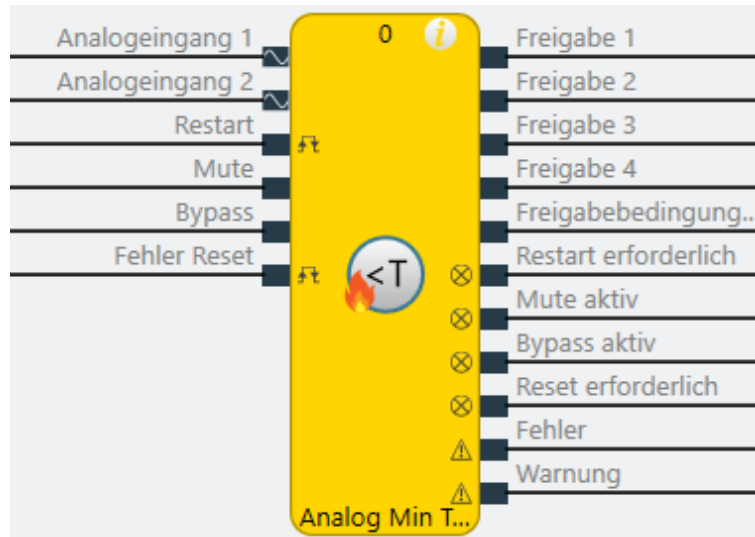
**Grenzwertüberwachung**

Bei der Grenzwertüberwachung werden Grenzwerte definiert, mit denen über Stromtransmitter für Thermoelemente bzw. RTD – Sensoren in 0/4..20mA sowie RTD – Sensoren direkt eine analoge Minimaltemperaturüberwachung ausgeführt werden soll. Somit lässt sich als Überwachungsmodus auch nur Unterschreitung wählen.

Defaultmäßig ist eine zweikanalige Überwachung mit manuellem Restart eingestellt.

Hysterese:

Pro Grenzwert werden 2 Schwellenwerte konfiguriert. Ein Schwellenwert (Einschaltsschwelle) definiert, wann der betroffene Ausgang eingeschaltet wird. Der zweite Schwellenwert (Ausschaltsschwelle) definiert, wann der Ausgang wieder abgeschaltet wird.



Abb. 194: Überwachung auf "Überschreitung"



Abb. 195: Überwachung auf "Unterschreitung"

### 8.12.6.3 Eigenschaften des Funktionsblocks

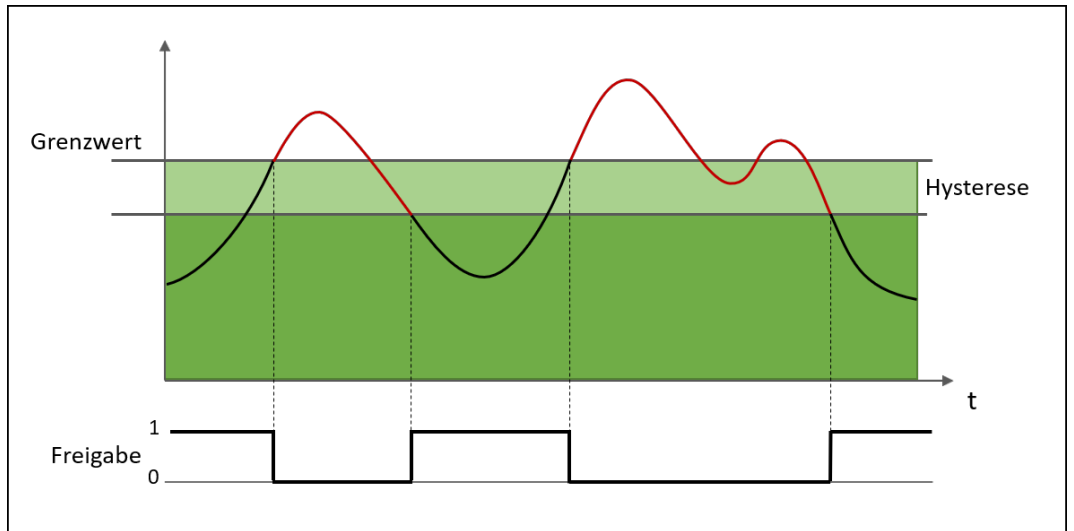
#### Parameter

Eigenschaften	Mögliche Werte
Restart-Modus	<ul style="list-style-type: none"> <li>• Automatischer Start (default)</li> <li>• Manueller Start</li> </ul>
Reset benutzen	<ul style="list-style-type: none"> <li>• Ohne, d.h. automatischer Reset (default)</li> <li>• Mit, d.h. manueller Reset</li> </ul>
Muting aktivieren	<ul style="list-style-type: none"> <li>• Ohne (default)</li> <li>• Mit (Optional: Zeitbegrenzung 1 – 7200 s)</li> </ul>
Bypass aktivieren	<ul style="list-style-type: none"> <li>• Ohne (default)</li> <li>• Mit (Optional: Zeitbegrenzung 1 – 600 min)</li> </ul>
Zeitbegrenzung für Mute/ Bypass	<ul style="list-style-type: none"> <li>• Ohne</li> <li>• Mit (default)</li> </ul>
Aktive Warnung schaltet die Freigabe ab	<ul style="list-style-type: none"> <li>• Warnung schaltet Freigabe-Ausgang nicht ab</li> <li>• Warnung schaltet Freigabe-Ausgang ab (default)</li> </ul>
Anzahl der Grenzwerte	1 – 4 (default: 1)

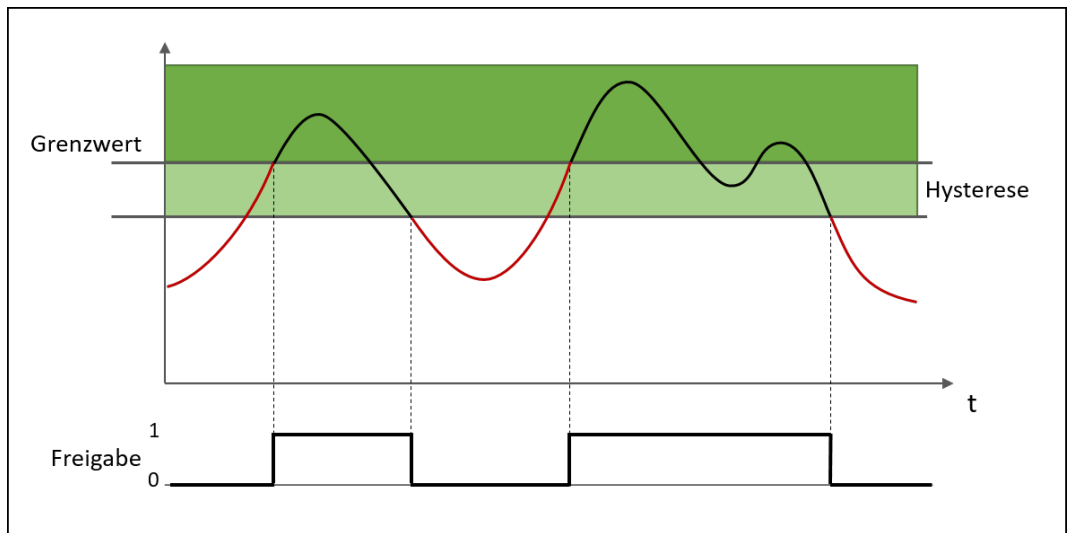

**Zweikanaligkeit**

Eigenschaften	Mögliche Werte
Zweikanaligkeit aktivieren (der angeschlossenen Sensorelemente)	<ul style="list-style-type: none"> <li>• Ohne (default)</li> <li>• Mit</li> </ul>

**Zweikanalige Auswertung**

Diese Parameter müssen nur angegeben werden, wenn Sensorelemente zweikanalig verwendet werden bzw. parametrierbar sind.

Eigenschaften	Mögliche Werte
Art der Toleranz	<ul style="list-style-type: none"> <li>• Absoluter Wert</li> <li>• Relativer Wert</li> <li>• Absoluter oder relativer Wert</li> <li>• Absoluter und relativer Wert</li> <li>• Vergleich inaktiv (default)</li> </ul>
Absoluter Toleranzwert	parametrierbare zulässige Toleranz zweier Sensoreingänge zueinander
Relativer Toleranzwert	prozentuale Angabe der Toleranz, bezogen auf den konsolidierten Wert
Toleranzzeit	Zeit, in der die Werte zueinander abweichen dürfen, d.h. eine Verletzung der definierten Toleranz zulässig ist <ul style="list-style-type: none"> <li>• 0...60000 ms</li> </ul>
Art der Konsolidierung	<ul style="list-style-type: none"> <li>• Durchschnitt</li> <li>• Eingang 1</li> <li>• Eingang 2</li> <li>• Größerer Wert</li> <li>• Kleinerer Wert</li> </ul>

**Grenzwert**

Einstellungen für die Grenzwerte je Freigabeausgang (1 – 4)

Eigenschaften	Mögliche Werte
Überwachungsmodus	<ul style="list-style-type: none"> <li>• Unterschreitung (default)</li> </ul>
Grenzwert	Eingabe des Grenzwertes
Hysterese-Art	<ul style="list-style-type: none"> <li>• Absolut (default)</li> <li>• Relativ</li> </ul>
Hysterese-Wert	Eingabe des Hysterese-Wertes
Freigabe reagiert auf Mute	<ul style="list-style-type: none"> <li>• Ja (default)</li> <li>• Nein</li> </ul>
Freigabe reagiert auf Bypass	<ul style="list-style-type: none"> <li>• Ja (default)</li> <li>• Nein</li> </ul>

**EA-Konfiguration**

Eigenschaften	Mögliche Werte
Entprellzeit Reset / Restart	<ul style="list-style-type: none"> <li>• 1 ms</li> <li>• 100 ms (default)</li> <li>• 350 ms</li> </ul>
Reset und Restart erforderlich blinken	<ul style="list-style-type: none"> <li>• Reset / Restart sind dauernd High (default)</li> <li>• Reset / Restart blinken</li> </ul>
Fehlerausgänge nutzen	<ul style="list-style-type: none"> <li>• Fehlerausgänge nicht nutzen (default)</li> <li>• Fehlerausgänge nutzen</li> </ul>
Warnungsausgänge nutzen	<ul style="list-style-type: none"> <li>• Warnungsausgänge nicht nutzen (default)</li> <li>• Warnungsausgänge nutzen</li> </ul>

8.12.6.4 Ausgänge

**Freigabe 1 – 4**

Der jeweilige Ausgang ist High, wenn

- das Ergebnis des jeweiligen Vergleichs positiv ist und entsprechend der gewählten Reset-Funktion weitergeleitet wird,
- der jeweilige Vergleich erfolgreich gemutet wird (Muting aktiv) **oder**
- ein Bypass der Vergleiche vorliegt (Bypass aktiv).

**Freigabebedingung erfüllt**

Der Ausgang wird High, wenn mindestens ein Vergleich des jeweiligen FBs positiv ist.

**Restart erforderlich**

Der Ausgang existiert, wenn ein manueller Restart parametrisiert wurde. Der Ausgang wird High oder blinkt, wenn die Freigabebedingung erfüllt ist, aber der jeweilige Freigabeausgang noch Low ist. Der Ausgang wird Low, wenn (bei positivem Vergleich) der Eingang Restart einen High-Impuls erhält und weitergeleitet wird, oder wenn die Freigabebedingung erlischt.

**Muting aktiv**

Der Ausgang ist High, wenn die Funktion Muting erfolgreich aktiviert wurde und die Muting-Zeit noch nicht abgelaufen ist.

**Bypass aktiv**

Der Ausgang wird High, wenn die Funktion Bypass aktiviert wurde und die Bypass-Zeit noch nicht abgelaufen ist.

**Reset erforderlich**

Der Ausgang zeigt durch Blinken oder dauerndes High-Signal an, dass ein Überwachungsfehler vorlag und vom Anwender beseitigt wurde. Der Anwender wird jetzt aufgefordert mit **Reset** zu bestätigen.

**Fehler**

Der Ausgang wird High, solange ein Fehler in den für diesen Baustein relevanten System-Komponenten vorliegt (z. B. ein Fehler, eines angeschlossenen Sensors).

**Warnung**

Der Ausgang wird High, wenn der vom Anwender definierte Überwachungsbereich über- oder unterschritten wird.

8.12.7 Analog Max Temperatur

8.12.7.1 Funktionsblockdiagramm



Abb. 196: Logische Anschlüsse für den Funktionsblock Analog Max Temperatur

8.12.7.2 Allgemeine Beschreibung

Der Funktionsblock ermöglicht den Vergleich eines analogen Ist-Wertes am **Analogeingang** mit bis zu 4 vordefinierten Grenzwerten (Soll-Werte) zum Zwecke der Grenzwertüberwachung.

Es ist auch möglich, den konsolidierten Wert von zwei angeschlossenen, analogen Sensoren zu überwachen (zweikanalige Überwachung an Analogeingang 1 und Analogeingang 2). In diesem Fall müssen zusätzliche Einstellungen vorgenommen werden (vgl. Parameter „Analogwertvergleich“).

**Grenzwertüberwachung**

Bei der Grenzwertüberwachung werden Grenzwerte definiert, mit denen über Stromtransmitter für Thermoelemente bzw. RTD – Sensoren in 0/4...20mA sowie RTD – Sensoren direkt eine analoge Maximaltemperaturüberwachung ausgeführt werden soll. Somit lässt sich als Überwachungsmodus auch nur Überschreitung wählen.

Defaultmäßig ist eine zweikanalige Überwachung mit manuellem Restart eingestellt.

Hysterese:

Pro Grenzwert werden 2 Schwellenwerte konfiguriert. Ein Schwellenwert (Einschaltsschwelle) definiert, wann der betroffene Ausgang eingeschaltet wird. Der zweite Schwellenwert (Ausschaltsschwelle) definiert, wann der Ausgang wieder abgeschaltet wird.



Abb. 197: Überwachung auf "Überschreitung"



Abb. 198: Überwachung auf "Unterschreitung"

### 8.12.7.3 Eigenschaften des Funktionsblocks

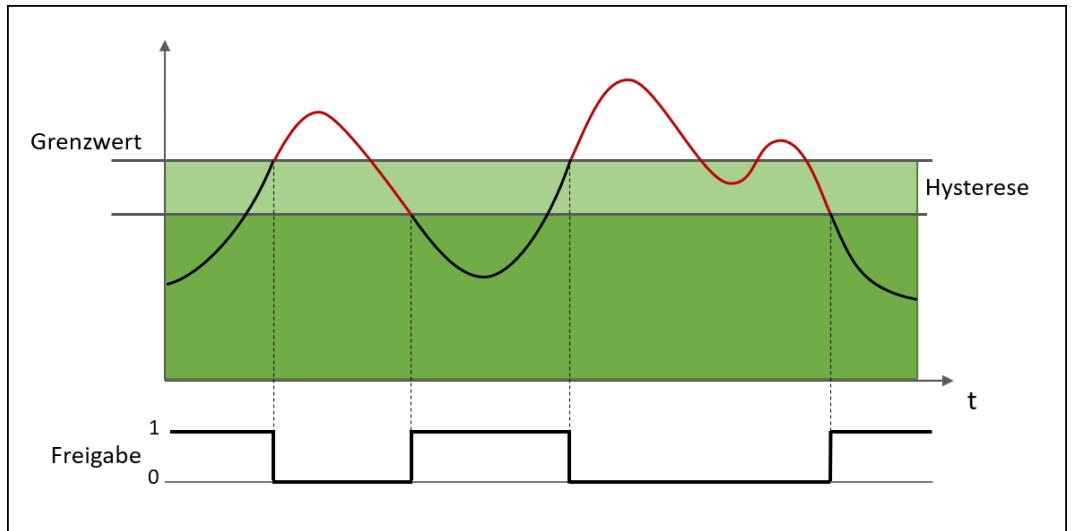
#### Parameter

Eigenschaften	Mögliche Werte
Restart-Modus	<ul style="list-style-type: none"> <li>• Automatischer Start (default)</li> <li>• Manueller Start</li> </ul>
Reset benutzen	<ul style="list-style-type: none"> <li>• Ohne, d.h. automatischer Reset (default)</li> <li>• Mit, d.h. manueller Reset</li> </ul>
Muting aktivieren	<ul style="list-style-type: none"> <li>• Ohne (default)</li> <li>• Mit (Optional: Zeitbegrenzung 1 – 7200 s)</li> </ul>
Bypass aktivieren	<ul style="list-style-type: none"> <li>• Ohne (default)</li> <li>• Mit (Optional: Zeitbegrenzung 1 – 600 min)</li> </ul>
Zeitbegrenzung für Mute/ Bypass	<ul style="list-style-type: none"> <li>• Ohne</li> <li>• Mit (default)</li> </ul>
Aktive Warnung schaltet die Freigabe ab	<ul style="list-style-type: none"> <li>• Warnung schaltet Freigabe-Ausgang nicht ab</li> <li>• Warnung schaltet Freigabe-Ausgang ab (default)</li> </ul>
Anzahl der Grenzwerte	1 – 4 (default: 1)

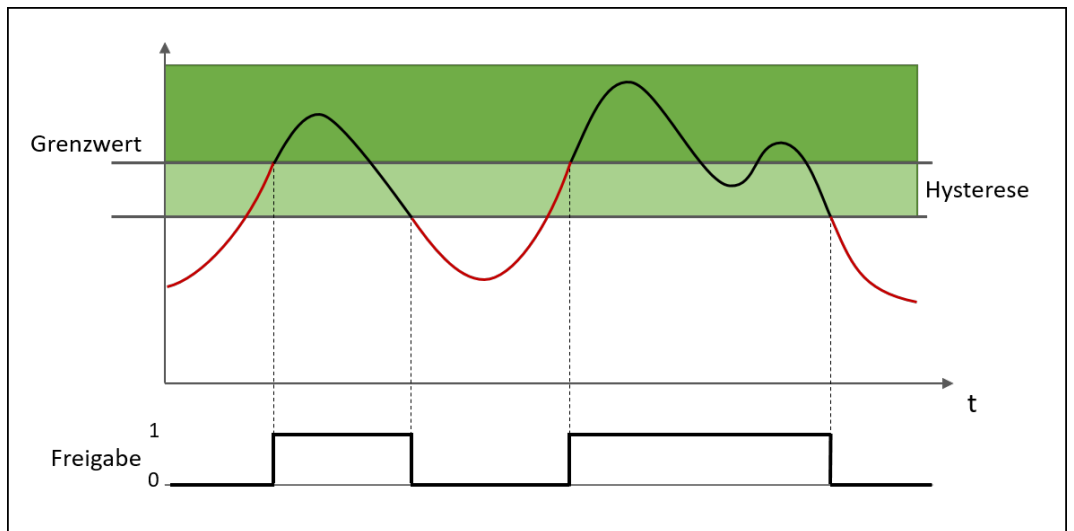
**Zweikanaligkeit**

Eigenschaften	Mögliche Werte
Zweikanaligkeit aktivieren (der angeschlossenen Sensorelemente)	<ul style="list-style-type: none"> <li>• Ohne (default)</li> <li>• Mit</li> </ul>

**Zweikanalige Auswertung**

Diese Parameter müssen nur angegeben werden, wenn Sensorelemente zweikanalig verwendet werden bzw. parametrierbar sind.

Eigenschaften	Mögliche Werte
Art der Toleranz	<ul style="list-style-type: none"> <li>• Absoluter Wert</li> <li>• Relativer Wert</li> <li>• Absoluter oder relativer Wert</li> <li>• Absoluter und relativer Wert</li> <li>• Vergleich inaktiv (default)</li> </ul>
Absoluter Toleranzwert	parametrierbare zulässige Toleranz zweier Sensoreingänge zueinander
Relativer Toleranzwert	prozentuale Angabe der Toleranz, bezogen auf den konsolidierten Wert
Toleranzzeit	Zeit, in der die Werte zueinander abweichen dürfen, d.h. eine Verletzung der definierten Toleranz zulässig ist <ul style="list-style-type: none"> <li>• 0...60000 ms</li> </ul>
Art der Konsolidierung	<ul style="list-style-type: none"> <li>• Durchschnitt</li> <li>• Eingang 1</li> <li>• Eingang 2</li> <li>• Größerer Wert</li> <li>• Kleinerer Wert</li> </ul>

**Grenzwert**

Einstellungen für die Grenzwerte je Freigabeausgang (1 – 4)

Eigenschaften	Mögliche Werte
Überwachungsmodus	<ul style="list-style-type: none"> <li>• Überschreitung (default)</li> </ul>
Grenzwert	Eingabe des Grenzwertes
Hysterese-Art	<ul style="list-style-type: none"> <li>• Absolut (default)</li> <li>• Relativ</li> </ul>
Hysterese-Wert	Eingabe des Hysterese-Wertes
Freigabe reagiert auf Mute	<ul style="list-style-type: none"> <li>• Ja (default)</li> <li>• Nein</li> </ul>
Freigabe reagiert auf Bypass	<ul style="list-style-type: none"> <li>• Ja (default)</li> <li>• Nein</li> </ul>

**EA-Konfiguration**

Eigenschaften	Mögliche Werte
Entprellzeit Reset / Restart	<ul style="list-style-type: none"> <li>• 1 ms</li> <li>• 100 ms (default)</li> <li>• 350 ms</li> </ul>
Reset und Restart erforderlich blinken	<ul style="list-style-type: none"> <li>• Reset / Restart sind dauernd High (default)</li> <li>• Reset / Restart blinken</li> </ul>
Fehlerausgänge nutzen	<ul style="list-style-type: none"> <li>• Fehlerausgänge nicht nutzen (default)</li> <li>• Fehlerausgänge nutzen</li> </ul>
Warnungsausgänge nutzen	<ul style="list-style-type: none"> <li>• Warnungsausgänge nicht nutzen (default)</li> <li>• Warnungsausgänge nutzen</li> </ul>

8.12.7.4 Ausgänge

**Freigabe 1 – 4**

Der jeweilige Ausgang ist High, wenn

- das Ergebnis des jeweiligen Vergleichs positiv ist und entsprechend der gewählten Reset-Funktion weitergeleitet wird,
- der jeweilige Vergleich erfolgreich gemutet wird (Muting aktiv) **oder**
- ein Bypass der Vergleiche vorliegt (Bypass aktiv).

**Freigabebedingung erfüllt**

Der Ausgang wird High, wenn mindestens ein Vergleich des jeweiligen FBs positiv ist.

**Restart erforderlich**

Der Ausgang existiert, wenn ein manueller Restart parametrisiert wurde. Der Ausgang wird High oder blinkt, wenn die Freigabebedingung erfüllt ist, aber der jeweilige Freigabeausgang noch Low ist. Der Ausgang wird Low, wenn (bei positivem Vergleich) der Eingang Restart einen High-Impuls erhält und weitergeleitet wird, oder wenn die Freigabebedingung erlischt.

**Muting aktiv**

Der Ausgang ist High, wenn die Funktion Muting erfolgreich aktiviert wurde und die Muting-Zeit noch nicht abgelaufen ist.

**Bypass aktiv**

Der Ausgang wird High, wenn die Funktion Bypass aktiviert wurde und die Bypass-Zeit noch nicht abgelaufen ist.

**Reset erforderlich**

Der Ausgang zeigt durch Blinken oder dauerndes High-Signal an, dass ein Überwachungsfehler vorlag und vom Anwender beseitigt wurde. Der Anwender wird jetzt aufgefordert mit **Reset** zu bestätigen.

**Fehler**

Der Ausgang wird High, solange ein Fehler in den für diesen Baustein relevanten System-Komponenten vorliegt (z. B. ein Fehler, eines angeschlossenen Sensors).

**Warnung**

Der Ausgang wird High, wenn der vom Anwender definierte Überwachungsbereich über- oder unterschritten wird.

8.12.8 Analog Kaminzug

8.12.8.1 Funktionsblockdiagramm



Abb. 199: Logische Anschlüsse für den Funktionsblock Analog Kaminzug

8.12.8.2 Allgemeine Beschreibung

Der Funktionsblock ermöglicht den Vergleich, ob ein analoger Ist-Wert am **Analogeingang** innerhalb oder außerhalb eines vordefinierten Bereiches mit jeweils 2 Grenzwerten (Soll-Werte) liegt. Es können maximal zwei Bereiche mit einem Funktionsblock überwacht werden. Es ist auch möglich, den konsolidierten Wert von zwei angeschlossenen, analogen Sensoren zu überwachen (zweikanalige Überwachung an Analogeingang 1 und Analogeingang 2).

**Bereichsüberwachung**

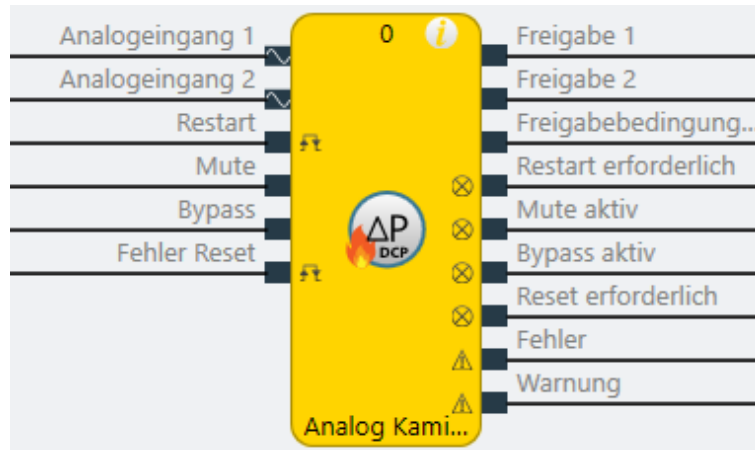
Bei der Bereichsüberwachung werden ein unterer und ein oberer Grenzwert definiert. Es kann überwacht werden, ob sich der Wert innerhalb oder außerhalb dieses Bereiches befindet.

Im Speziellen soll hier der (Differenz-)Druck bzw. die Strömung im Abgaskanal (Kaminzug) einer feuerungstechnischen Anlage mittels Drucktransmittern in 0/4...20mA ausgewertet werden.

Defaultmäßig ist eine zweikanalige Überwachung mit manuellem Restart eingestellt.

Hysterese:

Pro Grenzwert werden 2 Schwellenwerte konfiguriert. Ein Schwellenwert (Einschaltswelle) definiert, wann der betroffene Ausgang eingeschaltet wird. Der zweite Schwellenwert (Ausschaltswelle) definiert, wann der Ausgang wieder abgeschaltet wird.



Abb. 200: Überwachung auf „Innerhalb eines Bereiches“

### 8.12.8.3 Eigenschaften des Funktionsblocks

#### Parameter

Eigenschaften	Mögliche Werte
Restart-Modus	<ul style="list-style-type: none"> <li>• Automatischer Start (default)</li> <li>• Manueller Start</li> </ul>
Reset benutzen	<ul style="list-style-type: none"> <li>• Ohne, d.h. automatischer Reset (default)</li> <li>• Mit, d.h. manueller Reset</li> </ul>
Muting aktivieren	<ul style="list-style-type: none"> <li>• Ohne (default)</li> <li>• Mit (Optional: Zeitbegrenzung 1 – 7200 s)</li> </ul>
Bypass aktivieren	<ul style="list-style-type: none"> <li>• Ohne (default)</li> <li>• Mit (Optional: Zeitbegrenzung 1 – 600 min)</li> </ul>
Zeitbegrenzung für Mute/ Bypass	<ul style="list-style-type: none"> <li>• Ohne</li> <li>• Mit (default)</li> </ul>
Aktive Warnung schaltet die Freigabe ab	<ul style="list-style-type: none"> <li>• Warnung schaltet Freigabe-Ausgang nicht ab</li> <li>• Warnung schaltet Freigabe-Ausgang ab (default)</li> </ul>
Anzahl der Bereiche	1 – 2 (default: 1)

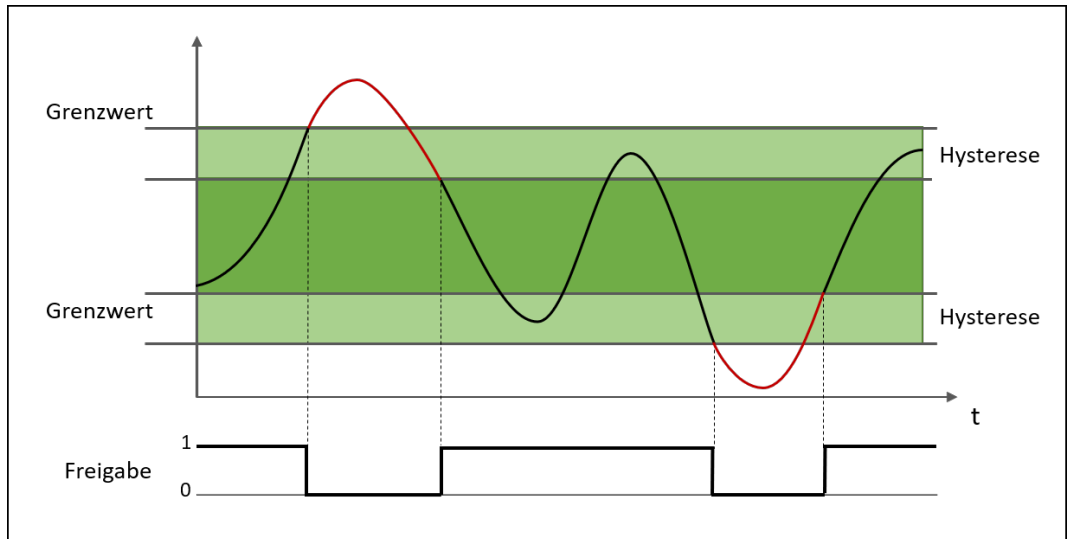
#### Zweikanaligkeit

Eigenschaften	Mögliche Werte
Zweikanaligkeit aktivieren (der angeschlossenen Sensorelemente)	<ul style="list-style-type: none"> <li>• Ohne (default)</li> <li>• Mit</li> </ul>



**Zweikanalige Auswertung**

Diese Parameter müssen nur angegeben werden, wenn Sensorelemente zweikanalig verwendet werden bzw. parametrierbar sind.

Eigenschaften	Mögliche Werte
Art der Toleranz	<ul style="list-style-type: none"> <li>• Absoluter Wert</li> <li>• Relativer Wert</li> <li>• Absoluter oder relativer Wert</li> <li>• Absoluter und relativer Wert</li> <li>• Vergleich inaktiv (default)</li> </ul>
Absoluter Toleranzwert	parametrierbare zulässige Toleranz zweier Sensoreingänge zueinander
Relativer Toleranzwert	prozentuale Angabe der Toleranz, bezogen auf den konsolidierten Wert
Toleranzzeit	Zeit, in der die Werte zueinander abweichen dürfen, d.h. eine Verletzung der definierten Toleranz zulässig ist <ul style="list-style-type: none"> <li>• 0...60000 ms</li> </ul>
Art der Konsolidierung	<ul style="list-style-type: none"> <li>• Durchschnitt</li> <li>• Eingang 1</li> <li>• Eingang 2</li> <li>• Größerer Wert</li> <li>• Kleinerer Wert</li> </ul>

**Bereich**

Eigenschaften	Mögliche Werte
Überwachungsmodus	<ul style="list-style-type: none"> <li>• Innerhalb des Fensters (default)</li> <li>• Außerhalb des Fensters</li> </ul>
obere Grenze	<ul style="list-style-type: none"> <li>• Eingabe des oberen Grenzwerts (default: 0)</li> </ul>
untere Grenze	<ul style="list-style-type: none"> <li>• Eingabe des unteren Grenzwerts (default: 0)</li> </ul>
Hysterese-Art	<ul style="list-style-type: none"> <li>• Absolut (default)</li> <li>• Relativ</li> </ul>
Hysterese-Wert	Eingabe des Hysterese-Wertes
Freigabe reagiert auf Mute	<ul style="list-style-type: none"> <li>• Ja (default)</li> <li>• Nein</li> </ul>
Freigabe reagiert auf By-pass	<ul style="list-style-type: none"> <li>• Ja (default)</li> <li>• Nein</li> </ul>

**EA-Konfiguration**

Eigenschaften	Mögliche Werte
Entprellzeit Reset / Restart	<ul style="list-style-type: none"> <li>• 1 ms</li> <li>• 100 ms (default)</li> <li>• 350 ms</li> </ul>
Reset und Restart erforderlich blinken	<ul style="list-style-type: none"> <li>• Reset / Restart sind dauernd High (default)</li> <li>• Reset / Restart blinken</li> </ul>
Fehlerausgänge nutzen	<ul style="list-style-type: none"> <li>• Fehlerausgänge nicht nutzen (default)</li> <li>• Fehlerausgänge nutzen</li> </ul>
Warnungsausgänge nutzen	<ul style="list-style-type: none"> <li>• Warnungsausgänge nicht nutzen (default)</li> <li>• Warnungsausgänge nutzen</li> </ul>

8.12.8.4 Ausgänge

**Freigabe 1 – 2**

Der jeweilige Ausgang ist High, wenn

- das Ergebnis des jeweiligen Vergleichs positiv ist und entsprechend der gewählten Reset-Funktion weitergeleitet wird,
- der jeweilige Vergleich erfolgreich gemutet wird (Muting aktiv) **oder**
- ein Bypass der Vergleiche vorliegt (Bypass aktiv).

**Freigabebedingung erfüllt**

Der Ausgang wird High, wenn mindestens ein Vergleich des jeweiligen FBs positiv ist.

**Restart erforderlich**

Der Ausgang existiert, wenn ein manueller Restart parametrisiert wurde. Der Ausgang wird High oder blinkt, wenn die Freigabebedingung erfüllt ist, aber der jeweilige Freigabeausgang noch Low ist. Der Ausgang wird Low, wenn (bei positivem Vergleich) der Eingang Restart einen High-Impuls erhält und weitergeleitet wird, oder wenn die Freigabebedingung erlischt.

**Muting aktiv**

Der Ausgang ist High, wenn die Funktion Muting erfolgreich aktiviert wurde und die Muting-Zeit noch nicht abgelaufen ist.

**Bypass aktiv**

Der Ausgang wird High, wenn die Funktion Bypass aktiviert wurde und die Bypass-Zeit noch nicht abgelaufen ist.

**Reset erforderlich**

Der Ausgang zeigt durch Blinken oder dauerndes High-Signal an, dass ein Überwachungsfehler vorlag und vom Anwender beseitigt wurde. Der Anwender wird jetzt aufgefordert mit **Reset** zu bestätigen.

**Fehler**

Der Ausgang wird High, solange ein Fehler in den für diesen Baustein relevanten System-Komponenten vorliegt (z. B. ein Fehler, eines angeschlossenen Sensors).

**Warnung**

Der Ausgang wird High, wenn der vom Anwender definierte Überwachungsbereich über- oder unterschritten wird.

8.12.9 Analog Herdraumdruck

8.12.9.1 Funktionsblockdiagramm



Abb. 201: Logische Anschlüsse für den Funktionsblock Analog Herdraumdruck

8.12.9.2 Allgemeine Beschreibung

Der Funktionsblock ermöglicht den Vergleich, ob ein analoger Ist-Wert am **Analogeingang** innerhalb oder außerhalb eines vordefinierten Bereiches mit jeweils 2 Grenzwerten (Soll-Werte) liegt. Es können maximal zwei Bereiche mit einem Funktionsblock überwacht werden. Es ist auch möglich, den konsolidierten Wert von zwei angeschlossenen, analogen Sensoren zu überwachen (zweikanalige Überwachung an Analogeingang 1 und Analogeingang 2).

**Bereichsüberwachung**

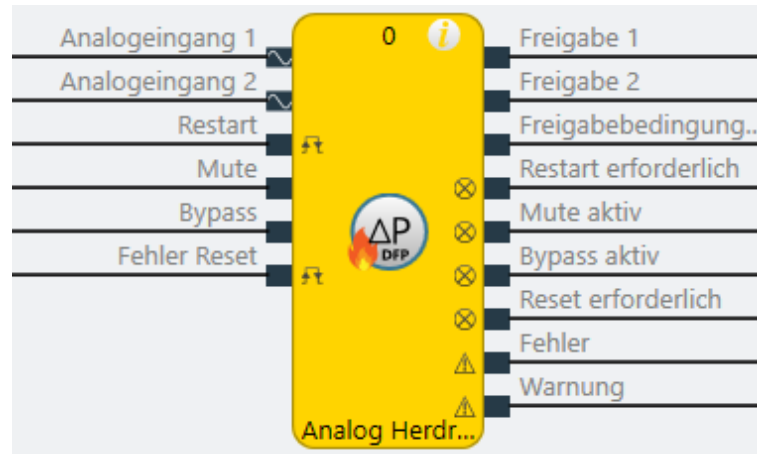
Bei der Bereichsüberwachung werden ein unterer und ein oberer Grenzwert definiert. Es kann Es kann überwacht werden, ob sich der Wert innerhalb oder außerhalb dieses Bereiches befindet.

Im Speziellen soll hier der (Differenz-)Druck im Brennraum (Herdraum) einer feuerungstechnischen Anlage mittels Drucktransmittern in 0/4..20mA ausgewertet werden.

Defaultmäßig ist eine zweikanalige Überwachung mit manuellem Restart eingestellt.

Hysterese:

Pro Grenzwert werden 2 Schwellenwerte konfiguriert. Ein Schwellenwert (Einschaltswelle) definiert, wann der betroffene Ausgang eingeschaltet wird. Der zweite Schwellenwert (Ausschaltswelle) definiert, wann der Ausgang wieder abgeschaltet wird.



Abb. 202: Überwachung auf „Innerhalb eines Bereiches“

### 8.12.9.3 Eigenschaften des Funktionsblocks

#### Parameter

Eigenschaften	Mögliche Werte
Restart-Modus	<ul style="list-style-type: none"> <li>• Automatischer Start (default)</li> <li>• Manueller Start</li> </ul>
Reset benutzen	<ul style="list-style-type: none"> <li>• Ohne, d.h. automatischer Reset (default)</li> <li>• Mit, d.h. manueller Reset</li> </ul>
Muting aktivieren	<ul style="list-style-type: none"> <li>• Ohne (default)</li> <li>• Mit (Optional: Zeitbegrenzung 1 – 7200 s)</li> </ul>
Bypass aktivieren	<ul style="list-style-type: none"> <li>• Ohne (default)</li> <li>• Mit (Optional: Zeitbegrenzung 1 – 600 min)</li> </ul>
Zeitbegrenzung für Mute/ Bypass	<ul style="list-style-type: none"> <li>• Ohne</li> <li>• Mit (default)</li> </ul>
Aktive Warnung schaltet die Freigabe ab	<ul style="list-style-type: none"> <li>• Warnung schaltet Freigabe-Ausgang nicht ab</li> <li>• Warnung schaltet Freigabe-Ausgang ab (default)</li> </ul>
Anzahl der Bereiche	1 – 2 (default: 1)

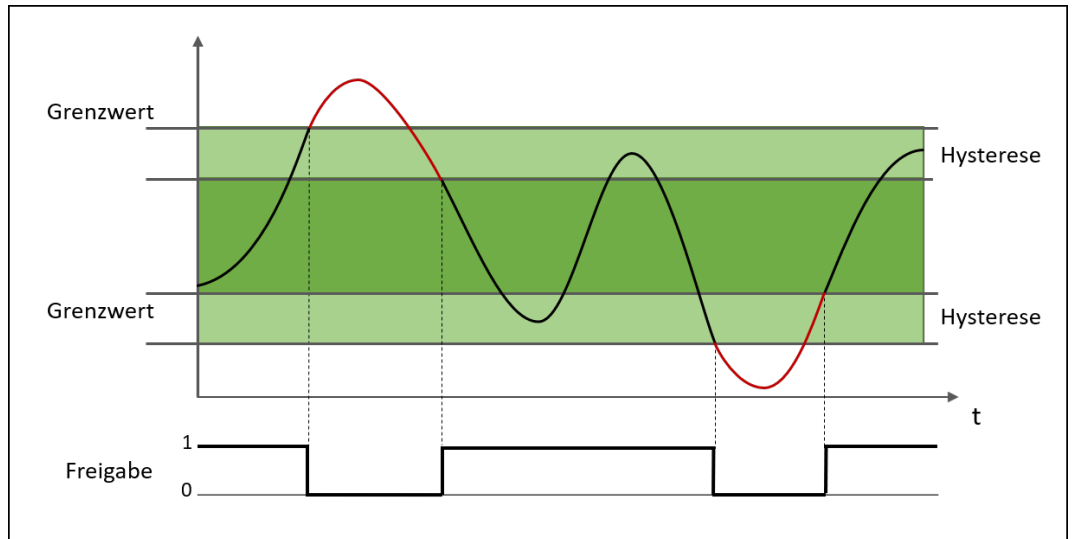
#### Zweikanaligkeit

Eigenschaften	Mögliche Werte
Zweikanaligkeit aktivieren (der angeschlossenen Sensorelemente)	<ul style="list-style-type: none"> <li>• Ohne (default)</li> <li>• Mit</li> </ul>

**Zweikanalige Auswertung**

Diese Parameter müssen nur angegeben werden, wenn Sensorelemente zweikanalig verwendet werden bzw. parametrierbar sind.

Eigenschaften	Mögliche Werte
Art der Toleranz	<ul style="list-style-type: none"> <li>• Absoluter Wert</li> <li>• Relativer Wert</li> <li>• Absoluter oder relativer Wert</li> <li>• Absoluter und relativer Wert</li> <li>• Vergleich inaktiv (default)</li> </ul>
Absoluter Toleranzwert	parametrierbare zulässige Toleranz zweier Sensoreingänge zueinander
Relativer Toleranzwert	prozentuale Angabe der Toleranz, bezogen auf den konsolidierten Wert
Toleranzzeit	Zeit, in der die Werte zueinander abweichen dürfen, d.h. eine Verletzung der definierten Toleranz zulässig ist <ul style="list-style-type: none"> <li>• 0...60000 ms</li> </ul>
Art der Konsolidierung	<ul style="list-style-type: none"> <li>• Durchschnitt</li> <li>• Eingang 1</li> <li>• Eingang 2</li> <li>• Größerer Wert</li> <li>• Kleinerer Wert</li> </ul>

**Bereich**

Eigenschaften	Mögliche Werte
Überwachungsmodus	<ul style="list-style-type: none"> <li>• Innerhalb des Fensters (default)</li> <li>• Außerhalb des Fensters</li> </ul>
obere Grenze	<ul style="list-style-type: none"> <li>• Eingabe des oberen Grenzwerts (default: 0)</li> </ul>
untere Grenze	<ul style="list-style-type: none"> <li>• Eingabe des unteren Grenzwerts (default: 0)</li> </ul>
Hysterese-Art	<ul style="list-style-type: none"> <li>• Absolut (default)</li> <li>• Relativ</li> </ul>
Hysterese-Wert	Eingabe des Hysterese-Wertes
Freigabe reagiert auf Mute	<ul style="list-style-type: none"> <li>• Ja (default)</li> <li>• Nein</li> </ul>
Freigabe reagiert auf By-pass	<ul style="list-style-type: none"> <li>• Ja (default)</li> <li>• Nein</li> </ul>

**EA-Konfiguration**

Eigenschaften	Mögliche Werte
Entprellzeit Reset / Restart	<ul style="list-style-type: none"> <li>• 1 ms</li> <li>• 100 ms (default)</li> <li>• 350 ms</li> </ul>
Reset und Restart erforderlich blinken	<ul style="list-style-type: none"> <li>• Reset / Restart sind dauernd High (default)</li> <li>• Reset / Restart blinken</li> </ul>
Fehlerausgänge nutzen	<ul style="list-style-type: none"> <li>• Fehlerausgänge nicht nutzen (default)</li> <li>• Fehlerausgänge nutzen</li> </ul>
Warnungsausgänge nutzen	<ul style="list-style-type: none"> <li>• Warnungsausgänge nicht nutzen (default)</li> <li>• Warnungsausgänge nutzen</li> </ul>

## 8.12.9.4 Ausgänge

**Freigabe 1 – 2**

Der jeweilige Ausgang ist High, wenn

- das Ergebnis des jeweiligen Vergleichs positiv ist und entsprechend der gewählten Reset-Funktion weitergeleitet wird,
- der jeweilige Vergleich erfolgreich gemutet wird (Muting aktiv) **oder**
- ein Bypass der Vergleiche vorliegt (Bypass aktiv).

**Freigabebedingung erfüllt**

Der Ausgang wird High, wenn mindestens ein Vergleich des jeweiligen FBs positiv ist.

**Restart erforderlich**

Der Ausgang existiert, wenn ein manueller Restart parametrisiert wurde. Der Ausgang wird High oder blinkt, wenn die Freigabebedingung erfüllt ist, aber der jeweilige Freigabeausgang noch Low ist. Der Ausgang wird Low, wenn (bei positivem Vergleich) der Eingang Restart einen High-Impuls erhält und weitergeleitet wird, oder wenn die Freigabebedingung erlischt.

**Muting aktiv**

Der Ausgang ist High, wenn die Funktion Muting erfolgreich aktiviert wurde und die Muting-Zeit noch nicht abgelaufen ist.

**Bypass aktiv**

Der Ausgang wird High, wenn die Funktion Bypass aktiviert wurde und die Bypass-Zeit noch nicht abgelaufen ist.

**Reset erforderlich**

Der Ausgang zeigt durch Blinken oder dauerndes High-Signal an, dass ein Überwachungsfehler vorlag und vom Anwender beseitigt wurde. Der Anwender wird jetzt aufgefordert mit **Reset** zu bestätigen.

**Fehler**

Der Ausgang wird High, solange ein Fehler in den für diesen Baustein relevanten System-Komponenten vorliegt (z. B. ein Fehler, eines angeschlossenen Sensors).

**Warnung**

Der Ausgang wird High, wenn der vom Anwender definierte Überwachungsbereich über- oder unterschritten wird.

8.12.10 Analog Ratio

8.12.10.1 Funktionsblockdiagramm



Abb. 203: Logische Anschlüsse für den Funktionsblock Analog Ratio

8.12.10.2 Allgemeine Beschreibung

Der Funktionsblock ermöglicht den Vergleich zweier analoger Ist-Werte an den Analogeingängen A und B bzw. die Überwachung, ob ein vorgegebenes Verhältnis V dieser beiden Ist-Werte über oder unter einem Grenzwert liegt oder ob dieses Verhältnis innerhalb oder außerhalb eines Grenzbereiches liegt.

Beispiel:

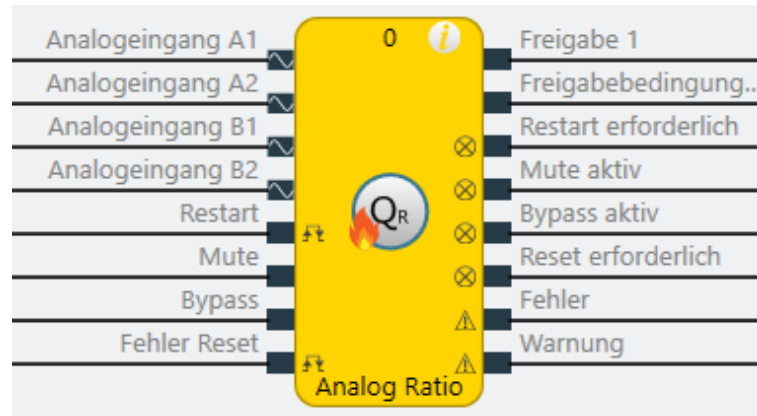
$$V = a / b = \text{Analogeingang A} / \text{Analogeingang B}$$

Bei parametrierter Überschreitung:  $\text{Analogeingang A} * b > \text{Analogeingang B} * a$

Bei parametrierter Unterschreitung:  $\text{Analogeingang A} * b < \text{Analogeingang B} * a$

Ist parametrierte Bedingung wahr (d. h. es liegt eine Über- bzw. Unterschreitung vor), wechselt der Ausgang von High nach Low.



**WARNUNG**

Mit dem Funktionsblock können nur gleiche Größen miteinander verglichen werden, z. B. Temperatur – Temperatur oder Druck – Druck.

Im Speziellen soll hier mittels (Differenz-)Drucktransmittern, Strömungstransmittern oder Mengenumformern in 0/4...20mA im jeweiligen Brennmittel einer feuerungstechnischen Anlage ein sicheres Grenzwertverhältnis zweier Medien, z. B. Erdgas zu Luft, kontrolliert werden. Bei dieser Art der Grenzwertverhältnisüberwachung wird nicht im Verhältnis der Medien geregelt, es wird sicherheitstechnisch der oder die Freigabeausgänge auf Low gesetzt.

Defaultmäßig ist eine zweikanalige Überwachung mit manuellem Restart eingestellt.

## 8.12.10.3 Eigenschaften des Funktionsblocks

**Parameter**

Eigenschaften	Mögliche Werte
Restart-Modus	<ul style="list-style-type: none"> <li>• Automatischer Start (default)</li> <li>• Manueller Start</li> </ul>
Reset benutzen	<ul style="list-style-type: none"> <li>• Ohne, d.h. automatischer Reset (default)</li> <li>• Mit, d.h. manueller Reset</li> </ul>
Muting aktivieren	<ul style="list-style-type: none"> <li>• Ohne (default)</li> <li>• Mit (Optional: Zeitbegrenzung 1 – 7200 s)</li> </ul>
Bypass aktivieren	<ul style="list-style-type: none"> <li>• Ohne (default)</li> <li>• Mit (Optional: Zeitbegrenzung 1 – 600 min)</li> </ul>
Zeitbegrenzung für Mute/ Bypass	<ul style="list-style-type: none"> <li>• Ohne</li> <li>• Mit (default)</li> </ul>
Aktive Warnung schaltet die Freigabe ab	<ul style="list-style-type: none"> <li>• Warnung schaltet Freigabe-Ausgang nicht ab</li> <li>• Warnung schaltet Freigabe-Ausgang ab (default)</li> </ul>

**Zweikanaligkeit**

Eigenschaften	Mögliche Werte
Zweikanaligkeit aktivieren (der angeschlossenen Sen- sorelemente)	<ul style="list-style-type: none"> <li>• Ohne (default)</li> <li>• Mit</li> </ul>

**Zweikanalige Auswertung**

Diese Parameter müssen nur angegeben werden, wenn Sensorelemente zweikanalig verwendet werden bzw. parametrisiert sind.

Eigenschaften	Mögliche Werte
Art der Toleranz	<ul style="list-style-type: none"> <li>• Absoluter Wert</li> <li>• Relativer Wert</li> <li>• Absoluter oder relativer Wert</li> <li>• Absoluter und relativer Wert</li> <li>• Vergleich inaktiv (default)</li> </ul>
Absoluter Toleranzwert	parametrierbare zulässige Toleranz zweier Sensoreingänge zueinander
Relativer Toleranzwert	prozentuale Angabe der Toleranz, bezogen auf den konsolidierten Wert
Toleranzzeit	Zeit, in der die Werte zueinander abweichen dürfen, d.h. eine Verletzung der definierten Toleranz zulässig ist <ul style="list-style-type: none"> <li>• 0...60000 ms</li> </ul>
Art der Konsolidierung	<ul style="list-style-type: none"> <li>• Durchschnitt</li> <li>• Eingang 1</li> <li>• Eingang 2</li> <li>• Größerer Wert</li> <li>• Kleinerer Wert</li> </ul>



**Verhältnis**

Eigenschaften	Mögliche Werte
Vergleichsmodus	<ul style="list-style-type: none"> <li>• Überschreitung</li> <li>• Unterschreitung (default)</li> <li>• Innerhalb des Fensters</li> <li>• Außerhalb des Fensters</li> </ul>
Faktor Eingang A	Eingabe ganzzahliger Wert für a (default: 2)
Faktor Eingang B	Eingabe ganzzahliger Wert für b (default: 1)
Hysterese-Wert	Eingabe des relativen Hysterese-Wertes in % (default: 0 %)

**EA-Konfiguration**

Eigenschaften	Mögliche Werte
Entprellzeit Reset / Restart	<ul style="list-style-type: none"> <li>• 1 ms</li> <li>• 100 ms (default)</li> <li>• 350 ms</li> </ul>
Reset und Restart erforderlich blinken	<ul style="list-style-type: none"> <li>• Reset / Restart sind dauernd High (default)</li> <li>• Reset / Restart blinken</li> </ul>
Fehlerausgänge nutzen	<ul style="list-style-type: none"> <li>• Fehlerausgänge nicht nutzen (default)</li> <li>• Fehlerausgänge nutzen</li> </ul>
Warnungsausgänge nutzen	<ul style="list-style-type: none"> <li>• Warnungsausgänge nicht nutzen (default)</li> <li>• Warnungsausgänge nutzen</li> </ul>

8.12.10.4 Ausgänge

**Freigabe 1**

Der jeweilige Ausgang ist High, wenn

- das Ergebnis des jeweiligen Vergleichs positiv ist und entsprechend der gewählten Reset-Funktion weitergeleitet wird,
- der jeweilige Vergleich erfolgreich gemutet wird (Muting aktiv) **oder**
- ein Bypass der Vergleiche vorliegt (Bypass aktiv).

**Freigabebedingung erfüllt**

Der Ausgang wird High, wenn mindestens ein Vergleich des jeweiligen FBs positiv ist.

**Restart erforderlich**

Der Ausgang existiert, wenn ein manueller Restart parametrierung wurde. Der Ausgang wird High oder blinkt, wenn die Freigabebedingung erfüllt ist, aber der jeweilige Freigabeausgang noch Low ist. Der Ausgang wird Low, wenn (bei positivem Vergleich) der Eingang Restart einen High-Impuls erhält und weitergeleitet wird, oder wenn die Freigabebedingung erlischt.

**Muting aktiv**

Der Ausgang ist High, wenn die Funktion Muting erfolgreich aktiviert wurde und die Muting-Zeit noch nicht abgelaufen ist.

**Bypass aktiv**

Der Ausgang wird High, wenn die Funktion Bypass aktiviert wurde und die Bypass-Zeit noch nicht abgelaufen ist.

**Reset erforderlich**

Der Ausgang zeigt durch Blinken oder dauerndes High-Signal an, dass ein Überwachungsfehler vorlag und vom Anwender beseitigt wurde. Der Anwender wird jetzt aufgefordert mit **Reset** zu bestätigen.

**Fehler**

Der Ausgang wird High, solange ein Fehler in den für diesen Baustein relevanten System-Komponenten vorliegt (z. B. ein Fehler, eines angeschlossenen Sensors).

**Warnung**

Der Ausgang wird High, wenn der vom Anwender definierte Überwachungsbereich über- oder unterschritten wird.

8.12.11 Digital Min Druck

8.12.11.1 Funktionsblockdiagramm



Abb. 204: Logische Anschlüsse für den Funktionsblock Digital Min Druck

8.12.11.2 Allgemeine Beschreibung

Der Funktionsblock kann dazu verwendet werden, die normativen Anforderungen an Sicherheitsanwendungen zum Quittieren eines manuellen Sicherheitsstopps und die anschließende Anforderung eines Wiederanlaufs der Anwendung zu erfüllen. Typischerweise enthält jede Sicherheitslogik einer flexiblen Sicherheits-Steuerung auf Basis von samos®PRO diesen Funktionsblock.

Im Gegensatz zum analogen Funktionsblock „Analog Min Druck“, können hier bis maximal 7 potentialfreie Druckschalter bzw. Druckwächter bzw. allgemein potentialfreie Kontakte, welche eine Überwachung auf Druck minimal bereits und vollständig nach Norm mechanisch erfüllen, angeschlossen werden. Beispielhaft kann hier ein bauteilgeprüfter Druckwächter nach DIN EN 1854 für Gasbrenner mittels Auswertung des potentialfreien Kontaktes überwacht werden.

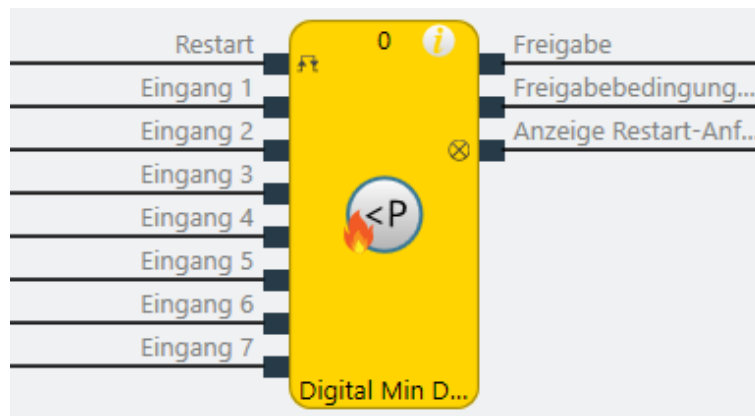
8.12.11.3 Eigenschaften des Funktionsblocks

Parameter	Mögliche Werte
Min. Reset-Pulszeit	<ul style="list-style-type: none"> <li>• 100 ms</li> <li>• 350 ms</li> </ul>
Anzahl Eingänge	2 bis 8 (= 1 bis 7 Freigabe-Eingänge aktiviert)

8.12.11.4 Ausgänge

**Ausgang Freigabebedingung erfüllt**

Der Ausgang **Freigabebedingung erfüllt** zeigt das Ergebnis einer UND-Verknüpfung aller aktivierten **Freigabe**-Eingänge. Er wird High, wenn alle aktivierten **Freigabe**-Eingänge High sind.

**Ausgang Reset erforderlich**

Der Ausgang **Reset erforderlich** zeigt durch Pulsieren mit 1 Hz an, dass der Funktionsblock einen gültigen Reset-Puls am Eingang **Reset** erwartet, damit der Ausgang **Freigabe** auf High gehen kann. Dies ist der Fall, wenn der Ausgang **Freigabebedingung erfüllt** High ist, d. h. alle aktivierten **Freigabe**-Eingänge High sind, aber der Ausgang **Freigabe** noch Low ist. Üblicherweise wird dieser Ausgang verwendet, um eine Meldelampe anzusteuern.

**Ausgang Freigabe**

Der Ausgang **Freigabe** wird High, wenn der Ausgang **Freigabebedingung erfüllt** High ist und ein gültiger Reset-Puls am Eingang **Reset** erkannt wurde, vorausgesetzt alle aktivierten **Freigabe**-Eingänge bleiben High.

Die **Min. Reset-Pulszeit** bestimmt die Mindestdauer des Pulses am Eingang **Reset**. Gültige Werte sind 100 ms und 350 ms. Wenn die Pulsdauer kürzer ist als die konfigurierte minimale Pulszeit oder länger als 30 s, dann wird der Puls ignoriert.

Der Ausgang **Freigabe** wird Low, wenn einer oder mehrere **Freigabe**-Eingänge auf Low gehen.



**WARNUNG**

**Stellen Sie sicher, dass die Übergänge der Signale für Rücksetzen den Anforderungen entsprechen!**

Bei einem Kurzschluss nach High (nach 24 V DC) an einem physikalischen Eingang kann das ausgewertete Signal einen Puls aufweisen, wenn das Signal infolge der Kurzschlusserkennung zurückgesetzt wird. Wenn ein solcher Puls zu einer Gefahr bringenden Zustand in der Maschine führen kann, dann sind folgende Punkte zu beachten:

- Für geschützte Leitungsverlegung für die Signalleitung sorgen (wegen Querschluss zu anderen Signalleitungen).
- Keine Kurzschlusserkennung, d. h. nicht auf Testausgänge referenzieren.

**Ablauf-/Timing-Diagramm**



Abb. 205: Ablauf-/Timing-Diagramm für den Funktionsblock

8.12.12 Digital Max Druck

8.12.12.1 Funktionsblockdiagramm

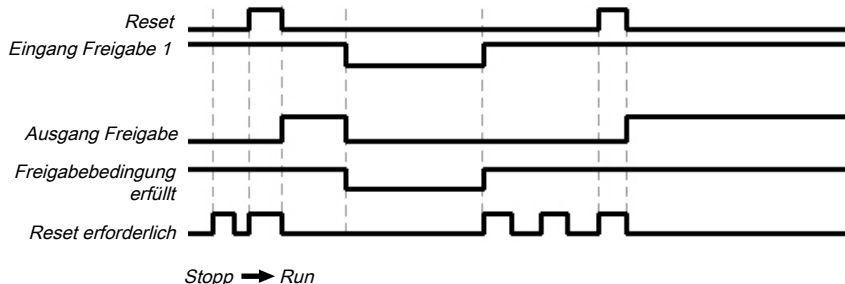

Abb. 206: Logische Anschlüsse für den Funktionsblock Digital Max Druck

8.12.12.2 Allgemeine Beschreibung

Der Funktionsblock kann dazu verwendet werden, die normativen Anforderungen an Sicherheitsanwendungen zum Quittieren eines manuellen Sicherheitsstopps und die anschließende Anforderung eines Wiederanlaufs der Anwendung zu erfüllen. Typischerweise enthält jede Sicherheitslogik einer flexiblen Sicherheits-Steuerung auf Basis von samos® PRO diesen Funktionsblock.

Im Gegensatz zum analogen Funktionsblock „Analog Max Druck“, können hier bis maximal 7 potentialfreie Druckschalter bzw. Druckwächter bzw. allgemein potentialfreie Kontakte, welche eine Überwachung auf Druck maximal bereits und vollständig nach Norm mechanisch erfüllen, angeschlossen werden. Beispielhaft kann hier ein bauteilgeprüfter Druckwächter nach DIN EN 1854 für Gasbrenner mittels Auswertung des potentialfreien Kontaktes überwacht werden.

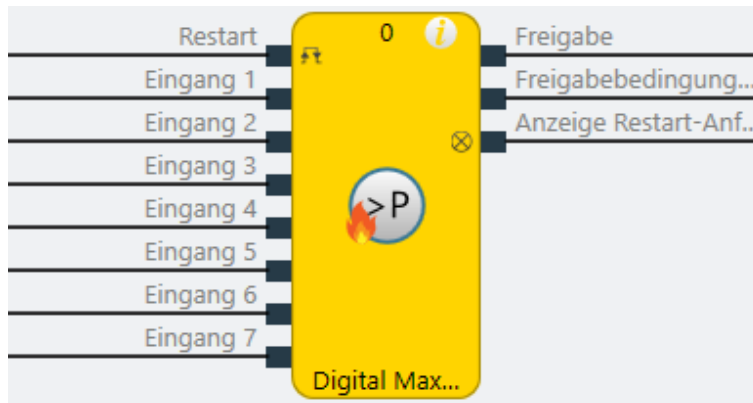
8.12.12.3 Eigenschaften des Funktionsblocks

Parameter	Mögliche Werte
Min. Reset-Pulszeit	<ul style="list-style-type: none"> <li>• 100 ms</li> <li>• 350 ms</li> </ul>
Anzahl Eingänge	2 bis 8 (= 1 bis 7 Freigabe-Eingänge aktiviert)

8.12.12.4 Ausgänge

**Ausgang Freigabebedingung erfüllt**

Der Ausgang **Freigabebedingung erfüllt** zeigt das Ergebnis einer UND-Verknüpfung aller aktivierten **Freigabe**-Eingänge. Er wird High, wenn alle aktivierten **Freigabe**-Eingänge High sind.

**Ausgang Reset erforderlich**

Der Ausgang **Reset erforderlich** zeigt durch Pulsieren mit 1 Hz an, dass der Funktionsblock einen gültigen Reset-Puls am Eingang **Reset** erwartet, damit der Ausgang **Freigabe** auf High gehen kann. Dies ist der Fall, wenn der Ausgang **Freigabebedingung erfüllt** High ist, d. h. alle aktivierten **Freigabe**-Eingänge High sind, aber der Ausgang **Freigabe** noch Low ist. Üblicherweise wird dieser Ausgang verwendet, um eine Meldelampe anzusteuern.

**Ausgang Freigabe**

Der Ausgang **Freigabe** wird High, wenn der Ausgang **Freigabebedingung erfüllt** High ist und ein gültiger Reset-Puls am Eingang **Reset** erkannt wurde, vorausgesetzt alle aktivierten **Freigabe**-Eingänge bleiben High.

Die **Min. Reset-Pulszeit** bestimmt die Mindestdauer des Pulses am Eingang **Reset**. Gültige Werte sind 100 ms und 350 ms. Wenn die Pulsdauer kürzer ist als die konfigurierte minimale Pulszeit oder länger als 30 s, dann wird der Puls ignoriert.

Der Ausgang **Freigabe** wird Low, wenn einer oder mehrere **Freigabe**-Eingänge auf Low gehen.



**WARNUNG**

**Stellen Sie sicher, dass die Übergänge der Signale für Rücksetzen den Anforderungen entsprechen!**

Bei einem Kurzschluss nach High (nach 24 V DC) an einem physikalischen Eingang kann das ausgewertete Signal einen Puls aufweisen, wenn das Signal infolge der Kurzschlusserkennung zurückgesetzt wird. Wenn ein solcher Puls zu einer Gefahr bringenden Zustand in der Maschine führen kann, dann sind folgende Punkte zu beachten:

- Für geschützte Leitungsverlegung für die Signalleitung sorgen (wegen Querschluss zu anderen Signalleitungen).
- Keine Kurzschlusserkennung, d. h. nicht auf Testausgänge referenzieren.

**Ablauf-/Timing-Diagramm**



Abb. 207: Ablauf-/Timing-Diagramm für den Funktionsblock

8.12.13 Digital Min Strömung

8.12.13.1 Funktionsblockdiagramm

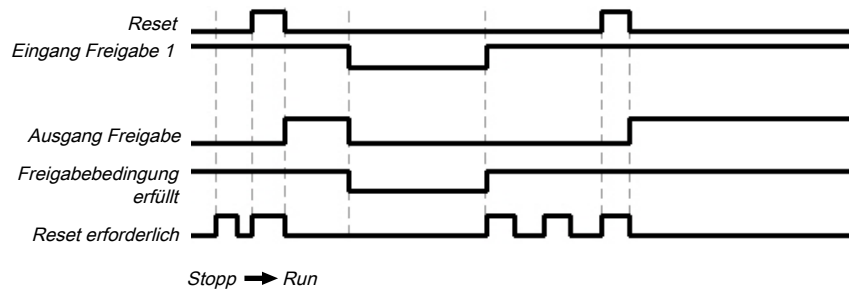

Abb. 208: Logische Anschlüsse für den Funktionsblock Digital Min Strömung

8.12.13.2 Allgemeine Beschreibung

Der Funktionsblock kann dazu verwendet werden, die normativen Anforderungen an Sicherheitsanwendungen zum Quittieren eines manuellen Sicherheitsstopps und die anschließende Anforderung eines Wiederanlaufs der Anwendung zu erfüllen. Typischerweise enthält jede Sicherheitslogik einer flexiblen Sicherheits-Steuerung auf Basis von samos® PRO diesen Funktionsblock.

Im Gegensatz zum analogen Funktionsblock „Analog Min Strömung“, können hier bis maximal 7 potentialfreie Druckschalter bzw. Druckwächter oder Strömungswächter bzw. allgemein potentialfreie Kontakte, welche eine Überwachung auf Druck oder Strömung minimal bereits und vollständig nach Norm mechanisch erfüllen, angeschlossen werden. Beispielhaft kann hier ein bauteilgeprüfter Druckwächter nach DIN EN 1854 für Gasbrenner mittels Auswertung des potentialfreien Kontaktes überwacht werden.

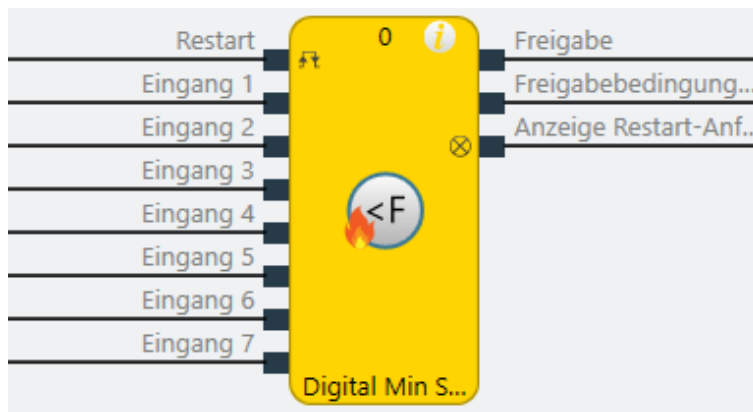
8.12.13.3 Eigenschaften des Funktionsblocks

Parameter	Mögliche Werte
Min. Reset-Pulszeit	<ul style="list-style-type: none"> <li>• 100 ms</li> <li>• 350 ms</li> </ul>
Anzahl Eingänge	2 bis 8 (= 1 bis 7 Freigabe-Eingänge aktiviert)

8.12.13.4 Ausgänge

**Ausgang Freigabebedingung erfüllt**

Der Ausgang **Freigabebedingung erfüllt** zeigt das Ergebnis einer UND-Verknüpfung aller aktivierten **Freigabe**-Eingänge. Er wird High, wenn alle aktivierten **Freigabe**-Eingänge High sind.

**Ausgang Reset erforderlich**

Der Ausgang **Reset erforderlich** zeigt durch Pulsieren mit 1 Hz an, dass der Funktionsblock einen gültigen Reset-Puls am Eingang **Reset** erwartet, damit der Ausgang **Freigabe** auf High gehen kann. Dies ist der Fall, wenn der Ausgang **Freigabebedingung erfüllt** High ist, d. h. alle aktivierten **Freigabe**-Eingänge High sind, aber der Ausgang **Freigabe** noch Low ist. Üblicherweise wird dieser Ausgang verwendet, um eine Meldelampe anzusteuern.

**Ausgang Freigabe**

Der Ausgang **Freigabe** wird High, wenn der Ausgang **Freigabebedingung erfüllt** High ist und ein gültiger Reset-Puls am Eingang **Reset** erkannt wurde, vorausgesetzt alle aktivierten **Freigabe**-Eingänge bleiben High.

Die **Min. Reset-Pulszeit** bestimmt die Mindestdauer des Pulses am Eingang **Reset**. Gültige Werte sind 100 ms und 350 ms. Wenn die Pulsdauer kürzer ist als die konfigurierte minimale Pulszeit oder länger als 30 s, dann wird der Puls ignoriert.

Der Ausgang **Freigabe** wird Low, wenn einer oder mehrere **Freigabe**-Eingänge auf Low gehen.



**WARNUNG**

**Stellen Sie sicher, dass die Übergänge der Signale für Rücksetzen den Anforderungen entsprechen!**

Bei einem Kurzschluss nach High (nach 24 V DC) an einem physikalischen Eingang kann das ausgewertete Signal einen Puls aufweisen, wenn das Signal infolge der Kurzschlusserkennung zurückgesetzt wird. Wenn ein solcher Puls zu einer Gefahr bringenden Zustand in der Maschine führen kann, dann sind folgende Punkte zu beachten:

- Für geschützte Leitungsverlegung für die Signalleitung sorgen (wegen Querschluss zu anderen Signalleitungen).
- Keine Kurzschlusserkennung, d. h. nicht auf Testausgänge referenzieren.

**Ablauf-/Timing-Diagramm**



Abb. 209: Ablauf-/Timing-Diagramm für den Funktionsblock

8.12.14 Digital Max Strömung

8.12.14.1 Funktionsblockdiagramm

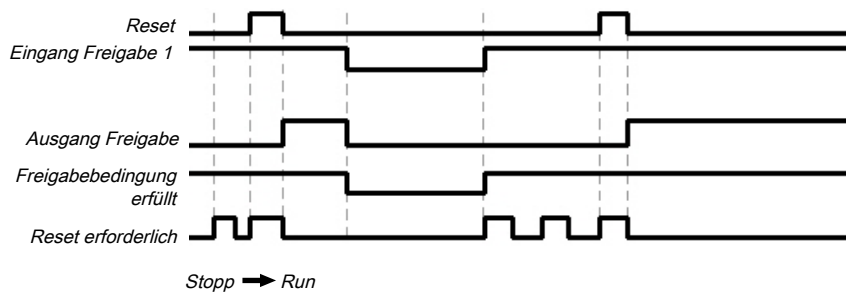

Abb. 210: Logische Anschlüsse für den Funktionsblock Digital Max Strömung

8.12.14.2 Allgemeine Beschreibung

Der Funktionsblock kann dazu verwendet werden, die normativen Anforderungen an Sicherheitsanwendungen zum Quittieren eines manuellen Sicherheitsstopps und die anschließende Anforderung eines Wiederanlaufs der Anwendung zu erfüllen. Typischerweise enthält jede Sicherheitslogik einer flexiblen Sicherheits-Steuerung auf Basis von samos® PRO diesen Funktionsblock.

Im Gegensatz zum analogen Funktionsblock „Analog Max Strömung“, können hier bis maximal 7 potentialfreie Druckschalter bzw. Druckwächter oder Strömungswächter bzw. allgemein potentialfreie Kontakte, welche eine Überwachung auf Druck oder Strömung maximal bereits und vollständig nach Norm mechanisch erfüllen, angeschlossen werden. Beispielhaft kann hier ein bauteilgeprüfter Druckwächter nach DIN EN 1854 für Gasbrenner mittels Auswertung des potentialfreien Kontaktes überwacht werden.

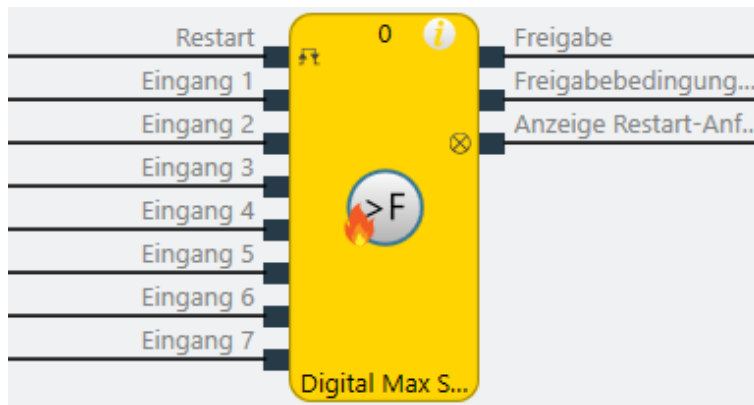
8.12.14.3 Eigenschaften des Funktionsblocks

Parameter	Mögliche Werte
Min. Reset-Pulszeit	<ul style="list-style-type: none"> <li>• 100 ms</li> <li>• 350 ms</li> </ul>
Anzahl Eingänge	2 bis 8 (= 1 bis 7 Freigabe-Eingänge aktiviert)

8.12.14.4 Ausgänge

**Ausgang Freigabebedingung erfüllt**

Der Ausgang **Freigabebedingung erfüllt** zeigt das Ergebnis einer UND-Verknüpfung aller aktivierten **Freigabe**-Eingänge. Er wird High, wenn alle aktivierten **Freigabe**-Eingänge High sind.

**Ausgang Reset erforderlich**

Der Ausgang **Reset erforderlich** zeigt durch Pulsieren mit 1 Hz an, dass der Funktionsblock einen gültigen Reset-Puls am Eingang **Reset** erwartet, damit der Ausgang **Freigabe** auf High gehen kann. Dies ist der Fall, wenn der Ausgang **Freigabebedingung erfüllt** High ist, d. h. alle aktivierten **Freigabe**-Eingänge High sind, aber der Ausgang **Freigabe** noch Low ist. Üblicherweise wird dieser Ausgang verwendet, um eine Meldelampe anzusteuern.

**Ausgang Freigabe**

Der Ausgang **Freigabe** wird High, wenn der Ausgang **Freigabebedingung erfüllt** High ist und ein gültiger Reset-Puls am Eingang **Reset** erkannt wurde, vorausgesetzt alle aktivierten **Freigabe**-Eingänge bleiben High.

Die **Min. Reset-Pulszeit** bestimmt die Mindestdauer des Pulses am Eingang **Reset**. Gültige Werte sind 100 ms und 350 ms. Wenn die Pulsdauer kürzer ist als die konfigurierte minimale Pulszeit oder länger als 30 s, dann wird der Puls ignoriert.

Der Ausgang **Freigabe** wird Low, wenn einer oder mehrere **Freigabe**-Eingänge auf Low gehen.



**WARNUNG**

**Stellen Sie sicher, dass die Übergänge der Signale für Rücksetzen den Anforderungen entsprechen!**

Bei einem Kurzschluss nach High (nach 24 V DC) an einem physikalischen Eingang kann das ausgewertete Signal einen Puls aufweisen, wenn das Signal infolge der Kurzschlusserkennung zurückgesetzt wird. Wenn ein solcher Puls zu einer Gefahr bringenden Zustand in der Maschine führen kann, dann sind folgende Punkte zu beachten:

- Für geschützte Leitungsverlegung für die Signalleitung sorgen (wegen Querschluss zu anderen Signalleitungen).
- Keine Kurzschlusserkennung, d. h. nicht auf Testausgänge referenzieren.

**Ablauf-/Timing-Diagramm**



Abb. 211: Ablauf-/Timing-Diagramm für den Funktionsblock



8.12.15 Digital Min Temperatur

8.12.15.1 Funktionsblockdiagramm

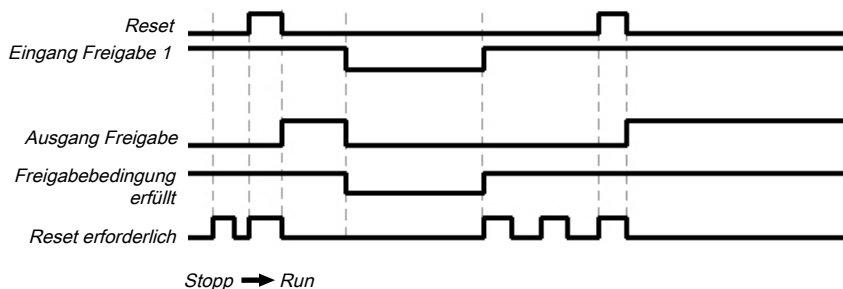

Abb. 212: Logische Anschlüsse für den Funktionsblock Digital Min Temperatur

8.12.15.2 Allgemeine Beschreibung

Der Funktionsblock kann dazu verwendet werden, die normativen Anforderungen an Sicherheitsanwendungen zum Quittieren eines manuellen Sicherheitsstopps und die anschließende Anforderung eines Wiederanlaufs der Anwendung zu erfüllen. Typischerweise enthält jede Sicherheitslogik einer flexiblen Sicherheits-Steuerung auf Basis von samos® PRO diesen Funktionsblock.

Im Gegensatz zum analogen Funktionsblock „Analog Min Temperatur“, können hier bis maximal 7 potentialfreie Kontakte von Sicherheitstemperaturwächtern bzw. allgemein potentialfreie Kontakte, welche eine Überwachung auf Temperatur minimal bereits und vollständig nach Norm mechanisch erfüllen, angeschlossen werden.

8.12.15.3 Eigenschaften des Funktionsblocks

Parameter	Mögliche Werte
Min. Reset-Pulszeit	<ul style="list-style-type: none"> <li>• 100 ms</li> <li>• 350 ms</li> </ul>
Anzahl Eingänge	2 bis 8 (= 1 bis 7 Freigabe-Eingänge aktiviert)

8.12.15.4 Ausgänge

**Ausgang Freigabebedingung erfüllt**

Der Ausgang **Freigabebedingung erfüllt** zeigt das Ergebnis einer UND-Verknüpfung aller aktivierten **Freigabe**-Eingänge. Er wird High, wenn alle aktivierten **Freigabe**-Eingänge High sind.

**Ausgang Reset erforderlich**

Der Ausgang **Reset erforderlich** zeigt durch Pulsieren mit 1 Hz an, dass der Funktionsblock einen gültigen Reset-Puls am Eingang **Reset** erwartet, damit der Ausgang **Freigabe** auf High gehen kann. Dies ist der Fall, wenn der Ausgang **Freigabebedingung erfüllt** High ist, d. h. alle aktivierten **Freigabe**-Eingänge High sind, aber der Ausgang **Freigabe** noch Low ist. Üblicherweise wird dieser Ausgang verwendet, um eine Meldelampe anzusteuern.

**Ausgang Freigabe**

Der Ausgang **Freigabe** wird High, wenn der Ausgang **Freigabebedingung erfüllt** High ist und ein gültiger Reset-Puls am Eingang **Reset** erkannt wurde, vorausgesetzt alle aktivierten **Freigabe**-Eingänge bleiben High.

Die **Min. Reset-Pulszeit** bestimmt die Mindestdauer des Pulses am Eingang **Reset**. Gültige Werte sind 100 ms und 350 ms. Wenn die Pulsdauer kürzer ist als die konfigurierte minimale Pulszeit oder länger als 30 s, dann wird der Puls ignoriert.

Der Ausgang **Freigabe** wird Low, wenn einer oder mehrere **Freigabe**-Eingänge auf Low gehen.



**Stellen Sie sicher, dass die Übergänge der Signale für Rücksetzen den Anforderungen entsprechen!**

Bei einem Kurzschluss nach High (nach 24 V DC) an einem physikalischen Eingang kann das ausgewertete Signal einen Puls aufweisen, wenn das Signal infolge der Kurzschlusserkennung zurückgesetzt wird. Wenn ein solcher Puls zu einer Gefahr bringenden Zustand in der Maschine führen kann, dann sind folgende Punkte zu beachten:

- Für geschützte Leitungsverlegung für die Signalleitung sorgen (wegen Querschluss zu anderen Signalleitungen).
- Keine Kurzschlusserkennung, d. h. nicht auf Testausgänge referenzieren.

**Ablauf-/Timing-Diagramm**



Abb. 213: Ablauf-/Timing-Diagramm für den Funktionsblock

8.12.16 Digital Max Temperatur

8.12.16.1 Funktionsblockdiagramm

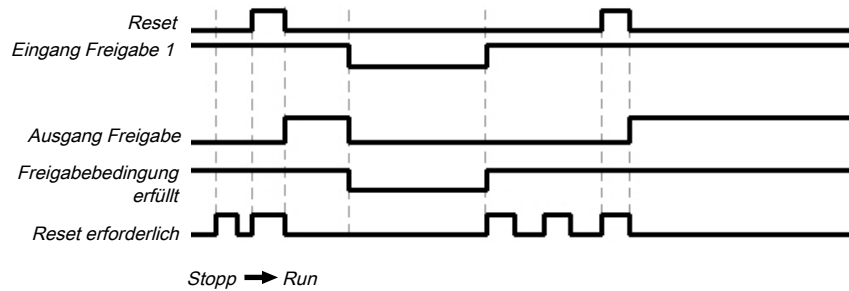

Abb. 214: Logische Anschlüsse für den Funktionsblock Digital Max Temperatur

8.12.16.2 Allgemeine Beschreibung

Der Funktionsblock kann dazu verwendet werden, die normativen Anforderungen an Sicherheitsanwendungen zum Quittieren eines manuellen Sicherheitsstopps und die anschließende Anforderung eines Wiederanlaufs der Anwendung zu erfüllen. Typischerweise enthält jede Sicherheitslogik einer flexiblen Sicherheits-Steuerung auf Basis von samos®PRO diesen Funktionsblock.

Im Gegensatz zum analogen Funktionsblock „Analog Max Temperatur“, können hier bis maximal 7 potentialfreie Kontakte von Sicherheitstemperaturwächtern bzw. allgemein potentialfreie Kontakte, welche eine Überwachung auf Temperatur maximal bereits und vollständig nach Norm mechanisch erfüllen, angeschlossen werden.

8.12.16.3 Eigenschaften des Funktionsblocks

Parameter	Mögliche Werte
Min. Reset-Pulszeit	<ul style="list-style-type: none"> <li>• 100 ms</li> <li>• 350 ms</li> </ul>
Anzahl Eingänge	2 bis 8 (= 1 bis 7 Freigabe-Eingänge aktiviert)

8.12.16.4 Ausgänge

**Ausgang Freigabebedingung erfüllt**

Der Ausgang **Freigabebedingung erfüllt** zeigt das Ergebnis einer UND-Verknüpfung aller aktivierten **Freigabe**-Eingänge. Er wird High, wenn alle aktivierten **Freigabe**-Eingänge High sind.

**Ausgang Reset erforderlich**

Der Ausgang **Reset erforderlich** zeigt durch Pulsieren mit 1 Hz an, dass der Funktionsblock einen gültigen Reset-Puls am Eingang **Reset** erwartet, damit der Ausgang **Freigabe** auf High gehen kann. Dies ist der Fall, wenn der Ausgang **Freigabebedingung erfüllt** High ist, d. h. alle aktivierten **Freigabe**-Eingänge High sind, aber der Ausgang **Freigabe** noch Low ist. Üblicherweise wird dieser Ausgang verwendet, um eine Meldelampe anzusteuern.

**Ausgang Freigabe**

Der Ausgang **Freigabe** wird High, wenn der Ausgang **Freigabebedingung erfüllt** High ist und ein gültiger Reset-Puls am Eingang **Reset** erkannt wurde, vorausgesetzt alle aktivierten **Freigabe**-Eingänge bleiben High.

Die **Min. Reset-Pulszeit** bestimmt die Mindestdauer des Pulses am Eingang **Reset**. Gültige Werte sind 100 ms und 350 ms. Wenn die Pulsdauer kürzer ist als die konfigurierte minimale Pulszeit oder länger als 30 s, dann wird der Puls ignoriert.

Der Ausgang **Freigabe** wird Low, wenn einer oder mehrere **Freigabe**-Eingänge auf Low gehen.



**Stellen Sie sicher, dass die Übergänge der Signale für Rücksetzen den Anforderungen entsprechen!**

Bei einem Kurzschluss nach High (nach 24 V DC) an einem physikalischen Eingang kann das ausgewertete Signal einen Puls aufweisen, wenn das Signal infolge der Kurzschlusserkennung zurückgesetzt wird. Wenn ein solcher Puls zu einer Gefahr bringenden Zustand in der Maschine führen kann, dann sind folgende Punkte zu beachten:

- Für geschützte Leitungsverlegung für die Signalleitung sorgen (wegen Querschluss zu anderen Signalleitungen).
- Keine Kurzschlusserkennung, d. h. nicht auf Testausgänge referenzieren.

**Ablauf-/Timing-Diagramm**



Abb. 215: Ablauf-/Timing-Diagramm für den Funktionsblock

8.12.17 Digital Kaminzug

8.12.17.1 Funktionsblockdiagramm

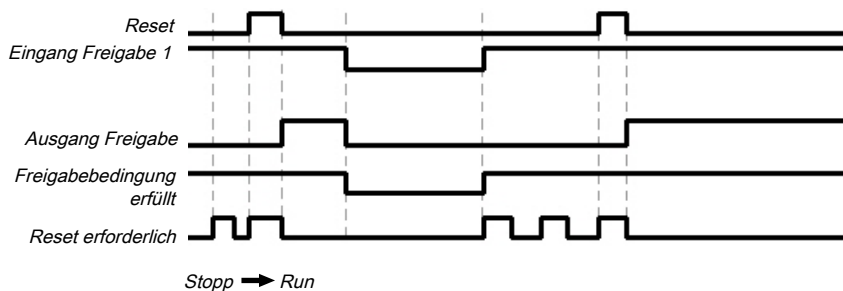

Abb. 216: Logische Anschlüsse für den Funktionsblock Digital Kaminzug

8.12.17.2 Allgemeine Beschreibung

Der Funktionsblock kann dazu verwendet werden, die normativen Anforderungen an Sicherheitsanwendungen zum Quittieren eines manuellen Sicherheitsstopps und die anschließende Anforderung eines Wiederanlaufs der Anwendung zu erfüllen. Typischerweise enthält jede Sicherheitslogik einer flexiblen Sicherheits-Steuerung auf Basis von samos® PRO diesen Funktionsblock.

Im Gegensatz zum analogen Funktionsblock „Analog Kaminzug“, können hier bis maximal 7 potentialfreie Kontakte von (Differenz-)Druckwächtern bzw. allgemein potentialfreie Kontakte, welche eine Überwachung auf eine ausreichende Strömung bzw. ausreichenden Differenzdruck im Abgaskanal (Kaminzug) bereits und vollständig nach Norm mechanisch erfüllen, angeschlossen werden.

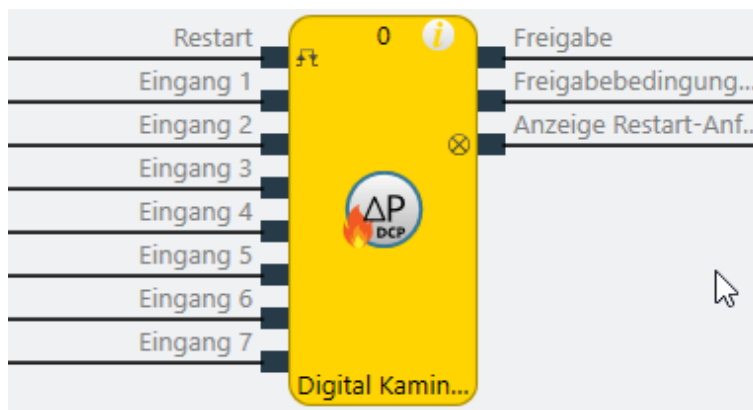
8.12.17.3 Eigenschaften des Funktionsblocks

Parameter	Mögliche Werte
Min. Reset-Pulszeit	<ul style="list-style-type: none"> <li>• 100 ms</li> <li>• 350 ms</li> </ul>
Anzahl Eingänge	2 bis 8 (= 1 bis 7 Freigabe-Eingänge aktiviert)

8.12.17.4 Ausgänge

**Ausgang Freigabebedingung erfüllt**

Der Ausgang **Freigabebedingung erfüllt** zeigt das Ergebnis einer UND-Verknüpfung aller aktivierten **Freigabe**-Eingänge. Er wird High, wenn alle aktivierten **Freigabe**-Eingänge High sind.

**Ausgang Reset erforderlich**

Der Ausgang **Reset erforderlich** zeigt durch Pulsieren mit 1 Hz an, dass der Funktionsblock einen gültigen Reset-Puls am Eingang **Reset** erwartet, damit der Ausgang **Freigabe** auf High gehen kann. Dies ist der Fall, wenn der Ausgang **Freigabebedingung erfüllt** High ist, d. h. alle aktivierten **Freigabe**-Eingänge High sind, aber der Ausgang **Freigabe** noch Low ist. Üblicherweise wird dieser Ausgang verwendet, um eine Meldelampe anzusteuern.

**Ausgang Freigabe**

Der Ausgang **Freigabe** wird High, wenn der Ausgang **Freigabebedingung erfüllt** High ist und ein gültiger Reset-Puls am Eingang **Reset** erkannt wurde, vorausgesetzt alle aktivierten **Freigabe**-Eingänge bleiben High.

Die **Min. Reset-Pulszeit** bestimmt die Mindestdauer des Pulses am Eingang **Reset**. Gültige Werte sind 100 ms und 350 ms. Wenn die Pulsdauer kürzer ist als die konfigurierte minimale Pulszeit oder länger als 30 s, dann wird der Puls ignoriert.

Der Ausgang **Freigabe** wird Low, wenn einer oder mehrere **Freigabe**-Eingänge auf Low gehen.



**WARNUNG**

**Stellen Sie sicher, dass die Übergänge der Signale für Rücksetzen den Anforderungen entsprechen!**

Bei einem Kurzschluss nach High (nach 24 V DC) an einem physikalischen Eingang kann das ausgewertete Signal einen Puls aufweisen, wenn das Signal infolge der Kurzschlusserkennung zurückgesetzt wird. Wenn ein solcher Puls zu einer Gefahr bringenden Zustand in der Maschine führen kann, dann sind folgende Punkte zu beachten:

- Für geschützte Leitungsverlegung für die Signalleitung sorgen (wegen Querschluss zu anderen Signalleitungen).
- Keine Kurzschlusserkennung, d. h. nicht auf Testausgänge referenzieren.

**Ablauf-/Timing-Diagramm**



Abb. 217: Ablauf-/Timing-Diagramm für den Funktionsblock

8.12.18 Digital Herdraumdruck

8.12.18.1 Funktionsblockdiagramm

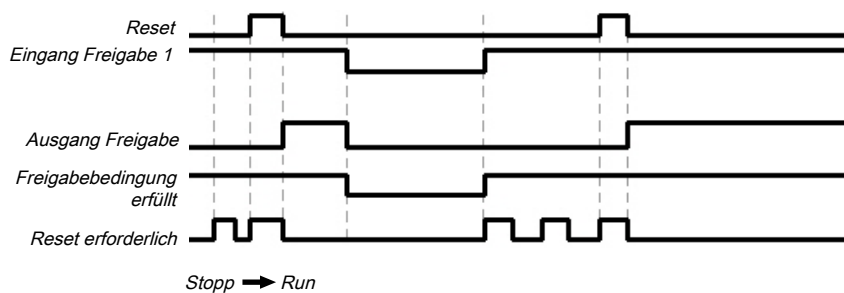

Abb. 218: Logische Anschlüsse für den Funktionsblock Herdraumdruck

8.12.18.2 Allgemeine Beschreibung

Der Funktionsblock kann dazu verwendet werden, die normativen Anforderungen an Sicherheitsanwendungen zum Quittieren eines manuellen Sicherheitsstopps und die anschließende Anforderung eines Wiederanlaufs der Anwendung zu erfüllen. Typischerweise enthält jede Sicherheitslogik einer flexiblen Sicherheits-Steuerung auf Basis von samos® PRO diesen Funktionsblock.

Im Gegensatz zum analogen Funktionsblock „Analog Herdraumdruck“, können hier bis maximal 7 potentialfreie Kontakte von (Differenz-)Druckwächtern bzw. allgemein potentialfreie Kontakte, welche eine Überwachung auf einen ausreichenden Differenzdruck im Brennraum (Herdraum) bereits und vollständig nach Norm mechanisch erfüllen, angeschlossen werden.

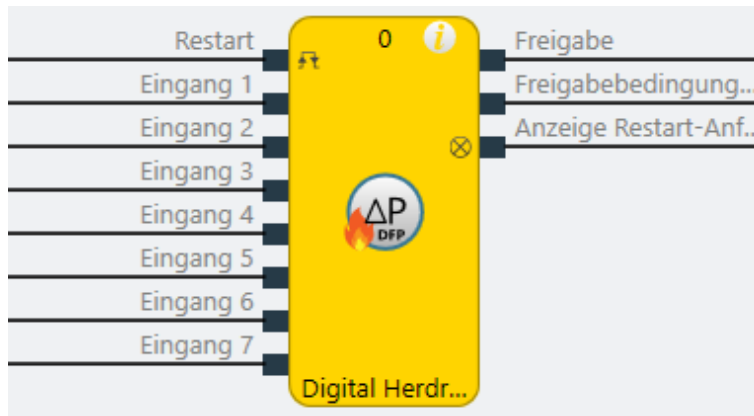
8.12.18.3 Eigenschaften des Funktionsblocks

Parameter	Mögliche Werte
Min. Reset-Pulszeit	<ul style="list-style-type: none"> <li>• 100 ms</li> <li>• 350 ms</li> </ul>
Anzahl Eingänge	2 bis 8 (= 1 bis 7 Freigabe-Eingänge aktiviert)

8.12.18.4 Ausgänge

**Ausgang Freigabebedingung erfüllt**

Der Ausgang **Freigabebedingung erfüllt** zeigt das Ergebnis einer UND-Verknüpfung aller aktivierten **Freigabe**-Eingänge. Er wird High, wenn alle aktivierten **Freigabe**-Eingänge High sind.

**Ausgang Reset erforderlich**

Der Ausgang **Reset erforderlich** zeigt durch Pulsieren mit 1 Hz an, dass der Funktionsblock einen gültigen Reset-Puls am Eingang **Reset** erwartet, damit der Ausgang **Freigabe** auf High gehen kann. Dies ist der Fall, wenn der Ausgang **Freigabebedingung erfüllt** High ist, d. h. alle aktivierten **Freigabe**-Eingänge High sind, aber der Ausgang **Freigabe** noch Low ist. Üblicherweise wird dieser Ausgang verwendet, um eine Meldelampe anzusteuern.

**Ausgang Freigabe**

Der Ausgang **Freigabe** wird High, wenn der Ausgang **Freigabebedingung erfüllt** High ist und ein gültiger Reset-Puls am Eingang **Reset** erkannt wurde, vorausgesetzt alle aktivierten **Freigabe**-Eingänge bleiben High.

Die **Min. Reset-Pulszeit** bestimmt die Mindestdauer des Pulses am Eingang **Reset**. Gültige Werte sind 100 ms und 350 ms. Wenn die Pulsdauer kürzer ist als die konfigurierte minimale Pulszeit oder länger als 30 s, dann wird der Puls ignoriert.

Der Ausgang **Freigabe** wird Low, wenn einer oder mehrere **Freigabe**-Eingänge auf Low gehen.



**Stellen Sie sicher, dass die Übergänge der Signale für Rücksetzen den Anforderungen entsprechen!**

Bei einem Kurzschluss nach High (nach 24 V DC) an einem physikalischen Eingang kann das ausgewertete Signal einen Puls aufweisen, wenn das Signal infolge der Kurzschlusserkennung zurückgesetzt wird. Wenn ein solcher Puls zu einer Gefahr bringenden Zustand in der Maschine führen kann, dann sind folgende Punkte zu beachten:

- Für geschützte Leitungsverlegung für die Signalleitung sorgen (wegen Querschluss zu anderen Signalleitungen).
- Keine Kurzschlusserkennung, d. h. nicht auf Testausgänge referenzieren.

**Ablauf-/Timing-Diagramm**



Abb. 219: Ablauf-/Timing-Diagramm für den Funktionsblock

8.12.19 Digital Brennstoff Aus

8.12.19.1 Funktionsblockdiagramm

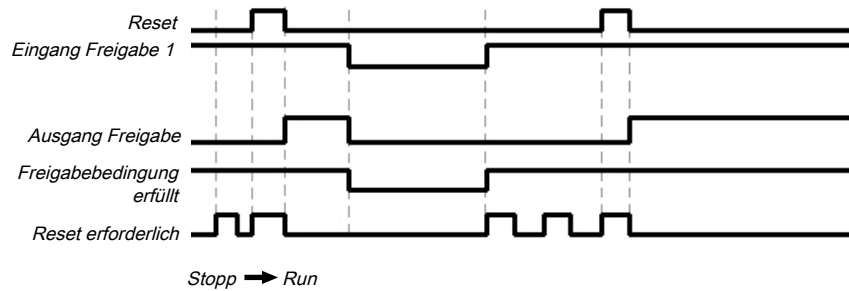

Abb. 220: Logische Anschlüsse für den Funktionsblock Digital Brennstoff Aus

8.12.19.2 Allgemeine Beschreibung

Der Funktionsblock kann dazu verwendet werden, die normativen Anforderungen an Sicherheitsanwendungen zum Quittieren eines manuellen Sicherheitsstopps und die anschließende Anforderung eines Wiederanlaufs der Anwendung zu erfüllen. Typischerweise enthält jede Sicherheitslogik einer flexiblen Sicherheits-Steuerung auf Basis von samos® PRO diesen Funktionsblock.

Mit Hilfe dieses Funktionsblocks „Digital Brennstoff Aus“ können bis zu 7 übergreifende Not-Halt/Aus-Schalter bzw. allgemein sichere potentialfreie Kontakte (von z.B. Sicherheitsrelais) ausgewertet werden. Somit wird es möglich unabhängig von der Art der Befuerung (Brennstoffgemische aus Gasen oder Ölen mit Luft bzw. Sauerstoff, elektrische Beheizungen, alternative Befuerungen bzw. Systeme) einen übergreifenden und übersichtlichen Analgen Not-Halt/Aus umzusetzen.

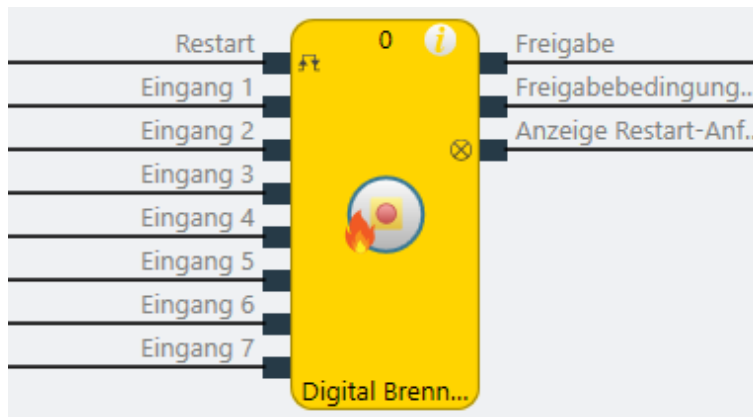
8.12.19.3 Eigenschaften des Funktionsblocks

Parameter	Mögliche Werte
Min. Reset-Pulszeit	<ul style="list-style-type: none"> <li>• 100 ms</li> <li>• 350 ms</li> </ul>
Anzahl Eingänge	2 bis 8 (= 1 bis 7 Freigabe-Eingänge aktiviert)

8.12.19.4 Ausgänge

**Ausgang Freigabebedingung erfüllt**

Der Ausgang **Freigabebedingung erfüllt** zeigt das Ergebnis einer UND-Verknüpfung aller aktivierten **Freigabe**-Eingänge. Er wird High, wenn alle aktivierten **Freigabe**-Eingänge High sind.

**Ausgang Reset erforderlich**

Der Ausgang **Reset erforderlich** zeigt durch Pulsieren mit 1 Hz an, dass der Funktionsblock einen gültigen Reset-Puls am Eingang **Reset** erwartet, damit der Ausgang **Freigabe** auf High gehen kann. Dies ist der Fall, wenn der Ausgang **Freigabebedingung erfüllt** High ist, d. h. alle aktivierten **Freigabe**-Eingänge High sind, aber der Ausgang **Freigabe** noch Low ist. Üblicherweise wird dieser Ausgang verwendet, um eine Meldelampe anzusteuern.

**Ausgang Freigabe**

Der Ausgang **Freigabe** wird High, wenn der Ausgang **Freigabebedingung erfüllt** High ist und ein gültiger Reset-Puls am Eingang **Reset** erkannt wurde, vorausgesetzt alle aktivierten **Freigabe**-Eingänge bleiben High.

Die **Min. Reset-Pulszeit** bestimmt die Mindestdauer des Pulses am Eingang **Reset**. Gültige Werte sind 100 ms und 350 ms. Wenn die Pulsdauer kürzer ist als die konfigurierte minimale Pulszeit oder länger als 30 s, dann wird der Puls ignoriert.

Der Ausgang **Freigabe** wird Low, wenn einer oder mehrere **Freigabe**-Eingänge auf Low gehen.



**Stellen Sie sicher, dass die Übergänge der Signale für Rücksetzen den Anforderungen entsprechen!**

Bei einem Kurzschluss nach High (nach 24 V DC) an einem physikalischen Eingang kann das ausgewertete Signal einen Puls aufweisen, wenn das Signal infolge der Kurzschlusserkennung zurückgesetzt wird. Wenn ein solcher Puls zu einer Gefahr bringenden Zustand in der Maschine führen kann, dann sind folgende Punkte zu beachten:

- Für geschützte Leitungsverlegung für die Signalleitung sorgen (wegen Querschluss zu anderen Signalleitungen).
- Keine Kurzschlusserkennung, d. h. nicht auf Testausgänge referenzieren.



**Ablauf-/Timing-Diagramm**



Abb. 221: Ablauf-/Timing-Diagramm für den Funktionsblock

## 9 TECHNISCHE INBETRIEBNAHME

Bevor Sie mit der technischen Inbetriebnahme beginnen, muss die Konfiguration des samos® PRO-Systems abgeschlossen sein.

### 9.1 Verdrahtung und Spannungsversorgung

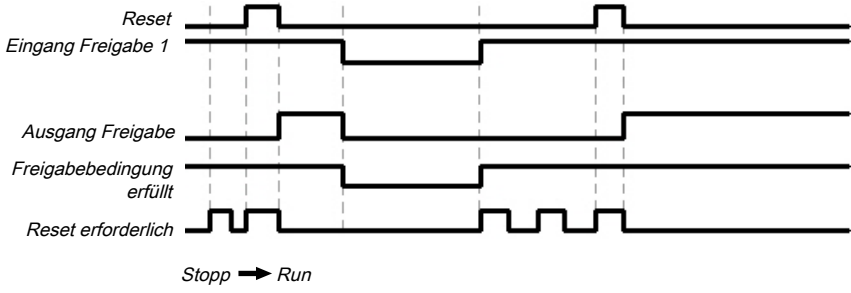

**Beachten Sie beim Anschluss des samos® PRO-Systems die technischen Daten im Hardware-Handbuch!**

- Schließen Sie die einzelnen Feldgeräte an die entsprechenden Signalanschlüsse an und prüfen Sie für jeden Sicherheitseingang, Test/Signalausgang und Sicherheitsausgang, ob sich diese wie für die Applikation erforderlich verhalten. Diagnoseinformationen der samos® PRO-LEDs unterstützen Sie bei der Validierung der einzelnen Feldsignale. Prüfen Sie, ob die Außenbeschaltung, die Ausführung der Verdrahtung, die Wahl der Befehlsgeber und deren Anordnung an der Maschine dem geforderten Sicherheitsniveau entsprechen.
- Beheben Sie eventuelle Störungen (z. B. falsche Verdrahtung oder gekreuzte Signale) an jedem Sicherheitseingang, Test/Signalausgang oder Sicherheitsausgang, bevor Sie mit dem nächsten Schritt fortfahren.
- Schalten Sie die Spannungsversorgung ein. Sobald an den Anschlüssen A1 und A2 der Controller-Module SP-COPx bzw. der Module SP-SDIO die Versorgungsspannung anliegt, führt das samos® PRO-System automatisch die folgenden Schritte aus:
  - interner Selbsttest
  - Laden der gespeicherten Konfiguration
  - Test der geladenen Konfiguration auf Gültigkeit

Das System geht nicht in Betrieb, wenn die oben beschriebenen Schritte nicht erfolgreich durchgeführt werden konnten. Im Fehlerfall erfolgt eine entsprechende LED-Anzeige und das samos® PRO-System setzt alle übermittelten Werte auf Low.

Weitere Informationen: Hardware-Handbuch, "Fehleranzeigen der Status-LEDs"

### 9.2 Übertragen der Konfiguration

Nachdem Sie die Hardware und die Logik im samos® PRO-System konfiguriert und auf Richtigkeit geprüft haben, übertragen Sie die Konfiguration über die Software samos® PLAN 6 an das samos® PRO-System.

## 9.3 Technische Prüfung und Inbetriebnahme

Die Maschine oder Anlage, die durch eine Sicherheits-Steuerung samos® PRO geschützt wird, darf nur nach einer erfolgreichen technischen Prüfung sämtlicher Sicherheitsfunktionen in Betrieb genommen werden. Die technische Prüfung darf nur durch befähigte Personen erfolgen.

Die technische Prüfung umfasst folgende Prüfpunkte:

- ➔ Kennzeichnen Sie alle Anschlussleitungen und Steckverbinder am samos® PRO-System eindeutig, um Verwechslungen zu vermeiden. Da das samos® PRO-System mehrere Anschlüsse gleicher Bauform besitzt, müssen Sie sicherstellen, dass gelöste Anschlussleitungen nicht am falschen Anschluss wieder angeschlossen werden.
- ➔ Verifizieren Sie die Konfiguration des samos® PRO-Systems.
- ➔ Überprüfen Sie die Signalpfade und die korrekte Einbindung in übergeordnete Steuerungen.
- ➔ Prüfen Sie die korrekte Datenübertragung von und zur Sicherheits-Steuerung samos® PRO.
- ➔ Prüfen Sie das Logik-Programm der Sicherheits-Steuerung.
- ➔ Dokumentieren Sie vollständig die Konfiguration der gesamten Anlage, der einzelnen Geräte und die Ergebnisse der Sicherheitsprüfung.
- ➔ Prüfen Sie die Sicherheitsfunktionen der Maschine oder Anlage vollständig und stellen Sie sicher, dass die Sicherheitsfunktionen einwandfrei funktionieren.

## 10 FEHLERSUCHE

Beim Auftreten eines Fehlers finden Sie hier weitere Informationen:

- *Gerätezustände des Systems beobachten [Kap. 6.10.1, S. 141]* (Liste der LED-Fehleranzeigen)
- *Liste aller Fehlermeldungen, Ursachen und Abhilfen [Kap. 11.1, S. 417]* (Fehlercodes, Fehlerursachen und Maßnahmen zur Fehlerbehebung)
- Hardware-Handbuch

### **Ansicht ‚Diagnose‘**

Fehlercodes und Fehlermeldungen können auch in der Ansicht **Diagnose** angezeigt werden, wenn Sie eine Verbindung mit dem samos®PRO-System hergestellt haben.

Mehr Informationen darüber, wie Sie eine Diagnose durchführen können, finden Sie hier: *Monitoring-Funktionen nutzen [Kap. 6.10, S. 141]*

# 11 ANHANG

## 11.1 Liste aller Fehlermeldungen, Ursachen und Abhilfen

Tab. 134: Fehlermeldungen der Controller-Module

Fehlernr.	Fehlertyp	Logbuch-Meldung	Systemverhalten	Abhilfe
00000001	Info	Funktionsblock Log-Generator Info	System läuft weiter	---
00000002	Warnung	Funktionsblock Log-Generator Warnung	System läuft weiter	---
00000003	Fehler	Funktionsblock Log-Generator Fehler	System läuft weiter	---
10100001	Fehler	Ein unbekannter Fehler ist aufgetreten.	Trennt Verbindung	Supportanfrage
10100002	Fehler	Ein interner Fehler ist aufgetreten.	Trennt Verbindung	Supportanfrage
10100003	Fehler	Zeitüberschreitung beim Vorbereiten einer Nachricht an die Steuerung.	Keine Verbindung	Verbindung prüfen
10100004	Fehler	Der Wert kann nicht geforced werden, weil der Force-Modus nicht aktiv ist.	Bleibt verbunden	Force-Modus aktivieren
10100005	Fehler	Die Steuerung unterstützt den Nachrichtentyp nicht.	Trennt Verbindung	Supportanfrage
10100006	Fehler	Der Hashwert einer gelesenen Datei stimmt nicht.	Trennt Verbindung	Supportanfrage
10100007	Fehler	Die Präambelgröße der Nachricht von der Steuerung ist nicht plausibel.	Trennt Verbindung	Supportanfrage
10100008	Fehler	Die Nutzdatengröße in der Nachricht von der Steuerung ist nicht plausibel.	Trennt Verbindung	Supportanfrage
10100009	Fehler	Die Gesamtdatengröße passt nicht zur Anzahl der empfangenen Daten.	Trennt Verbindung	Wiederholen Supportanfrage
1010000A	Fehler	Es ist ein Fehler im Datenfluss einer segmentierten Lesenachricht aufgetreten.	Keine Verbindung	Wiederholen Supportanfrage
1010000B	Fehler	Die Prüfsumme in der Nachricht von der Steuerung ist falsch.	Trennt Verbindung	Supportanfrage
1010000C	Fehler	Zeitüberschreitung beim Senden einer Nachricht an die Steuerung. Mögliche Ursachen: Es besteht bereits eine Kommunikationsverbindung zur Steuerung; Die Ethernet bzw. USB-Verbindung ist unterbrochen.	Trennt Verbindung	Verbindung prüfen Supportanfrage
1010000D	Fehler	Zeitüberschreitung beim Empfangen einer Nachricht von der Steuerung. Mögliche Ursachen: Es besteht bereits eine Kommunikationsverbindung zur Steuerung; Die Ethernet bzw. USB-Verbindung ist unterbrochen.	Trennt Verbindung	Verbindung prüfen Supportanfrage
1010000E	Fehler	Unerwartete Nachricht empfangen.	Trennt Verbindung	Supportanfrage
1010000F	Fehler	Die Nachricht von der Steuerung ist korrupt.	Trennt Verbindung	Supportanfrage

Fehlernr.	Fehlertyp	Logbuch-Meldung	Systemverhalten	Abhilfe
10100010	Fehler	Die Nachricht von der Steuerung ist korrupt.	Trennt Verbindung	Supportanfrage
10100011	Fehler	Die Nachricht an die Steuerung konnte nicht verarbeitet werden.	Trennt Verbindung	Wiederholen Supportanfrage
10100012	Fehler	Die Steuerung konnte die Anfrage nicht positiv beantworten.	Bleibt verbunden	Wiederholen SD-Karte reparieren Supportanfrage
10100013	Fehler	Die maximale Anzahl der Anfrage-Wiederholungen ist überschritten.	Trennt Verbindung	Wiederholen Supportanfrage
10100015	Fehler	Verbindungsaufbau zur Steuerung nicht möglich.	Keine Verbindung	Verbindung prüfen Supportanfrage
10100016	Fehler	Das Passwort für den anzumeldenden Benutzer ist ungültig.	Bleibt verbunden	Passwort überprüfen
10100017	Fehler	Die Steuerung konnte den gewünschten Zustand nicht einnehmen.	Bleibt verbunden	Wiederholen Supportanfrage
10100018	Fehler	Die Speicherkarte der Station ist nicht gesteckt.	Trennt Verbindung	Valide SD-Karte einstecken
10200002	Fehler	Das Projekt auf der Steuerung ist nicht gültig.	Keine Verbindung	Neues, gültiges Projekt übertragen
10200003	Fehler	Der Verifikationsstatus von Projekt und Steuerung ist nicht gleich.	Keine Verbindung	Projekt neu Verifizieren
10200004	Fehler	Das PC-Projekt und das Projekt auf der Steuerung konnten nicht synchronisiert werden.	Keine Verbindung	Trennen und wieder Verbinden Supportanfrage
10200005	Fehler	Der aktuelle Benutzer hat nicht das Recht mit der Steuerung zu kommunizieren. Verbindung wurde getrennt.	Keine Verbindung	Neu definieren der Benutzerrechte
10200006	Warnung	Das Projekt auf der Steuerung passt nicht zu der Modulkonfiguration.	Bleibt verbunden	Hardware oder Projekt anpassen
10200007	Fehler	Die Steuerung meldet einen Fehler.	---	Supportanfrage
10200008	Fehler	Die Steuerung meldet eine abweichende CRC der Projektdatei.	---	Wiederholung des Arbeitsschrittes Supportanfrage
10200009	Fehler	Die zulässige Wartezeit für den Vorgang wurde überschritten.	---	Wiederholen Supportanfrage
1020000A	Info	Die Verifikation wurde abgebrochen.	---	Wiederholen Supportanfrage
1020000B	Warnung	Die fehlerhafte Projektdatei ist weiterhin auf der Station und muss durch die aktualisierte Projektdatei ersetzt werden. Bitte verbinden Sie sich erneut und laden Sie das aktualisierte Projekt auf die Station.	---	Gerät mit repariertem Projekt aktualisieren
10300001	Fehler	Die Daten des Logikanalysators konnten nicht gespeichert werden.	---	Windows-Benutzerrechte prüfen

Fehlernr.	Fehlertyp	Logbuch-Meldung	Systemverhalten	Abhilfe
10300002	Fehler	Die Daten des Logikanalysators konnten nicht geladen werden.	---	Wiederholen Supportanfrage
10300003	Fehler	Ein-/Ausgang wurde nicht gefunden.	---	Supportanfrage
10400001	Fehler	Die Log-Meldungen konnten nicht gespeichert werden.	---	Windows-Benutzerrechte prüfen
10400002	Fehler	Die Datei enthält mehr als 64 Log-Meldungen. Es wurden nur die ersten 64 importiert.	---	Anzahl der Log-Meldungen reduzieren
10400003	Fehler	Die Log-Meldungen konnten nicht importiert werden.	---	Supportanfrage
10500001	Fehler	Die Anmeldung an der Steuerung war fehlerhaft.	---	Wiederholen Supportanfrage
10600001	Fehler	Es existiert bereits dieser Benutzer. Bitte wählen sie einen anderen Namen.	---	Anderen Namen verwenden
10600002	Fehler	Benutzerliste konnte nicht importiert werden.	---	Wiederholen Supportanfrage
10600003	Warnung	Die folgenden Benutzer wurden nicht importiert, da sie schon vorhanden waren.	---	---
10700001	Fehler	Projektdatei konnte nicht geladen werden. Dateiformat ist nicht korrekt.	---	Nach einer neuen Programmversion suchen: Hauptmenü > Über > Aktualisieren, oder Supportanfrage
10700002	Fehler	Erzeugen eines Projektes aus der Modulkonfiguration fehlgeschlagen!	---	Nach einer neuen Programmversion suchen: Hauptmenü > Über > Aktualisieren, oder Supportanfrage
10700003	Fehler	Projektdatei konnte nicht gespeichert werden!	---	Windows-Benutzerrechte prüfen
10700004	Fehler	Projektdatei konnte nicht geladen werden. Dateiformat ist nicht korrekt.	---	Nach einer neuen Programmversion suchen: Hauptmenü > Über > Aktualisieren, oder Supportanfrage
10700005	Fehler	Bibliotheksdatei konnte nicht geladen werden. Dateiformat ist nicht korrekt.	---	Nach einer neuen Programmversion suchen: Hauptmenü > Über > Aktualisieren, oder Supportanfrage
10700006	Fehler	Projektstruktur ist fehlerhaft.	---	Nach einer neuen Programmversion suchen: Hauptmenü > Über > Aktualisieren, oder Supportanfrage

Fehlernr.	Fehlertyp	Logbuch-Meldung	Systemverhalten	Abhilfe
10700008	Fehler	Einstellungsdaten konnten nicht geladen werden. Datei ist fehlerhaft.	---	Nach einer neuen Programmversion suchen: Hauptmenü > Über > Aktualisieren, oder Supportanfrage
10700009	Fehler	Das Importieren der Bibliothek ist fehlgeschlagen, da entsprechende Elemente bereits vorhanden sind.	---	---
1070000A	Fehler	Datei kann nicht geladen werden, Signatur ist nicht korrekt.	---	Nach einer neuen Programmversion suchen: Hauptmenü > Über > Aktualisieren, oder Supportanfrage
1070000B	Fehler	Die Gateway-Konfiguration konnte nicht geöffnet werden. Die Konfiguration ist für einen anderen Gateway-Typ.	---	---
1070000C	Fehler	Die Version der Projektdatei wird von dieser Programmversion nicht unterstützt.	---	Nach einer neuen Programmversion suchen: Hauptmenü > Über > Aktualisieren, oder Supportanfrage
1070000D	Fehler	Die Konfigurationsdaten für ein Modul konnten nicht korrekt geladen werden.	---	Nach einer neuen Programmversion suchen: Hauptmenü > Über > Aktualisieren, oder Supportanfrage
10800001	Warnung	Es ist nicht erlaubt, mehr als 10 Werte zu forcen.	---	---
11000000	Fehler	Die HTML Hilfe konnte nicht gefunden werden. Bitte überprüfen Sie, ob sie korrekt installiert wurde.	---	Programm neu installieren oder reparieren, Supportanfrage
12000000	Fehler	Die Versionsinformation war nicht korrekt. Bitte setzen Sie sich mit dem Support in Verbindung.	---	Supportanfrage
12000001	Fehler	Keine Verbindung zum Update-Server. Bitte Internet-Verbindung überprüfen.	---	Internetverbindung prüfen
13000000	Fehler	Die Testlücke überschreitet die halbe maximale Periodendauer.	---	Testparameter prüfen
13000001	Fehler	Die Testperiode überschreitet die maximale Testperiode des Eingangs.	---	Testparameter prüfen
13000002	Fehler	Eine Testperiode mit diesen Minimum und Maximum-Werten kann nicht konfiguriert werden.	---	Testparameter prüfen
13000003	Fehler	Die Testlücke überschreitet die halbe Periodendauer.	---	Testparameter prüfen
13000004	Fehler	Erforderliche Testparameter sind für mindestens ein Element auf dem Modul nicht möglich.	---	Testparameter prüfen
14000000	Fehler	Fehler in der Logikkonfiguration	---	Supportanfrage



Fehlernr.	Fehlertyp	Logbuch-Meldung	Systemverhalten	Abhilfe
14000001	Fehler	Nicht genügend Platz um die Elemente auf der Logikseite einzufügen.	---	Neue Logik-Seite hinzufügen und Funktionsblöcke neu organisieren
14000002	Warnung	Elemente konnten nicht gruppiert werden.	---	---
14000003	Fehler	Ein Element ist nur erlaubt für Gruppierungen.	---	---
14000004	Fehler	Es wurde schon die maximale Anzahl an Funktionsblöcken erstellt.	---	Logik vereinfachen
14000005	Fehler	Der Funktionsblock Remanenter Speicher konnte nicht erzeugt werden.	---	Supportanfrage
14000006	Fehler	Ein Element ist nicht erlaubt für Gruppierungen.	---	---
14000007	Fehler	Funktionsblöcke sind nicht kompatibel mit dem gewählten Controller-Modul.	---	Wenn Sie dieses Controller-Modul verwenden, werden die betreffenden Funktionsblöcke gelöscht.
14000008	Fehler	Selektion kann nicht gruppiert werden, da mehr als 8 Verbindungen zu Eingängen vorhanden sind.	---	---
14000009	Fehler	Selektion kann nicht gruppiert werden, da mehr als 8 Verbindungen zu Ausgängen vorhanden sind.	---	---
1400000A	Fehler	Es sind keine Funktionsblöcke zum Gruppieren selektiert.	---	---
15000001	Fehler	Der CRC konnte nicht ordnungsgemäß berechnet werden	---	Wiederholen Supportanfrage
15000002	Fehler	Reportgenerierung ist fehlgeschlagen	---	Wiederholen Supportanfrage
22010140	Warnung	Fehler bei Systemkonfiguration	System läuft weiter	Systemkonfiguration neu laden
220101F5	Warnung	Fehler bei Systemkonfiguration	Konfiguration erforderlich	Systemkonfiguration neu laden
220101F6	Warnung	Fehler bei Systemkonfiguration	Konfiguration erforderlich	Systemkonfiguration neu laden
220101F7	Warnung	Fehler bei Systemkonfiguration	Konfiguration erforderlich	Systemkonfiguration neu laden
220101F8	Warnung	Fehler bei Systemkonfiguration	Konfiguration erforderlich	Systemkonfiguration neu laden
220101F9	Warnung	Fehler bei Systemkonfiguration	Konfiguration erforderlich	Systemkonfiguration neu laden
220101FA	Warnung	Fehler bei Systemkonfiguration	Konfiguration erforderlich	Systemkonfiguration neu laden
220101FC	Warnung	Fehler bei Systemkonfiguration	Konfiguration erforderlich	Systemkonfiguration neu laden

Fehlernr.	Fehlertyp	Logbuch-Meldung	Systemverhalten	Abhilfe
22010226	Warnung	Fehler bei Systemkonfiguration	Konfiguration erforderlich	Systemkonfiguration neu laden
22010227	Warnung	Fehler bei Systemkonfiguration	Konfiguration erforderlich	Systemkonfiguration neu laden
22010228	Warnung	Fehler bei Systemkonfiguration	Konfiguration erforderlich	Systemkonfiguration neu laden
22010231	Warnung	Pulsperiode 0 muss Pulslänge 0 haben.	Konfiguration erforderlich	Systemkonfiguration ändern und neu laden
22010232	Warnung	Pulslänge muss $\leq$ Pulsperiode/2 sein.	Konfiguration erforderlich	Systemkonfiguration ändern und neu laden
22010233	Warnung	unzulässige Testperiode (zulässig: 0,40,200,400,600,800,1000).	Konfiguration erforderlich	Systemkonfiguration ändern und neu laden
22010234	Warnung	Pulslänge muss 4..100ms in Schritten von 4ms sein	Konfiguration erforderlich	Systemkonfiguration ändern und neu laden
22010240	Warnung	Maximale Funktionsbausteinanzahl bzw. das Mapping wurde überschritten	Konfiguration erforderlich	Systemkonfiguration ändern und neu laden
22010241	Warnung	Die Anzahl der EA-Module passt nicht zum Projekt.	Konfiguration erforderlich	Systemkonfiguration ändern und neu laden
22010242	Warnung	Die Anzahl der Gateway-Module passt nicht zum Projekt.	Konfiguration erforderlich	Systemkonfiguration ändern und neu laden
22010244	Warnung	Typ oder Major-Version des EA-Moduls passt nicht zum Projekt	Konfiguration erforderlich	Systemkonfiguration ändern und neu laden
22010245	Warnung	Typ oder Major-Version des Gateway-Moduls passt nicht zum Projekt	Konfiguration erforderlich	Systemkonfiguration ändern und neu laden
22010246	Warnung	Version des Analog-Moduls passt nicht zum Kopf-Modul	Konfiguration erforderlich	Systemkonfiguration ändern und neu laden
2201024C	Warnung	Analog-Funktionsbausteine werden von dieser Geräteversion nicht unterstützt	Konfiguration erforderlich	Systemkonfiguration ändern und neu laden
2201024D	Warnung	Der Stillstandswächter "Lite" wird ab dieser Geräteversion nicht mehr unterstützt	Konfiguration erforderlich	Systemkonfiguration ändern und neu laden
2201024E	Warnung	Die Motion-FBs des Bauzustands E werden von dieser Geräteversion nicht mehr unterstützt	Konfiguration erforderlich	Systemkonfiguration ändern und neu laden
2201024F	Warnung	Die Motion-Funktionsbausteine werden von dieser Geräteversion nicht unterstützt	Konfiguration erforderlich	Systemkonfiguration ändern und neu laden
22010250	Warnung	Die Pressen-Funktionsbausteine werden von dieser Geräteversion nicht unterstützt	Konfiguration erforderlich	Systemkonfiguration ändern und neu laden
22010348	Warnung	Interner Fehler	Konfiguration erforderlich	Systemkonfiguration ändern und neu laden
22010349	Warnung	unbekannter Sensortyp	Konfiguration erforderlich	Systemkonfiguration ändern und neu laden
2201034A	Warnung	Sensortypen 1/2 haben unterschiedliche Einheiten	Konfiguration erforderlich	Systemkonfiguration ändern und neu laden

Fehlernr.	Fehlertyp	Logbuch-Meldung	Systemverhalten	Abhilfe
2201034B	Warnung	Interner Fehler	Konfiguration erforderlich	Systemkonfiguration ändern und neu laden
2201034C	Warnung	Zeitbegrenzung für Bypass überschritten	Konfiguration erforderlich	Systemkonfiguration ändern und neu laden
2201034D	Warnung	untere Grenze nicht kleiner als obere Grenze	Konfiguration erforderlich	Systemkonfiguration ändern und neu laden
2201034E	Warnung	Grenzwert mit Hysterese ist größer als der Geltungsbereich	Konfiguration erforderlich	Systemkonfiguration ändern und neu laden
2201034F	Warnung	Vergleichsergebnis ist unbekannt	Konfiguration erforderlich	Systemkonfiguration ändern und neu laden
22010350	Warnung	absoluter Wert ausserhalb des Geltungsbereichs	Konfiguration erforderlich	Systemkonfiguration ändern und neu laden
22010351	Warnung	Toleranzzeit > 60000ms	Konfiguration erforderlich	Systemkonfiguration ändern und neu laden
22010352	Warnung	relativer Wert > 100%	Konfiguration erforderlich	Systemkonfiguration ändern und neu laden
22010353	Warnung	Interner Fehler	Konfiguration erforderlich	Systemkonfiguration ändern und neu laden
22010354	Warnung	Sensortypen 3/4 haben unterschiedliche Einheiten	Konfiguration erforderlich	Systemkonfiguration ändern und neu laden
22010355	Warnung	Vergleichsfunktion ist unbekannt	Konfiguration erforderlich	Systemkonfiguration ändern und neu laden
22010356	Warnung	Interner Fehler	Konfiguration erforderlich	Systemkonfiguration ändern und neu laden
22010357	Warnung	Zeitbegrenzung für Bypass überschritten	Konfiguration erforderlich	Systemkonfiguration ändern und neu laden
22011243	Warnung	Falscher Gerätenamen oder Safety-Kategorie des Moduls	Konfiguration erforderlich	Systemkonfiguration ändern und neu laden
22012243	Warnung	Modultyp falsch	Konfiguration erforderlich	Systemkonfiguration ändern und neu laden
22013243	Warnung	Falsche Anzahl der Eingänge	Konfiguration erforderlich	Systemkonfiguration ändern und neu laden
22014243	Warnung	Falsche Anzahl der Ausgänge	Konfiguration erforderlich	Systemkonfiguration ändern und neu laden
22015243	Warnung	Falscher Hersteller	Konfiguration erforderlich	Systemkonfiguration ändern und neu laden
22016243	Warnung	Falsche Softwareversion	Konfiguration erforderlich	Systemkonfiguration ändern und neu laden
22017243	Warnung	Softwareidentifikation 'V' nicht gefunden	Konfiguration erforderlich	Systemkonfiguration ändern und neu laden
2201xxxx	Warnung	Fehler in der Konfiguration	Konfiguration erforderlich	Systemkonfiguration ändern und neu laden
23010001	Warnung	Ablauffehler an I1/I2	System läuft weiter	---
23010003	Warnung	Ablauffehler an I3/I4	System läuft weiter	---
23010005	Warnung	Ablauffehler an I5/I6	System läuft weiter	---

Fehlernr.	Fehlertyp	Logbuch-Meldung	Systemverhalten	Abhilfe
23010007	Warnung	Ablauffehler an I7/I8	System läuft weiter	---
23010009	Warnung	Ablauffehler an I9/I10	System läuft weiter	---
2301000B	Warnung	Ablauffehler an I11/I12	System läuft weiter	---
2301000D	Warnung	Ablauffehler an I13/I14	System läuft weiter	---
2301000F	Warnung	Ablauffehler an I15/I16	System läuft weiter	---
23010011	Warnung	Ablauffehler an IQ1/IQ2	System läuft weiter	---
23010013	Warnung	Ablauffehler an IQ3/IQ4	System läuft weiter	---
2301xxxx	Warnung	Ablauffehler an 2-kanaligem Eingang	System läuft weiter	---
23020001	Warnung	Synchronzeitfehler I1/I2	System läuft weiter	---
23020003	Warnung	Synchronzeitfehler I3/I4	System läuft weiter	---
23020005	Warnung	Synchronzeitfehler I5/I6	System läuft weiter	---
23020007	Warnung	Synchronzeitfehler I7/I8	System läuft weiter	---
23020009	Warnung	Synchronzeitfehler I9/I10	System läuft weiter	---
2302000B	Warnung	Synchronzeitfehler I11/I12	System läuft weiter	---
2302000D	Warnung	Synchronzeitfehler I13/I14	System läuft weiter	---
2302000F	Warnung	Synchronzeitfehler I15/I16	System läuft weiter	---
23020011	Warnung	Synchronzeitfehler IQ1/IQ2	System läuft weiter	---
23020013	Warnung	Synchronzeitfehler IQ3/IQ4	System läuft weiter	---
2302xxxx	Warnung	Synchronzeitfehler an 2-kanaligem Eingang	System läuft weiter	---
23100100	Info	Sensorfehler behoben	System läuft weiter	---
23100201	Warnung	Stuck-at an I13 .. I16	System läuft weiter	Bewegungssensor prüfen
23100204	Warnung	EMV-Störung	System läuft weiter	EMV-Umfeld prüfen, Sensorverdrahtung prüfen, Verdrahtungshinweise beachten, Supportanfrage
23100205	Warnung	EMV-Störung	System läuft weiter	EMV-Umfeld prüfen, Verdrahtungshinweise beachten, Supportanfrage
23100207	Warnung	Fehler bei Systemkonfiguration	System läuft weiter	Systemkonfiguration ändern und neu laden
23100211	Warnung	Frequenz an I13 zu hoch	System läuft weiter	Bewegungssensor prüfen
23100212	Warnung	Frequenz an I14 zu hoch	System läuft weiter	Bewegungssensor prüfen
23100214	Warnung	Frequenz an I15 zu hoch	System läuft weiter	Bewegungssensor prüfen
23100218	Warnung	Frequenz an I16 zu hoch	System läuft weiter	Bewegungssensor prüfen

Fehlernr.	Fehlertyp	Logbuch-Meldung	Systemverhalten	Abhilfe
2310021x	Warnung	Sensorfrequenz zu hoch	System läuft weiter	Bewegungssensor prüfen
23100221	Warnung	Phasenfehler Sensor 1	System läuft weiter	Bewegungssensor prüfen
23100222	Warnung	Phasenfehler Sensor 2	System läuft weiter	Bewegungssensor prüfen
2310022x	Warnung	Phasenfehler Sensorsignale A B	System läuft weiter	Bewegungssensor prüfen
23100231	Warnung	Fehler des invertierten Sensorsignals an I13/I14	System läuft weiter	Bewegungssensor prüfen
23100232	Warnung	Fehler des invertierten Sensorsignals an I13/I15	System läuft weiter	Bewegungssensor prüfen
23100234	Warnung	Fehler des invertierten Sensorsignals an I14/I16	System läuft weiter	Bewegungssensor prüfen
23100238	Warnung	Fehler des invertierten Sensorsignals an I15/I16	System läuft weiter	Bewegungssensor prüfen
2310023x	Warnung	Fehler der invertierten Sensorsignale	System läuft weiter	Bewegungssensor prüfen
23100241	Warnung	Frequenzunterschied der Einzelkanäle Sensor 1	System läuft weiter	Bewegungssensor prüfen
23100242	Warnung	Frequenzunterschied der Einzelkanäle Sensor 2	System läuft weiter	Bewegungssensor prüfen
2310024x	Warnung	Frequenzunterschied der Einzelkanäle beim mehrkanaligen Sensor	System läuft weiter	Bewegungssensor prüfen
2310025x	Warnung	EMV-Störung	System läuft weiter	EMV-Umfeld prüfen, Verdrahtungshinweise beachten, Supportanfrage
2310026x	Warnung	Unterbrechung zum Push/Pull-Sensorausgang	System läuft weiter	Bewegungssensor prüfen
23100270	Warnung	EMV-Störung	System läuft weiter	EMV-Umfeld prüfen, Verdrahtungshinweise beachten, Supportanfrage
23100271	Warnung	EMV-Störung	System läuft weiter	EMV-Umfeld prüfen, Verdrahtungshinweise beachten, Supportanfrage
2310030x	Warnung	Stuck-at-low an I13 bzw. I14	System läuft weiter	Bewegungssensor prüfen
231003x0	Warnung	Stuck-at-low an I15 bzw. I16	System läuft weiter	Bewegungssensor prüfen
23100401	Warnung	Maximaler Positionswert überschritten	System läuft weiter	Bewegungssensor prüfen
23100403	Warnung	Maximale Geschwindigkeit überschritten	System läuft weiter	Bewegungssensor prüfen

Fehlernr.	Fehlertyp	Logbuch-Meldung	Systemverhalten	Abhilfe
23100404	Warnung	Keine gültige Drehrichtungsinformation	System läuft weiter	Bewegungssensor prüfen
23100405	Warnung	Geschwindigkeitsvergleich außerhalb des Grenzwertes	System läuft weiter	Bewegungssensor prüfen
23100406	Warnung	Positionsvergleich außerhalb des Grenzwertes	System läuft weiter	Bewegungssensor prüfen
23100407	Warnung	Fehler bei Systemkonfiguration	System läuft weiter	Systemkonfiguration ändern und neu laden
23100408	Warnung	Maximalposition überschritten	System läuft weiter	Bewegungssensor prüfen
23100409	Warnung	Minimalposition unterschritten	System läuft weiter	Bewegungssensor prüfen
2310040A	Info	Reset erforderlich (Aktivierung des Vibrationsfilters im Stillstand)	System läuft weiter	Bei Aktivierung aus dem Stillstand muss das Antriebsstoppsignal durch Reset bestätigt werden.
23100501	Info	Kein Sensorsignal	System läuft weiter	Bewegungssensor prüfen
2310060x	Warnung	Stuck-at an I13 bzw. I14	System läuft weiter	Bewegungssensor prüfen
231006x0	Warnung	Stuck-at an I15 bzw. I16	System läuft weiter	Bewegungssensor prüfen
23200100	Info	Sensorfehler behoben	System läuft weiter	Analogsensor prüfen
23200801	Warnung	Analogsensorwarnung	System läuft weiter	Analogsensor prüfen
23200810	Warnung	Toleranzfehler in der Zweikanalüberwachung	System läuft weiter	Analogsensor prüfen
23200C00	Warnung	Analogsensorfehler	System läuft weiter	Analogsensor prüfen
2320xxxx	Warnung	Analogsensorfehler	System läuft weiter	Analogsensor prüfen
240A0000	Warnung	Ausgangsfehler an Q1	System läuft weiter, betroffene Ausgänge schalten ab	Überprüfung der Ausgänge
240A0001	Warnung	Ausgangsfehler an Q2	System läuft weiter, betroffene Ausgänge schalten ab	Überprüfung der Ausgänge
240A0002	Warnung	Ausgangsfehler an Q3	System läuft weiter, betroffene Ausgänge schalten ab	Überprüfung der Ausgänge
240A0003	Warnung	Ausgangsfehler an Q4	System läuft weiter, betroffene Ausgänge schalten ab	Überprüfung der Ausgänge
240A0004	Warnung	Ausgangsfehler an IQ1	System läuft weiter, betroffene Ausgänge schalten ab	Überprüfung der Ausgänge
240A0005	Warnung	Ausgangsfehler an IQ2	System läuft weiter, betroffene Ausgänge schalten ab	Überprüfung der Ausgänge

Fehlernr.	Fehlertyp	Logbuch-Meldung	Systemverhalten	Abhilfe
240A0006	Warnung	Ausgangsfehler an IQ3	System läuft weiter, betroffene Ausgänge schalten ab	Überprüfung der Ausgänge
240A0007	Warnung	Ausgangsfehler an IQ4	System läuft weiter, betroffene Ausgänge schalten ab	Überprüfung der Ausgänge
240A0008	Warnung	Ausgangsfehler an Gruppe Q1/Q2	System läuft weiter, betroffene Ausgänge schalten ab	Überprüfung der Ausgänge
240A0009	Warnung	Ausgangsfehler an Gruppe Q3/Q4	System läuft weiter, betroffene Ausgänge schalten ab	Überprüfung der Ausgänge
240A000A	Warnung	Ausgangsfehler an Gruppe IQ1/IQ2	System läuft weiter, betroffene Ausgänge schalten ab	Überprüfung der Ausgänge
240A000B	Warnung	Ausgangsfehler an Gruppe IQ3/IQ4	System läuft weiter, betroffene Ausgänge schalten ab	Überprüfung der Ausgänge
240Axxxx	Fehler	Ausgangsfehler	System stoppt	Überprüfung der Ausgänge
240B0001	Info	Ausgangsfehler Q1/Q2 behoben	System läuft weiter	---
240B0002	Info	Ausgangsfehler Q3/Q4 behoben	System läuft weiter	---
240B0003	Info	Ausgangsfehler IQ1/IQ2 behoben	System läuft weiter	---
240B0004	Info	Ausgangsfehler IQ3/IQ4 behoben	System läuft weiter	---
240Bxxxx	Info	Ausgangsfehler behoben	System läuft weiter	---
240Dxxxx	Fehler	Fehler bei Systemkonfiguration	System stoppt	Systemkonfiguration neu laden + Neustart
240Exxxx	Warnung	Problem bei Forcing	System läuft weiter	Forcen neu starten
240Fxxxx	Warnung	Problem bei Forcing	System läuft weiter	Forcen neu starten
2410xxxx	Warnung	Problem bei Forcing	System läuft weiter	Forcen neu starten
2411xxxx	Warnung	Problem bei Forcing	System läuft weiter	Forcen neu starten
2412xxxx	Warnung	Problem bei Forcing	System läuft weiter	Forcen neu starten
2413xxxx	Warnung	Problem bei Forcing	System läuft weiter	Forcen neu starten
2414xxxx	Warnung	Problem bei Forcing	System läuft weiter	Forcen neu starten
2415xxxx	Warnung	Problem bei Forcing	System läuft weiter	Forcen neu starten
2416xxxx	Warnung	Verbindungsproblem	System stoppt	Neustart
2417xxxx	Warnung	Forcingzeit abgelaufen	System läuft weiter	---
2418xxxx	Fehler	Interner Fehler	System stoppt	Neustart bzw. Reklamation
2419xxxx	Warnung	Fehler bei Systemkonfiguration.	System läuft weiter	Systemkonfiguration neu laden
241Axxxx	Warnung	Ausgangsfehler	System läuft weiter	Überprüfung der Ausgänge

Fehlernr.	Fehlertyp	Logbuch-Meldung	Systemverhalten	Abhilfe
241B0001	Warnung	Stuck-at-high an Q1	System läuft weiter	Überprüfung der Ausgänge
241B0002	Warnung	Stuck-at-high an Q2	System läuft weiter	Überprüfung der Ausgänge
241B0003	Warnung	Stuck-at-high an Q3	System läuft weiter	Überprüfung der Ausgänge
241B0004	Warnung	Stuck-at-high an Q4	System läuft weiter	Überprüfung der Ausgänge
241B0005	Warnung	Stuck-at-high an IQ1	System läuft weiter	Überprüfung der Ausgänge
241B0006	Warnung	Stuck-at-high an IQ2	System läuft weiter	Überprüfung der Ausgänge
241B0007	Warnung	Stuck-at-high an IQ3	System läuft weiter	Überprüfung der Ausgänge
241B0008	Warnung	Stuck-at-high an IQ4	System läuft weiter	Überprüfung der Ausgänge
241Bxxxx	Warnung	Ausgangsfehler	System läuft weiter	Überprüfung der Ausgänge
241D0001	Warnung	Testpulsfehler an I1	System läuft weiter	Überprüfung der Verkabelung
241D0002	Warnung	Testpulsfehler an I2	System läuft weiter	Überprüfung der Verkabelung
241D0003	Warnung	Testpulsfehler an I3	System läuft weiter	Überprüfung der Verkabelung
241D0004	Warnung	Testpulsfehler an I4	System läuft weiter	Überprüfung der Verkabelung
241D0005	Warnung	Testpulsfehler an I5	System läuft weiter	Überprüfung der Verkabelung
241D0006	Warnung	Testpulsfehler an I6	System läuft weiter	Überprüfung der Verkabelung
241D0007	Warnung	Testpulsfehler an I7	System läuft weiter	Überprüfung der Verkabelung
241D0008	Warnung	Testpulsfehler an I8	System läuft weiter	Überprüfung der Verkabelung
241D0009	Warnung	Testpulsfehler an I9	System läuft weiter	Überprüfung der Verkabelung
241D000A	Warnung	Testpulsfehler an I10	System läuft weiter	Überprüfung der Verkabelung
241D000B	Warnung	Testpulsfehler an I11	System läuft weiter	Überprüfung der Verkabelung
241D000C	Warnung	Testpulsfehler an I12	System läuft weiter	Überprüfung der Verkabelung
241D000D	Warnung	Testpulsfehler an I13	System läuft weiter	Überprüfung der Verkabelung
241D000E	Warnung	Testpulsfehler an I14	System läuft weiter	Überprüfung der Verkabelung



Fehlernr.	Fehlertyp	Logbuch-Meldung	Systemverhalten	Abhilfe
241D000F	Warnung	Testpulsfehler an I15	System läuft weiter	Überprüfung der Verkabelung
241D0010	Warnung	Testpulsfehler an I16	System läuft weiter	Überprüfung der Verkabelung
241D0011	Warnung	Testpulsfehler an IQ1	System läuft weiter	Überprüfung der Verkabelung
241D0012	Warnung	Testpulsfehler an IQ2	System läuft weiter	Überprüfung der Verkabelung
241D0013	Warnung	Testpulsfehler an IQ3	System läuft weiter	Überprüfung der Verkabelung
241D0014	Warnung	Testpulsfehler an IQ4	System läuft weiter	Überprüfung der Verkabelung
241Dxxxx	Warnung	Überprüfung der Testpulse ergab einen Fehler	System läuft weiter	Überprüfung der Verkabelung
241Exxxx	Warnung	Verifikation des Projektes ist fehlgeschlagen	System läuft weiter	Erneute Verifikation
241Fxxxx	Warnung	Verifikation des Projektes ist fehlgeschlagen	System läuft weiter	Erneute Verifikation
2420xxxx	Warnung	Verifikation des Projektes ist fehlgeschlagen	System läuft weiter	Erneute Verifikation
2421xxxx	Warnung	Verifikation des Projektes ist fehlgeschlagen	System läuft weiter	Erneute Verifikation
2422xxxx	Warnung	Verifikation des Projektes ist fehlgeschlagen	System läuft weiter	Erneute Verifikation
2423xxxx	Info	Das verifizierte Projekt auf der SD-Karte hat sich geändert	System läuft weiter	---
2433xxxx	Warnung	Problem bei Fast Shut Off	System läuft weiter	---
2435Fx00	Warnung	Kabelbruch Trittmatte	System läuft weiter	Überprüfung der Verkabelung
2435Fx02	Warnung	Kabelbruch Trittmatte	System läuft weiter	Überprüfung der Verkabelung
2435Fx04	Warnung	Kabelbruch Trittmatte	System läuft weiter	Überprüfung der Verkabelung
2435Fx06	Warnung	Kabelbruch Trittmatte	System läuft weiter	Überprüfung der Verkabelung
2435Fx08	Warnung	Kabelbruch Trittmatte	System läuft weiter	Überprüfung der Verkabelung
2435Fx0A	Warnung	Kabelbruch Trittmatte	System läuft weiter	Überprüfung der Verkabelung
2435Fx0C	Warnung	Kabelbruch Trittmatte	System läuft weiter	Überprüfung der Verkabelung
2435Fx0E	Warnung	Kabelbruch Trittmatte	System läuft weiter	Überprüfung der Verkabelung
2435Fx10	Warnung	Kabelbruch Trittmatte	System läuft weiter	Überprüfung der Verkabelung

Fehlernr.	Fehlertyp	Logbuch-Meldung	Systemverhalten	Abhilfe
2435Fx12	Warnung	Kabelbruch Trittmatte	System läuft weiter	Überprüfung der Verkabelung
2435Fxxx	Warnung	Kabelbruch Trittmatte	System läuft weiter	Überprüfung der Verkabelung
2435xxxx	Warnung	Kabelbruch Trittmatte	System läuft weiter	Überprüfung der Verkabelung
2436xxxx	Warnung	Überprüfung eines Sicherheitsmerkmals	System läuft weiter	Unverifizieren des Projektes
2437xxxx	Warnung	Überprüfung eines Sicherheitsmerkmals	System läuft weiter	Reduzierung der Anzahl der geforderten Eingänge auf kleiner gleich 10
2438xxxx	Warnung	Konfigurationsdaten fehlerhaft	System läuft weiter	Projektdateien ändern bzw. Reklamation
2439xxxx	Fehler	Die Konfiguration hat sich während der Ausführung der Anwendung geändert	System stoppt	Neustart bzw. Reklamation
243Bxxxx	Warnung	Konfigurationsdaten fehlerhaft	System läuft weiter	Projektdateien ändern bzw. Reklamation
243CFx00	Warnung	Trittmatte Stuck-at-High an I1	System läuft weiter	Überprüfung der Verkabelung
243CFx01	Warnung	Trittmatte Stuck-at-High an I2	System läuft weiter	Überprüfung der Verkabelung
243CFx02	Warnung	Trittmatte Stuck-at-High an I3	System läuft weiter	Überprüfung der Verkabelung
243CFx03	Warnung	Trittmatte Stuck-at-High an I4	System läuft weiter	Überprüfung der Verkabelung
243CFx04	Warnung	Trittmatte Stuck-at-High an I5	System läuft weiter	Überprüfung der Verkabelung
243CFx05	Warnung	Trittmatte Stuck-at-High an I6	System läuft weiter	Überprüfung der Verkabelung
243CFx06	Warnung	Trittmatte Stuck-at-High an I7	System läuft weiter	Überprüfung der Verkabelung
243CFx07	Warnung	Trittmatte Stuck-at-High an I8	System läuft weiter	Überprüfung der Verkabelung
243CFx08	Warnung	Trittmatte Stuck-at-High an I9	System läuft weiter	Überprüfung der Verkabelung
243CFx09	Warnung	Trittmatte Stuck-at-High an I10	System läuft weiter	Überprüfung der Verkabelung
243CFx0A	Warnung	Trittmatte Stuck-at-High an I11	System läuft weiter	Überprüfung der Verkabelung
243CFx0B	Warnung	Trittmatte Stuck-at-High an I12	System läuft weiter	Überprüfung der Verkabelung
243CFx0C	Warnung	Trittmatte Stuck-at-High an I13	System läuft weiter	Überprüfung der Verkabelung
243CFx0D	Warnung	Trittmatte Stuck-at-High an I14	System läuft weiter	Überprüfung der Verkabelung

Fehlernr.	Fehlertyp	Logbuch-Meldung	Systemverhalten	Abhilfe
243CFx0E	Warnung	Trittmatte Stuck-at-High an I15	System läuft weiter	Überprüfung der Verkabelung
243CFx0F	Warnung	Trittmatte Stuck-at-High an I16	System läuft weiter	Überprüfung der Verkabelung
243CFx10	Warnung	Trittmatte Stuck-at-High an IQ1	System läuft weiter	Überprüfung der Verkabelung
243CFx11	Warnung	Trittmatte Stuck-at-High an IQ2	System läuft weiter	Überprüfung der Verkabelung
243CFx12	Warnung	Trittmatte Stuck-at-High an IQ3	System läuft weiter	Überprüfung der Verkabelung
243CFx13	Warnung	Trittmatte Stuck-at-High an IQ4	System läuft weiter	Überprüfung der Verkabelung
243CFxxx	Warnung	Stuck-at-High Trittmatte	System läuft weiter	Überprüfung der Verkabelung
243D0012	Warnung	Fehler bei Systemkonfiguration	Konfiguration erforderlich	Systemkonfiguration neu laden
243D0034	Warnung	Fehler bei Systemkonfiguration	Konfiguration erforderlich	Systemkonfiguration neu laden
243Fxxxx	Warnung	Fehler bei Systemkonfiguration	Konfiguration erforderlich	Systemkonfiguration neu laden
24400000	Fehler	Interner Fehler	System stoppt	Gerät austauschen
2441xxxx	Fehler	Interner Fehler	System stoppt	Gerät austauschen
24420000	Warnung	Fehler bei Systemkonfiguration	---	---
2443000x	Warnung	Eingang I13-I16 nur für Motion-Sensoren	Konfiguration erforderlich	Systemkonfiguration neu laden
24440000	Warnung	Phasenfolgefehler A/B	System läuft weiter	AB-Phasenfolge überprüfen: 200us Mindestabstand!
2445xxxx	Fehler	Interner Fehler	System stoppt	hochfrequente Signale an I13-I16 bei Power-Up vermeiden, ansonsten Gerät austauschen
250100x1	Warnung	Versorgungsspannung A1 zu niedrig	System läuft weiter	Versorgungsspannung muss korrekt eingestellt werden
250100x2	Warnung	Versorgungsspannung B1 zu niedrig	System läuft weiter	Versorgungsspannung muss korrekt eingestellt werden
250100x3	Warnung	Versorgungsspannung B2 zu niedrig	System läuft weiter	Versorgungsspannung muss korrekt eingestellt werden
2501xxxx	Warnung	Versorgungsspannung zu niedrig	System läuft weiter	Versorgungsspannung muss korrekt eingestellt werden
250200x1	Warnung	Versorgungsspannung A1 zu hoch	System läuft weiter	Versorgungsspannung muss korrekt eingestellt werden

Fehlernr.	Fehlertyp	Logbuch-Meldung	Systemverhalten	Abhilfe
250200x2	Warnung	Versorgungsspannung B1 zu hoch	System läuft weiter	Versorgungsspannung muss korrekt eingestellt werden
250200x3	Warnung	Versorgungsspannung B2 zu hoch	System läuft weiter	Versorgungsspannung muss korrekt eingestellt werden
2502xxxx	Warnung	Versorgungsspannung zu hoch	System läuft weiter	Versorgungsspannung muss korrekt eingestellt werden
2503xxx1	Fehler	Versorgungsspannung A1 zu niedrig	System stoppt	Versorgungsspannung muss korrekt eingestellt werden
2504xxx1	Fehler	Versorgungsspannung A1 zu hoch	System stoppt	Versorgungsspannung muss korrekt eingestellt werden
2504xxx2	Fehler	Versorgungsspannung B1 zu hoch	System stoppt	Versorgungsspannung muss korrekt eingestellt werden
2504xxx3	Fehler	Versorgungsspannung B2 zu hoch	System stoppt	Versorgungsspannung muss korrekt eingestellt werden
2504xxxx	Fehler	Versorgungsspannung zu hoch	System stoppt	Versorgungsspannung muss korrekt eingestellt werden
250500x1	Info	Versorgungsspannung A1 im Normalbereich	System läuft weiter	---
250500x2	Info	Versorgungsspannung B1 im Normalbereich	System läuft weiter	---
250500x3	Info	Versorgungsspannung B2 im Normalbereich	System läuft weiter	---
2505xxxx	Info	Versorgungsspannung im Normalbereich	System läuft weiter	---
250900x1	Warnung	Überstrom an Ausgangsgruppe Q1/Q2	System läuft weiter	Laststrom überprüfen
250900x2	Warnung	Überstrom an Ausgangsgruppe Q3/Q4	System läuft weiter	Laststrom überprüfen
250900x3	Warnung	Überstrom an Ausgangsgruppe IQ1/IQ2	System läuft weiter	Laststrom überprüfen
250900x4	Warnung	Überstrom an Ausgangsgruppe IQ3/IQ4	System läuft weiter	Laststrom überprüfen
2509xxxx	Warnung	Überstrom am Ausgang	System läuft weiter	Laststrom überprüfen
250Axxxx	Fehler	Versorgungsspannung an A1 zu hoch	System stoppt	Spannung an A1 überprüfen
250Bxxxx	Fehler	Versorgungsspannung an A1 zu hoch	System stoppt	Spannung an A1 überprüfen
2604xxxx	Warnung	Interner/Externer Fehler S-Bus	System läuft weiter	Anzahl der Erweiterungsmodule verringern
2609xxxx	Warnung	Fehler bei Systemkonfiguration	System läuft weiter	Systemkonfiguration neu laden

Fehlernr.	Fehlertyp	Logbuch-Meldung	Systemverhalten	Abhilfe
260Axxxx	Warnung	Fehler bei Systemkonfiguration	System läuft weiter	Systemkonfiguration neu laden
260Bxxxx	Fehler	Zu viele Erweiterungsmodule gesteckt	System stoppt	Verbindung der Module überprüfen
260Cxxxx	Fehler	Fehler von einem EA-Modul	System stoppt	Verbindung der Module überprüfen
2733xxxx	Warnung	Eingangs-Diskrepanz behoben	System läuft weiter	---
28020000	Info	Werte wurden geändert	System läuft weiter	---
2805xxxx	Warnung	Kommunikation unterbrochen	System läuft weiter	Neustart bzw. Reklamation
2808xxxx	Warnung	Keine SD-Karte	Konfiguration erforderlich	SD-Karte einsetzen
2809xxxx	Warnung	Aktion unzulässig	System läuft weiter	Korrekte Aktion ausführen
280Axxxx	Warnung	Ethernetverbindung zu langsam	System läuft weiter	---
2B0Exxxx	Warnung	Zeitüberschreitung der Logikverarbeitung	System läuft weiter	---
2Bxxxxxx	Warnung	Interner Fehler	System läuft weiter	---
3409xxxx	Warnung	Ungültige Force-Anfrage	System läuft weiter	---
340Axxxx	Warnung	Ungültige Trace-Anfrage	System läuft weiter	---
34290003	Warnung	Synchronzeitfehler I1/I2	System läuft weiter	---
3429000C	Warnung	Synchronzeitfehler I3/I4	System läuft weiter	---
34290030	Warnung	Synchronzeitfehler I5/I6	System läuft weiter	---
342900C0	Warnung	Synchronzeitfehler I7/I8	System läuft weiter	---
3429xxxx	Warnung	Zweikanal-Synchronzeitfehler	System läuft weiter	---
342A0003	Warnung	Ablauffehler an I1/I2	System läuft weiter	---
342A000C	Warnung	Ablauffehler an I3/I4	System läuft weiter	---
342A0030	Warnung	Ablauffehler an I5/I6	System läuft weiter	---
342A00C0	Warnung	Ablauffehler an I7/I8	System läuft weiter	---
342Axxxx	Warnung	Ablauffehler an 2-kanaligem Eingang	System läuft weiter	---
36010001	Warnung	Testpulsfehler extern an I1	System läuft weiter	---
36010002	Warnung	Testpulsfehler extern an I2	System läuft weiter	---
36010004	Warnung	Testpulsfehler extern an I3	System läuft weiter	---
36010008	Warnung	Testpulsfehler extern an I4	System läuft weiter	---
36010010	Warnung	Testpulsfehler extern an I5	System läuft weiter	---
36010020	Warnung	Testpulsfehler extern an I6	System läuft weiter	---
36010040	Warnung	Testpulsfehler extern an I7	System läuft weiter	---
36010080	Warnung	Testpulsfehler extern an I8	System läuft weiter	---
3601xxxx	Warnung	Fehler bei externem Eingangs-Testpuls	System läuft weiter	---
3602xxxx	Warnung	Kabelbruch Trittmatte	System läuft weiter	---

Fehlernr.	Fehlertyp	Logbuch-Meldung	Systemverhalten	Abhilfe
3702xxxx	Warnung	Kurzschluss, Stuck-at-low, VCC- oder GND-Abriss	System läuft weiter	---
37040003	Warnung	Querschluss an Q1/Q2	System läuft weiter	---
3704000C	Warnung	Querschluss an Q3/Q4	System läuft weiter	---
3704xxxx	Warnung	Querschluss am Ausgang	System läuft weiter	---
37050001	Warnung	Stuck-at-high an Q1	System läuft weiter	---
37050002	Warnung	Stuck-at-high an Q2	System läuft weiter	---
37050004	Warnung	Stuck-at-high an Q3	System läuft weiter	---
37050008	Warnung	Stuck-at-high an Q4	System läuft weiter	---
3705xxxx	Warnung	Stuck-at-high am Ausgang	System läuft weiter	---
3801xxxx	Fehler	Versorgungsspannungsfehler (Logikspannung)	Systemstopp; Spannung Aus-Ein erforderlich	---
3802xxxx	Fehler	Netzteilüberwachung	Systemstopp; Spannung Aus-Ein erforderlich	---
3803xxxx	Fehler	Ausgangsspannungsfehler	Systemstopp; Spannung Aus-Ein erforderlich	---
3806xxxx	Warnung	GND-Abriss an A1 und A2	System läuft weiter	---
3807xxxx	Warnung	Versorgungsspannung A1 zu niedrig	System läuft weiter	---
3902xxxx	Warnung	Fehler bei Systemkonfiguration	System läuft weiter	---
3903xxxx	Warnung	Fehler bei Systemkonfiguration	System läuft weiter	---
3904xxxx	Warnung	Fehler bei Systemkonfiguration	System läuft weiter	---
3905xxxx	Warnung	Synchronzeit hat unzulässigen Wert	System läuft weiter	Synchronzeit mit Wert 0 oder ganzzahligem Vielfachen von 4 ms konfigurieren
3906xxxx	Warnung	Fehler bei Systemkonfiguration	System läuft weiter	---
3907xxxx	Warnung	Fehler bei Systemkonfiguration	System läuft weiter	---
3908xxxx	Warnung	Fehler bei Systemkonfiguration	System läuft weiter	---
3909xxxx	Warnung	Fehler bei Systemkonfiguration	System läuft weiter	---
390Axxxx	Warnung	Fehler bei Systemkonfiguration	System läuft weiter	---
390Bxxxx	Warnung	Fehler bei Systemkonfiguration	System läuft weiter	---
390Cxxxx	Warnung	Fehler bei Systemkonfiguration	System läuft weiter	---
390Dxxxx	Warnung	Fehler bei Systemkonfiguration	System läuft weiter	---
390Exxxx	Warnung	Fehler bei Systemkonfiguration	System läuft weiter	---
390Fxxxx	Warnung	Fehler bei Systemkonfiguration	System läuft weiter	---
3910xxxx	Warnung	Fehler bei Systemkonfiguration	System läuft weiter	---
3911xxxx	Warnung	Fehler bei Systemkonfiguration	System läuft weiter	---
3945xxxx	Warnung	Fast Shut-Off Kontrollsignal fehlerhaft	System läuft weiter	---

Fehlernr.	Fehlertyp	Logbuch-Meldung	Systemverhalten	Abhilfe
4102xxxx	Warnung	CRC-Fehler der Konfiguration	System läuft weiter	---
4103xxxx	Warnung	Modultyp weicht ab	System läuft weiter	---
4104xxxx	Warnung	Modulversion weicht ab	System läuft weiter	---
4106xxxx	Warnung	Service-Daten-Objekt wurde nicht bearbeitet	System läuft weiter	---
41070020	Warnung	Leeres Gateway Mapping für Ausgangsdaten ist nicht erlaubt	System läuft weiter	Korrigiere das Gateway Mapping, ein leeres Mapping ist für Ausgangsdaten nicht erlaubt.
4107xxxx	Warnung	Fehler in den Konfigurationsdaten	System läuft weiter	---
4208xxxx	Fehler	Interner Fehler	Systemstopp; Spannung Aus-Ein erforderlich	Kontrolliere das Gateway Mapping, ein leeres Mapping ist für Ausgangsdaten nicht erlaubt.
4302xxxx	Info	Service-Daten-Objekt wurde nicht bearbeitet	System läuft weiter	---
4303xxxx	Info	Service-Daten-Objekt wurde nicht bearbeitet	System läuft weiter	---
4304xxxx	Info	Service-Daten-Objekt wurde nicht bearbeitet	System läuft weiter	---
4305xxxx	Info	Service-Daten-Objekt wurde nicht bearbeitet	System läuft weiter	---
4306xxxx	Info	Service-Daten-Objekt wurde nicht bearbeitet	System läuft weiter	---
4307xxxx	Info	Service-Daten-Objekt wurde nicht bearbeitet	System läuft weiter	---
4309xxxx	Info	Service-Daten-Objekt wurde nicht bearbeitet	System läuft weiter	---
430Bxxxx	Fehler	Gateway-Adresse ist außerhalb des erlaubten Bereiches	Systemstopp; Spannung Aus-Ein erforderlich	---
4501xxxx	Warnung	Datenverlust im Empfangsspeicher durch sehr hohe Buslast	System läuft weiter	---
4502xxxx	Warnung	CAN-Controller TEC or REC >= 96	System läuft weiter	---
4503xxxx	Warnung	CAN-Controller TEC or REC > 127	System läuft weiter	---
4504xxxx	Warnung	CAN-Controller TEC > 255	System läuft weiter	---
4505xxxx	Warnung	Das Senden einer Nachricht war fehlerhaft	System läuft weiter	---
4506xxxx	Warnung	Datenverlust im Sendespeicher durch Überlast	System läuft weiter	---
4507xxxx	Fehler	Initialisierung war fehlerhaft	Systemstopp; Spannung Aus-Ein erforderlich	---
4508xxxx	Warnung	Lifeguarding fehlerhaft	System läuft weiter	---

Fehlernr.	Fehlertyp	Logbuch-Meldung	Systemverhalten	Abhilfe
4601xxxx	Fehler	Stack-Initialisierung war fehlerhaft	Systemstopp; Spannung Aus-Ein erforderlich	---
4602xxxx	Fehler	Ein Stack-Fehler während der Laufzeit trat auf	Systemstopp; Spannung Aus-Ein erforderlich	---
4603xxxx	Fehler	Ein AS Protokoll-Fehler während der Laufzeit trat auf	Systemstopp; Spannung Aus-Ein erforderlich	Fehler-Log in der SPS auslesen und entsprechende Protokoll Fehler beheben
4604xxxx	Warnung	Ein AS Protokoll-Fehler während der Laufzeit trat auf	System läuft weiter	Fehler-Log in der SPS auslesen und entsprechende Protokoll Fehler beheben
4605xxxx	Warnung	Die Beschreibungsdatei passt nicht, ein Timeout ist aufgetreten oder die SPS läuft nicht.	System läuft weiter	Fehler-Log in der SPS auslesen, Verkabelung und Geräte Beschreibungsdatei überprüfen, insbesondere auf Produktcode und Revision achten
50xxxxxx	Warnung	Modbus/TCP-Fehler	System läuft weiter	---
51xxxxxx	Warnung	PROFINET IO-Fehler	System läuft weiter	---
5201xxxx	Fehler	Zu viele EtherNet/IP Verbindungen	System läuft weiter	---
5202xxxx	Warnung	Falsches EtherNet/IP Datenformat	System läuft weiter	---
5203xxxx	Warnung	Falsches EtherNet/IP Datenformat	System läuft weiter	---
5204xxxx	Warnung	Falsche EtherNet/IP Datengröße	System läuft weiter	---
5205xxxx	Warnung	Falsches EtherNet/IP Kommando	System läuft weiter	---
5206xxxx	Warnung	EtherNet/IP Lesefehler	System läuft weiter	---
5209xxxx	Warnung	Falsches EtherNet/IP Datenindex	System läuft weiter	---
520C00xx	Fehler	Falsche EtherNet/IP Verbindungskonfiguration	System läuft weiter	---
520Fxxxx	Warnung	EtherNet/IP Zeitüberschreitung	System läuft weiter	---
52xxxxxx	Warnung	EtherNet/IP-Fehler	System läuft weiter	---
60000000	Info	Logdatei gelöscht	System läuft weiter	---
60000005	Info	Gerät ist an eine Projektdatei gebunden	System läuft weiter	---
60000010	Info	Uhrzeit wurde gesetzt	System läuft weiter	---
60000020	Info	IPv4-Adresse und Gateway	System läuft weiter	---
60000030	Info	Logdatei getauscht	System läuft weiter	---
60000031	Warnung	Maximalgröße der Logdatei erreicht	System läuft weiter	Logdatei löschen
63xxxxxx	Warnung	USB-Fehler	System läuft weiter	---
640A0001	Warnung	SD-Karte kann nicht gelesen werden	Konfiguration erforderlich	---



Fehlernr.	Fehlertyp	Logbuch-Meldung	Systemverhalten	Abhilfe
64xxxxxx	Warnung	Dateisystemfehler auf der SD-Karte	Konfiguration erforderlich	---
650A0001	Warnung	IPv4-Adresskonflikt	System läuft weiter	Andere IPv4-Adresse konfigurieren
65xxxxxx	Warnung	Ethernet-Fehler	System läuft weiter	---
68080003	Warnung	Gerät ist an andere Projektdatei gebunden	Konfiguration erforderlich	Passende Projektdatei verwenden
68080005	Fehler	Falscher Freischaltcode	---	---
680A0001	Warnung	Versorgungsspannung A1 ist zu gering	Konfiguration erforderlich	---
680B0010	Fehler	Projektdatei ist nicht für dieses Gerät freigeschaltet	Konfiguration erforderlich	Andere Projektdatei verwenden
690Fxxxx	Warnung	Kommunikation unterbrochen	System läuft weiter	---
6A020001	Warnung	Kommunikation (Ethernet/USB) gestört	System läuft weiter	---
6A04xxxx	Warnung	Kommunikation (Ethernet/USB) gestört	System läuft weiter	---
6A06xxxx	Warnung	TCP-Socketfehler	System läuft weiter	---
6A0Cxxxx	Warnung	Fehler beim TCP-Verbindungsaufbau	System läuft weiter	---
6Axxxxxx	Warnung	Kommunikationsfehler (Ethernet/USB)	System läuft weiter	---
6B010001	Fehler	Projektdatei project.xml nicht lesbar	Konfiguration erforderlich	Andere Projektdatei verwenden
6B010002	Fehler	project.xml nicht schreibbar	---	---
6B010010	Fehler	metadata.xml nicht lesbar	---	---
6B03000x	Fehler	Projektdatei fehlerhaft	Konfiguration erforderlich	Andere Projektdatei verwenden
6B04xxxx	Warnung	Projektdatei fehlerhaft	Konfiguration erforderlich	Andere Projektdatei verwenden
6B0x001x	Fehler	metadata.xml fehlerhaft	---	---
6Bxxxxxx	Warnung	Dateifehler	Konfiguration erforderlich	---
7203xxxx	Warnung	Abweichung Modultyp	Konfiguration erforderlich	---
7204xxxx	Warnung	Abweichung Softwareversion	Konfiguration erforderlich	---
7301xxxx	Warnung	CRC8 of retrieved ADC-value is wrong	System läuft weiter	---
7302xxxx	Warnung	Status of retrieved ADC-value is wrong	System läuft weiter	---
7412xxxx	Fehler	Internal temperature too high	Systemstopp; Spannung Aus-Ein erforderlich	---
7413xxxx	Warnung	Internal temperature too low	System läuft weiter	---
7416xxxx	Warnung	Sensor 1: RTD excitation-current deviation too high	System läuft weiter	---
7417xxxx	Warnung	Sensor 2: RTD excitation-current deviation too high	System läuft weiter	---

Fehlernr.	Fehlertyp	Logbuch-Meldung	Systemverhalten	Abhilfe
7418xxxx	Warnung	Sensor 3: RTD excitation-current deviation too high	System läuft weiter	---
7419xxxx	Warnung	Sensor 4: RTD excitation-current deviation too high	System läuft weiter	---
7440xxxx	Warnung	Sensor 1: Value below lower input-limit	System läuft weiter	---
7441xxxx	Warnung	Sensor 2: Value below lower input-limit	System läuft weiter	---
7442xxxx	Warnung	Sensor 3: Value below lower input-limit	System läuft weiter	---
7443xxxx	Warnung	Sensor 4: Value below lower input-limit	System läuft weiter	---
7444xxxx	Warnung	Sensor 1: Below configured user range	System läuft weiter	---
7445xxxx	Warnung	Sensor 2: Below configured user range	System läuft weiter	---
7446xxxx	Warnung	Sensor 3: Below configured user range	System läuft weiter	---
7447xxxx	Warnung	Sensor 4: Below configured user range	System läuft weiter	---
7448xxxx	Warnung	Sensor 1: Above configured user range	System läuft weiter	---
7449xxxx	Warnung	Sensor 2: Above configured user range	System läuft weiter	---
744Axxxx	Warnung	Sensor 3: Above configured user range	System läuft weiter	---
744Bxxxx	Warnung	Sensor 4: Above configured user range	System läuft weiter	---
744Cxxxx	Warnung	Sensor 1: Value above upper input-limit	System läuft weiter	---
744Dxxxx	Warnung	Sensor 2: Value above upper input-limit	System läuft weiter	---
744Exxxx	Warnung	Sensor 3: Value above upper input-limit	System läuft weiter	---
744Fxxxx	Warnung	Sensor 4: Value above upper input-limit	System läuft weiter	---
7454xxxx	Warnung	Sensor 1: Short-circuit on RTD Input	System läuft weiter	---
7455xxxx	Warnung	Sensor 2: Short-circuit on RTD Input	System läuft weiter	---
7456xxxx	Warnung	Sensor 3: Short-circuit on RTD Input	System läuft weiter	---
7457xxxx	Warnung	Sensor 4: Short-circuit on RTD Input	System läuft weiter	---
7458xxxx	Warnung	Sensor 1: RTD is disconnected	System läuft weiter	---
7459xxxx	Warnung	Sensor 2: RTD is disconnected	System läuft weiter	---
745Axxxx	Warnung	Sensor 3: RTD is disconnected	System läuft weiter	---
745Bxxxx	Warnung	Sensor 4: RTD is disconnected	System läuft weiter	---
745Cxxxx	Warnung	Sensor 1: RTD stuck at high	System läuft weiter	---
745Dxxxx	Warnung	Sensor 2: RTD stuck at high	System läuft weiter	---
745Exxxx	Warnung	Sensor 3: RTD stuck at high	System läuft weiter	---
745Fxxxx	Warnung	Sensor 4: RTD stuck at high	System läuft weiter	---
7460xxxx	Warnung	Sensor 1: Short-circuit on CUR Input	System läuft weiter	---
7461xxxx	Warnung	Sensor 2: Short-circuit on CUR Input	System läuft weiter	---
7462xxxx	Warnung	Sensor 3: Short-circuit on CUR Input	System läuft weiter	---
7463xxxx	Warnung	Sensor 4: Short-circuit on CUR Input	System läuft weiter	---
7464xxxx	Warnung	Sensor 1: CUR is disconnected	System läuft weiter	---
7465xxxx	Warnung	Sensor 2: CUR is disconnected	System läuft weiter	---

<b>Fehlernr.</b>	<b>Fehlertyp</b>	<b>Logbuch-Meldung</b>	<b>Systemverhalten</b>	<b>Abhilfe</b>
7466xxxx	Warnung	Sensor 3: CUR is disconnected	System läuft weiter	---
7467xxxx	Warnung	Sensor 4: CUR is disconnected	System läuft weiter	---
7468xxxx	Warnung	Sensor 1: CUR stuck at high	System läuft weiter	Sensor im Arbeitsbereich betreiben
7469xxxx	Warnung	Sensor 2: CUR stuck at high	System läuft weiter	Sensor im Arbeitsbereich betreiben
746Axxxx	Warnung	Sensor 3: CUR stuck at high	System läuft weiter	Sensor im Arbeitsbereich betreiben
746Bxxxx	Warnung	Sensor 4: CUR stuck at high	System läuft weiter	Sensor im Arbeitsbereich betreiben



# wieland

Wieland Electric GmbH  
Brennerstraße 10 – 14  
96052 Bamberg · Germany

---

Fon: +49 951 9324-0  
Fax: +49 951 9324-198  
info@wieland-electric.com  
www.**wieland**-electric.com