



RST® DIRECT

MAXIMAL EFFIZIENT

Einfach sicher. Einfach komfortabel. Einfach direkt.

DER INNOVATIVE DIREKTANSCHLUSS FÜR MAXIMALE BETRIEBSSICHERHEIT.

Wieland ist Ihr erfahrener und verlässlicher Partner für effiziente Elektroinstallationen: Seit über 50 Jahren entwickeln wir steckbare Systeme, die Planung, Montage und Betrieb spürbar vereinfachen – auch unter anspruchsvollen Bedingungen mit hohen IP-Schutzarten.

RST® DIRECT bringt Tempo, Sicherheit und Schutz in den Geräteanschluss und Leitungsverbinder – für Leuchten ebenso wie für viele weitere elektrische Anwendungen. Statt klassischer Steckverbindung wird das Gerät direkt in die vorhandene Infrastruktur eingebunden, ohne dass es für den elektrischen Anschluss geöffnet werden muss. Das entlastet Prozesse, schützt die Gewährleistung und sorgt dank robustem Anschlussgehäuse mit definierter Zugentlastung für eine dauerhaft zuverlässige Installation – auch unter rauen Bedingungen.

IHRE VORTEILE:

- + HÖCHSTER IP-SCHUTZ
- + INTERNAL WATERSTOP
- + MODULARER AUFBAU – MAXIMALE FLEXIBILITÄT
- + WERKZEUGLOSER LEITERANSCHLUSS
- + EINDEUTIGE POL-BESCHRIFTUNGEN



MERKMALE

- + 3- und 5-polige Variante
- + Bemessungsspannung 250 V / 400 V, UL 600 V
- + Bemessungsstrom bis zu 16 A
- + Anschlussquerschnitt 0,5 mm² - 2,5 mm²
- + M20 Anschlussgewinde



RST® DIRECT GERÄTEANSCHLUSS | BESTELLÜBERSICHT

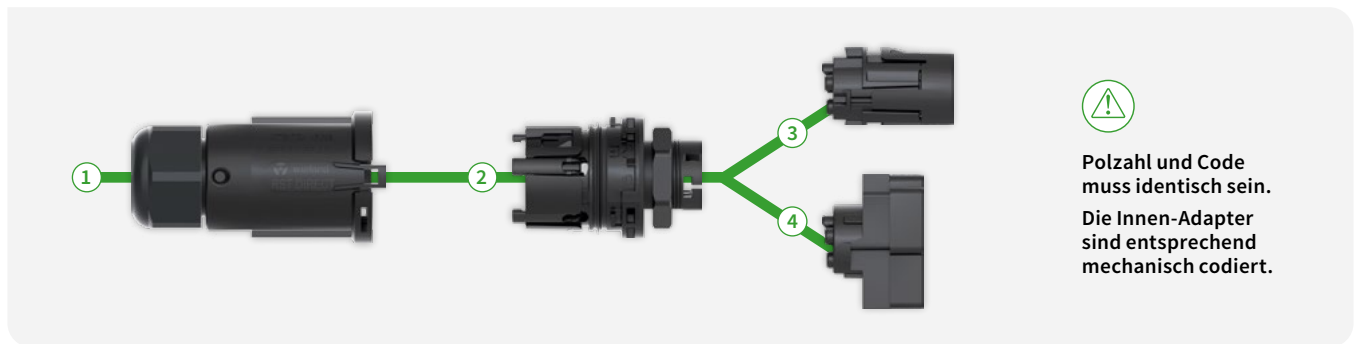

Polzahl und Code muss identisch sein.
Die Innen-Adapter sind entsprechend mechanisch codiert.

① ZUGENTLASTUNGSGEHÄUSE

(wird vormontiert geliefert)

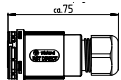

Farbe	Leitungsdurchmesser	Bestell-Nr.
Schwarz	6 - 10 mm	48.000.0100.1
Schwarz	10 - 14 mm	48.000.0300.1
Lichtgrau	6 - 10 mm	48.000.0100.0
Lichtgrau	10 - 14 mm	48.000.0300.0

② AUSSEN-ADAPTER M20

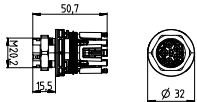

Polzahl	Kodierung	Polmarkierung	Bestell-Nr.
3-polig*	Code 1	L, N, PE	48.153.1031.1
3-polig*	Code 2	1, 2, 3	48.153.1032.1
3-polig*	Code 3	1, 2, PE	48.153.1033.1
5-polig	Code 1	1, 2, 3, N, PE	48.152.1011.1
5-polig	Code 2	1, 2, 3, 4, 5	48.152.1012.1
5-polig	Code 3	L, N, PE, 1, 2	48.152.1013.1

③ INNEN-ADAPTER 1 KLEMMSTELLE PRO POL

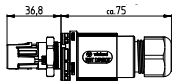

Polzahl	Kodierung	Polmarkierung	Bestell-Nr.
3-polig*	Code 1	L, N, PE	49.153.0031.1
3-polig*	Code 2	1, 2, 3	49.153.0032.1
3-polig*	Code 3	1, 2, PE	49.153.0033.1
5-polig	Code 1	1, 2, 3, N, PE	49.152.0011.1
5-polig	Code 2	1, 2, 3, 4, 5	49.152.0012.1
5-polig	Code 3	L, N, PE, 1, 2	49.152.0013.1

④ INNEN-ADAPTER 2 KLEMMSTELLEN PRO POL

(ideal zum Durchverdrahten)

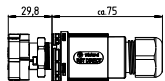

Polzahl	Kodierung	Polmarkierung	Bestell-Nr.
3-polig*	Code 1	L, N, PE	49.253.0031.1
3-polig*	Code 2	1, 2, 3	49.253.0032.1
3-polig*	Code 3	1, 2, PE	49.253.0033.1
5-polig	Code 1	1, 2, 3, N, PE	49.252.0011.1
5-polig	Code 2	1, 2, 3, 4, 5	49.252.0012.1
5-polig	Code 3	L, N, PE, 1, 2	49.252.0013.1

RST® DIRECT LEITUNGSVERBINDER | BESTELLÜBERSICHT

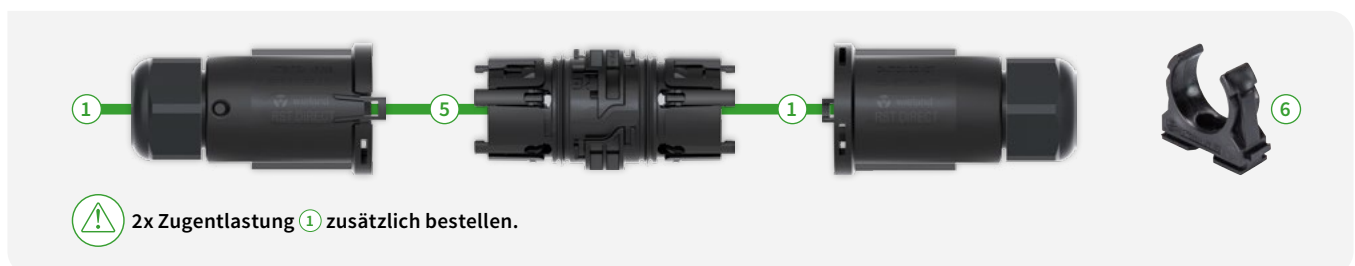

2x Zugentlastung ① zusätzlich bestellen.

⑤ LEITUNGSVERBINDER

(2x ① Zugentlastung benötigt)

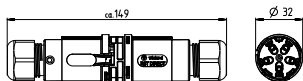

Polzahl	Kodierung	Polmarkierung	Bestell-Nr.
3-polig*	Code 1	L(1), N(2), PE	48.151.0030.1
3-polig*	Code 2	1, 2(N), 3	48.151.0034.1
5-polig	Code 1	1, 2, 3, 4(N), PE	48.151.0010.1
5-polig	Code 2	1, 2, 3, 4(N), 5	48.151.0014.1

⑥ BEFESTIGUNGSSCHELLE

(Für Leitungsverbinder)

Typ	Bestell-Nr.
Befestigungsschelle 32 mm für RST® DIRECT Leitungsverbinder	F0.000.0056.4

*Minderbestückung des 5-poligen Gehäuses

RST® DIRECT – FEATURES IM ÜBERBLICK

INNENADAPTER

Die Innenadapter mit Push-In-Anschluss von RST® DIRECT machen den Anschluss im Gerät besonders flexibel – und eignen sich ideal für automatisierte bzw. roboterbasierte Verdrahtung. Je nach Anwendung stehen 2 Varianten zur Verfügung.

Variante 1 Innenadapter mit einer Klemmstelle pro Pol für kompakte Einzelanschlüsse

Variante 2 Innenadapter mit zwei Anschlüssen pro Pol für die praktische Durchverdrahtung



LEITUNGSVERBINDER

Der Leitungsverbinder ist die praktische RST® DIRECT-Variante für Verlängerungen, Reparaturen und Retrofit-Maßnahmen – zum Beispiel bei Kabelbruch oder wenn Geräte über kurze Leitungstücke nachträglich eingebunden werden sollen. So entsteht schnell eine einfache, zuverlässige Verbindung, die Ausfallzeiten reduziert und bestehende Installationen ohne großen Aufwand wieder einsatzbereit macht.

INTERNAL WATERSTOP

Die integrierte Längswasserdichtung im RST® DIRECT schützt zuverlässig vor sogenanntem „Längswasser“ – also Feuchtigkeit, die über beschädigte oder verletzte Leitungen in das Kabelinnere eindringt und sich durch den Kapillareffekt bis zu angeschlossenen Verbrauchern ausbreitet. Selbst kleinste Einschnitte können ausreichen, um sensible Verbraucher zu gefährden. Die dauerhaft integrierte Kontaktabdichtung verhindert das Eindringen von Feuchtigkeit an den Kontakten und sorgt so für eine sichere, langfristig geschützte Installation.





EINFACHER LEITUNGSANSCHLUSS

Der Komfortanschluss mit Hebel macht das Verdrahten mit RST® DIRECT besonders einfach – komplett werkzeuglos und ohne Kraftaufwand. Ein- und feindrähtige Leiter bis 2,5 mm² werden sicher geklemmt, der Anschluss ist dabei jederzeit visuell kontrollierbar. Die Hebelmechanik rastet klar spürbar ein und bleibt dauerhaft zuverlässig – ideal für schnelle Montagen unter Zeitdruck, in engen Einbauräumen oder bei Über-Kopf-Arbeiten, auch mit Handschuhen.

KLARE POLKENNZEICHNUNG

Die klare Polkennzeichnung bei RST® DIRECT sorgt für maximale Sicherheit und schnelle Orientierung bei der Verdrahtung – auch bei schlechten Lichtverhältnissen. Es stehen unterschiedliche Polkennzeichnungen zur Auswahl. Das minimiert Verpolungen und unterstützt eine normgerechte Installation nach IEC und bietet die passende Lösung für jede Anwendung.



UMRÜSTEN LEICHT GEMACHT

RST® DIRECT lässt sich besonders leicht in Geräte integrieren: Die 3- und 5-poligen Varianten werden direkt in M20-vorbereitete Gehäusedurchführungen eingesetzt. Dadurch gelingt der Umstieg von klassischen Kabelverschraubungen auf die komfortable Anslusstechnik ohne Aufwand. Optional sorgt eine Abflachung am Gewinde für eine sichere Lagefixierung des Geräteanschlusses.



wieland

HEADQUARTER

Wieland Electric GmbH
Brennerstraße 10 – 14
96052 Bamberg · Deutschland

Fon +49 951 9324-0
Fax +49 951 9324-198
info@wieland-electric.com

0637.0 U 03/26

Weltweit vertreten in über 70 Ländern:

www.wieland-electric.com